



Partner im Forst

Forstjahr 2017/2018

JOCHEN WEBER

Geschäftsführer bei KOX



Lieber KOX Kunde, Sehr geehrter Motorsägen-Besitzer

das neue Forstjahr kann kommen – Mit KOX sind Sie bestens auf alle Herausforderungen vorbereitet. Und weil gute Arbeit mit zuverlässigem Schutz und leistungsstarkem Rüstzeug beginnt, haben wir auch in diesem Jahr keine Mittel und Wege gescheut, unser Sortiment noch vielseitiger auf Ihren individuellen Bedarf und Nutzen abzustimmen. Von Profis für Profis getestet, finden Sie in unserem Katalog noch mehr ausgesuchte Geräte, Ausstattung und Zubehör für Ihren Einsatz bei der Waldarbeit, im Garten- und Landschaftsbau oder bei anderen handwerklichen Tätigkeiten. Und das alles wie immer zu fairen Preisen.

Auf Ihre vielfache Nachfrage hin haben wir, neben anderen Neuheiten, insbesondere unseren Bereich Arbeitsschutz mit ausgesuchten Markenartikeln erweitert. Unsere neue Produktauswahl umfasst Arbeitskleidung, Arbeitsschuhe und Handschuhe, bei denen neueste Technologien zum Tragen kommen, die sich hautnah auf Ihre Leistungsfähigkeit und Sicherheit auswirken. Und bei denen alle Details perfekt ineinander greifen: Passform, Schnitt, Verarbeitung, Material sowie eine erhöhte Sichtbarkeit sind optimal auf alle abgestimmt, die körperliche Hochleistung erbringen und sich auf Geländen bewegen, die nicht jeder betritt.

Bei allen Fragen und Wünschen sind unsere fachkundigen Mitarbeiter wie immer telefonisch für Sie da und beraten Sie gern. Wir freuen uns über den direkten Austausch mit Ihnen, Ihr Feedback bei Facebook oder ein persönliches Treffen bei einer unserer Fachmessen. Und wenn Sie in der Nähe wohnen oder einmal auf der Durchreise sind, laden wir Sie herzlich ein unseren Lagerverkauf in Weinstadt-Endersbach zu besuchen. Auf mehr als 500 m² neu gestalteter Ladenfläche finden Sie unsere Produkte übersichtlich nach Marken sortiert in allen Größen unter der kompetenten Beratung unseres Verkaufsteams.

Bis dahin möchten wir Ihren Arbeitsalltag rat- und tatkräftig unterstützen und wünschen Ihnen eine wohlbehaltene und erfolgreiche Saison 2017/2018.

Herzliche Grüße,

Ihr Jochen Weber und das KOX Team

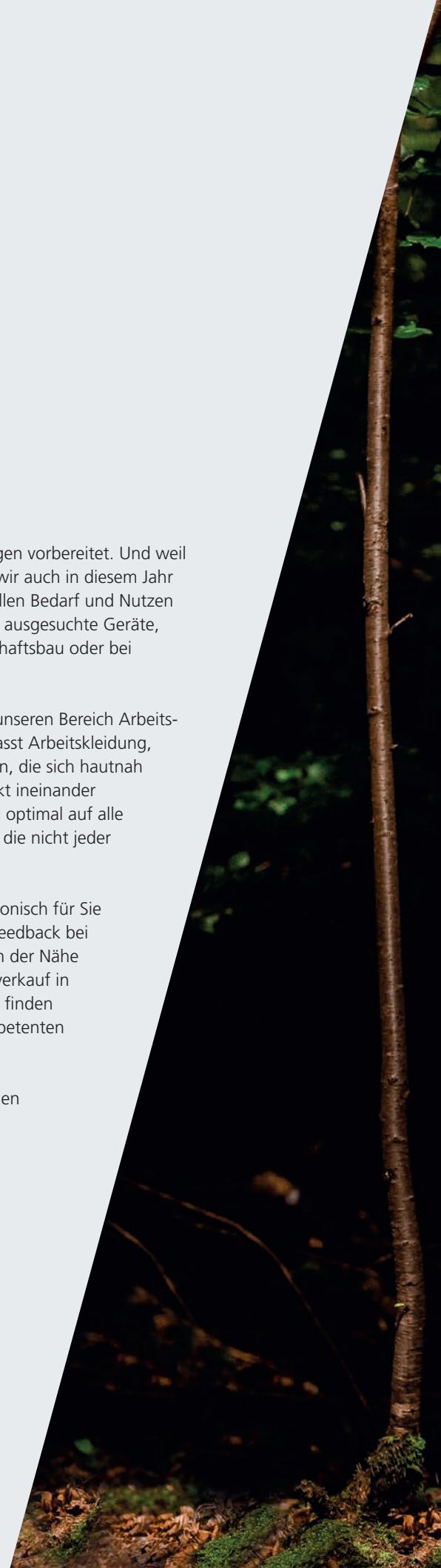

DIE RICHTIGE AUSRÜSTUNG ZUR RICHTIGEN ZEIT AM RICHTIGEN ORT. UND ZUM RICHTIGEN PREIS.

VORWORT



So erreichen Sie uns:



KOX Bestell-Hotline:

Lassen Sie sich von unserem fachkundigen Service-Team individuell und persönlich am Telefon beraten:

 **0711. 300 33-200**

Montag - Freitag
Samstag

von 7.00 bis 18.00 Uhr
von 9.00 bis 13.00 Uhr



KOX Adressen:

**Büro und Telefonservice
in Fellbach**

Blount GmbH
KOX - Partner im Forst

Lise-Meitner-Straße 4
70736 Fellbach

**Retourenzentrum
in Backnang**

Beim Erlenwäldchen 14/2
71522 Backnang

**Lagerverkauf
in Weinstadt-Endersbach**

Werkstraße 7
71384 Weinstadt-Endersbach

Mo – Fr: 8.00 – 18.00 Uhr
Sa: 9.00 – 12.30 Uhr

Unser Mitarbeiter **Alexander Kroeker** ist gelernter Forst-Ingenieur und arbeitet seit 6 Jahren bei KOX. Er wird Sie durch diesen Katalog begleiten und gibt Ihnen wertvolle Tipps.



Sie können uns aber auch gerne per **Fax, Email**
oder **Facebook** kontaktieren:



ONLINE:
www.kox.eu



TELEFON-NR:
0711. 300 33-200



MOBIL:
kox.eu



MAIL:
info@kox.eu



FAX-NR:
0711. 300 33-299



über 44.000 Likes



FACEBOOK:
facebook.com/koxdirect



LAGERVERKAUF:
Weinstadt-Endersbach



YOUTUBE:
KOX PartnerimForst



**Profi
TIPP**

*Wollen Sie regelmäßig über unser ANGEBOT DES
MONATS und unsere NEUHEITEN informiert werden?*

*Mit dem KOX Newsletter sind Sie immer auf dem
neusten Stand.*

*Einfach zum kostenlosen KOX Newsletter anmelden
und nichts mehr verpassen!*



Jetzt Newsletter abonnieren unter
www.kox.eu/de/newsletter

Mit KOX rundum gut versorgt

Vertrauen und Verlässlichkeit seit 40 Jahren

Wir setzen uns jeden Tag aufs Neue dafür ein, dass Sie mit unseren Produkten und Leistungen zufrieden sind und entwickeln unser Sortiment und unseren Service ständig für Sie weiter.

Unsere Waren durchlaufen strenge Qualitätskontrollen, um Ihnen hochwertige Erzeugnisse zu garantieren.

KOX steht für Vertrauen und Verlässlichkeit – das ist seit 40 Jahren Tradition bei uns.



Profi-Qualität zu fairen Preisen

Hochprofessionelles Schneidwerkzeug, erstklassiges Forstwerkzeug und robustes Freischneidzubehör gehören genauso zu unserem Sortiment wie KWF-geprüfte Schnittschutzkleidung.

Wir erweitern unser Angebot für Sie immer wieder mit ausgewählten Markenprodukten.

Auf Sicherheit und ein optimales Preis-Leistungs-Verhältnis ist dabei Verlass.

Ihr kompetenter Ansprechpartner

KOX Kunden schätzen neben den Qualitäts-Produkten auch die gute Beratung und Bodenständigkeit des KOX Teams. Persönlicher Service wird bei uns groß geschrieben.

Mit Herz und Verstand bei der Arbeit, bilden wir uns ständig weiter. Sei es durch die Teilnahme an einem Motorsägenkurs oder intensive Produktschulungen – das gehört für uns dazu. So wird der kompetente Service für Sie ständig verbessert.

Unser Trusted Shop Gütesiegel gibt Ihnen außerdem Orientierung und Sicherheit beim Online-Kauf. Der KOX Forstversand erfüllt alle geprüften Qualitätskriterien und wird von seinen Kunden insgesamt als sehr gut befunden. Ein Ergebnis, hinter dem unser täglicher Einsatz steht, ausgezeichnete Leistung für Sie zu erbringen.

Wir sind online jederzeit bei Ihnen

Auf unserer Website und unserem Youtube-Kanal finden Sie regelmäßig neue Profi-Tipps, Produkt-Informationen und -Videos – professionell, schnell und klar verständlich. Hier erhalten Sie auch gezielte und umfassende Anregungen zu einzelnen Produkten und Themen.

Holen Sie sich unsere Forst-Profis einfach online in die Werkstatt oder nach Hause:

 www.kox.eu
oder auf

 [youtube KOXPartnerimForst](https://www.youtube.com/KOXPartnerimForst)

Werden Sie Teil unserer immer größer werdenden KOX Community bei Facebook. Unser Netzwerk für alle Forstfreunde liefert Ihnen regelmäßig neue Posts mit wertvollen Tipps und Erfahrungen von Kollegen und Gleichgesinnten. So bleiben Sie jederzeit im direkten Meinungsaustausch. Sie können uns außerdem Ihr Feedback, Fragen, Wünsche oder Anregungen unkompliziert mitteilen und sind immer aktuell über Messen, Lehrgänge, besondere Termine, Aktionen und Sonderangebote informiert:

 [facebook.com/koxdirect](https://www.facebook.com/koxdirect)



NEU



**DER NEUE LAGERVERKAUF
MIT DOPPELTER
AUSSTELLUNGSFLÄCHE**

KOX LAGERVERKAUF

Mehr Auswahl, Raum und Übersicht Der neue KOX Lagerverkauf

Mit erweitertem Sortiment starten wir unseren Lagerverkauf in Weinstadt-Endersbach ab dieser Saison auf mehr als 500 m² neu gestalteter Verkaufsfläche. Sie finden hier Schnitenschutz- und Arbeitsbekleidung sowie Zubehör übersichtlich nach Bereichen und Marken sortiert zur Anprobe unter fachkundiger Beratung. Und natürlich zu unseren gewohnt günstigen Preisen. Um Ihre individuelle KOX Auswahl direkt vor Ort selbst zu testen, stehen viele Produkte und Größen für Sie bereit.

Werkstraße 7 in 71384 Weinstadt-Endersbach
Öffnungszeiten KOX Lagerverkauf:

Mo–Fr: 8.00–18.00 Uhr
Sa: 9.00–12.30 Uhr

Bitte beachten Sie, dass der Lagerverkauf an folgenden Tagen geschlossen bleibt: 01.11.2017 / 24.12.2017 / 31.12.2017 / 31.03.2018 / 31.05.2018

**RUND UM KOX**

Einblick und Adressen	4-6
Lagerverkauf	7
FANARTIKEL:	
KOX Fanartikel	241-243
GRÖSSENTABELLEN:	
Größentabellen	244-247
SERVICE:	
Ihr Einkauf ohne Risiko	248-249
Zeichenerklärung und Veredelung	251-252

**MOTORSÄGENZUBEHÖR**

KETTEN:	
Ihre Sägekette	12-13
Sägeketten	14-19
SCHIENEN:	
Ihre Führungsschiene	20-21
Führungsschienen	22-25
SÄTZE:	
Ihr Spar-Satz	26-27
1+4 Spar Sätze	28-29
SpeedCut™ System	30-33
LÄNGSSCHNITT:	
Längsschnittketten und Führungsschienen	34-35
CARVING:	
Carving-Führungsschienen und -Ketten	36-37
KETTENRÄDER & RINGE:	
Kettenräder und Ersatzringe	38-41

**FORSTWERKZEUG**

SCHÄRFEN & SCHLEIFEN:	
Schärfzubehör	44-45
Schleifgeräte und Zubehör	46-47
Feil-, Ver- und Entnietgeräte	48-49
WERKZEUGE:	
Forstzubehör	50-52
Taschen und Gurte	53-55
WARTUNG:	
Schmierstoffe	56
Reinigung und Wartung	57
FARBE:	
Markierung	58-61
CLASSIC:	
Classic Serie	62-63
BEILE, ÄXTE & HAMMER:	
Beile und Äxte	64-65
Spaltäxte	66-69
Spalthammer	70
KEILE:	
Forstkeile	71-72
MESS- UND REISSWERKZEUGE:	
Mess- und Reißwerkzeuge	73-74
Messwerkzeuge	75
Sappies	76-77
FÄLL- UND HEBWERKZEUGE:	
Fällwerkzeuge	78
Hebewerkzeuge	79-80
PFLANZEN:	
Pflanzwerkzeuge	81-82

**HARVESTER
MASCHINELLE HOLZERTE**

HARVESTER:	
Holzrückung	83-91

**GRÜNPFLEGE****SÄGEN:**

Teleskopsägen	94-96
Astsägen	97

SCHEREN:

Gartenscheren	98-102
---------------	--------

FREISCHNEIDER:

Freischneide-Messer	103-105
Grasschneide-Messer	106
Freischneidefaden	107
BioTrim™ Faden	108

NEU:

OREGON® Freischneidefäden	109-110
OREGON® Fadenkopf	111

Gator® SpeedLoad™ System	112-113
--------------------------	---------

Zubehör für den Freischneider	114-115
-------------------------------	---------

ZECKENSCHUTZ & ERSTE HILFE :

Für Ihre Sicherheit	116-117
---------------------	---------

**BEKLEIDUNG UND SCHUTZ****KOPFSCHUTZ:**

Protos® Kopfschutz	120-123
3M Peltor Kopfschutz	124-131
Kommunikation	132-135

SCHNITTSCHUTZKLEIDUNG:**NEU:**

Caribou	137
---------	-----

Stretch Elch	138-139
--------------	---------

duro+	140-141
-------	---------

NEU:

DuroRED	142
---------	-----

Mistral	143-145
---------	---------

NEU:

Vento 2	146
---------	-----

Vento	147
-------	-----

PSS Schuttschutzkleidung	148-153
--------------------------	---------

Schnittschutz	
für besondere Einsätze	154

REGENSCHUTZKLEIDUNG:

Protex Schnitt- und Regenschutzkleidung	155
---	-----

Aquatex II Regenschutzkleidung	156
--------------------------------	-----

Wettex Regenschutzkleidung	157
----------------------------	-----

NEU:**ARBEITSKLEIDUNG:**

Jobman Arbeitskleidung	158-175
------------------------	---------

FUNKTIONSKLEIDUNG:

Softshell- und Faserpelzjacken	176-184
--------------------------------	---------

Funktionsbekleidung	185-187
---------------------	---------

Funktionsunterwäsche	188
----------------------	-----

STIEFEL UND PFLEGEMITTEL:

Schnittschutz-Forststiefel	189-196
----------------------------	---------

Schnittschutz-Gummistiefel	197
----------------------------	-----

Arbeitsschuhe	198-205
---------------	---------

Freizeitschuhe	206
----------------	-----

Pflegemittel	207
--------------	-----

SOCKEN, HANDSCHUHE UND HOSENTRÄGER:

Socken und Strümpfe	208-209
---------------------	---------

Handschuhe	210-215
------------	---------

Hosenträger und Gürtel	216-217
------------------------	---------

**GERÄTE****AKKU:**

Akku-Geräte	220-230
-------------	---------

BENZIN:

Benzin Motorsägen	231-235
-------------------	---------

ELEKTRO:

Elektro-Geräte	236
----------------	-----

STARKSTROM:

Holzspalter und Wippkreissägen	237-240
--------------------------------	---------

Kopfschutz-Kombi G3000

Mehr Informationen
auf Seite 125

**duro XT**

Mehr Informationen
auf Seite 192

**Dolmar Motorsägen**

Mehr Informationen
ab Seite 231



QUALITÄT VON KOX HAT EINEN WEITEREN PLUSPUNKT – DEN GÜNSTIGEN PREIS



Mit KOX setzen Sie auf kompromisslose Profi-Qualität für die harte Forstarbeit im Wald.

Unsere Sägeketten und Führungsschienen werden von Blount gefertigt – unserer Mutterfirma mit der bekannten Marke OREGON®. Dahinter stecken jahrzehntelange Erfahrung in der Produktion und strenge Kontrollen, die alle Produkte durchlaufen. So erhalten Sie garantiert hochwertiges und leistungsstarkes Schneidwerkzeug für Ihre Motorsäge.

UNSERE NEUHEITEN



OREGON® Pro-Lite wurde verbessert und wird je nach Motorsägen Modell und Anschluss ersetzt durch die neuen Führungsschienen:

OREGON® ControlCut, OREGON® VersaCut, OREGON® AdvancedCut und OREGON® SpeedCut



SpeedCut, VersaCut und ControlCut

Die neue Generation der OREGON Schiene zeichnet sich aus durch: Weniger Gewicht durch Aluminium Kern, besseren und wartungsfreien Umlenkstern und eine verbesserte Schmierung. Für viele Sägenmodelle bereits jetzt erhältlich!

Bei KOX finden Sie die passende Sägekette für Ihre Motorsäge zum hervorragenden Preis-Leistungsverhältnis!

Sägeketten von OREGON® oder KOX gibt es in Vollmeißel, Halbmeißel, Multicut und in fast allen Teilungen und Längen



Für jeden Ihrer Einsätze die passende Sägekette



Super

Vollmeißel-Ketten mit rechteckigen Schneidezähnen und Sicherheitstreibgliedern.

Für einen aggressiven und schnellen Schnitt.



Micro

Halbmeißel-Ketten mit abgerundeten Schneidezähnen und Sicherheitstreibgliedern.

Dadurch unempfindlicher gegen Schmutz.

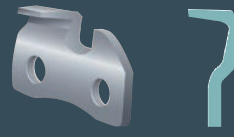

Hobby

Niedrig-Profil-Kette in 1,1 und 1,3 mm Nutbreite. Kleine halbmeißelähnliche Zahnform.

Für leichte Benzin- und Elektrosägen.



Multicut

Halbmeißel-Kette mit verstärkter Chromschicht für deutlich höhere Standzeiten. (Siehe Seite 19)

Schneidet optimal – auch stark verschmutztes, sandiges oder verkohltes Holz.

Profi TIPP

Legen Sie Ihre Sägekette auf auf die Abbildungen der Seite 13. (Achtung: abgenutzte Ketten können sich gelängt haben!)

Stimmt die Kette mit der Abbildung überein, können Sie Ihre Teilung direkt darüber ablesen.

INFOS ZUM SCHNEIDWERKZEUG UND DEN SÄGEKETTEN VON KOX auf www.kox.eu/del/kox-schneidwerkzeug



So finden Sie die richtige Sägekette:

3/8" hobby

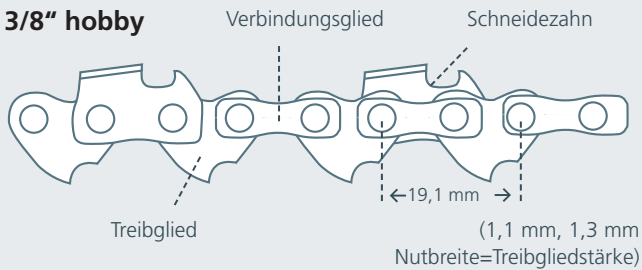

3/8"

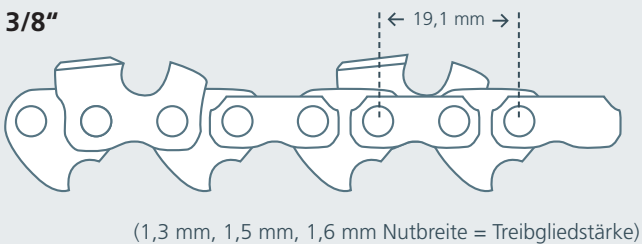

325"

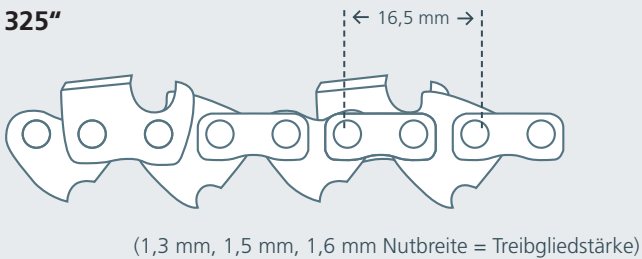

404"

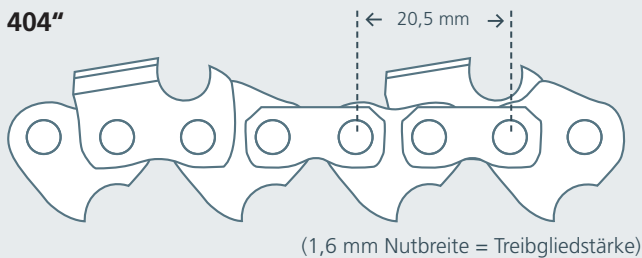

Sie suchen Hersteller und Modell Ihrer Motorsäge in den nachfolgenden Seiten und wählen eine Kette passend zur Länge Ihrer Schiene aus.

Falls Sie Ihre Säge dort nicht finden rufen Sie bei uns an und wir finden gemeinsam die passende Kette für Ihre Säge – oder Sie ermitteln mit Hilfe der hier angegebenen Hilfsmittel die technischen Daten Ihrer Kette.

Teilung: Kette auf die Abbildung legen und vergleichen, oder den Abstand von 3 Nieten in mm messen und die Teilung aus untenstehender Tabelle ablesen.

Anzahl der Treibglieder: Zählen Sie alle Treibglieder. Die Treibglieder sind die Teile der Kette, die in der Schiene laufen (siehe Bild).

Treibgliedstärke: Idealerweise haben Sie eine Schieblehre zur Hand und können die Treibgliedstärke messen: Es gibt Treibgliedstärken von 1.1 mm, 1.3 mm, 1.5 mm und 1.6 mm.

Mit diesen Daten können Sie nun die Sägekette bestellen, z.B. 36KS60:



So stellen Sie sich Ihre Sägekette selbst zusammen

Aus folgenden Daten setzen sich unsere **BESTELNUMMERN** zusammen:

- Teilung (1/4" / .325" / 3/8")
- Treibgliedstärke (1,1 / 1,3 / 1,5 / 1,6)
- Kettenausführung (Vollmeißel, Halbmeißel)
- Anzahl der Treibglieder

Zum Beispiel:

36 KS 60

	TEILUNG	ABSTAND VON 3 NIETEN:
1 = 1/4"	12,7 mm	
2 = 325"	16,5 mm	
3 = 3/8"	19,1 mm	
4 = 404"	20,5 mm	
6 = 3/8" hobby	19,1 mm	
	TREIBGLIEDSTÄRKE	
1 = 1,1 mm		
3 = 1,3 mm		
5 = 1,5 mm		
6 = 1,6 mm		
	KETTENAUSFÜHRUNG	
KH = KOX hobby (Niedrig-Profil-Kette)		
KM = KOX micro (Halbmeißel)		
KS = KOX super (Vollmeißel)		
MC = MultiCut (Halbmeißel)		
	ANZAHL DER TREIBGLIEDER	

→ Ist Ihre Sägekette nicht dabei? Rufen Sie uns an – wir fertigen nahezu jede Sägekette für Sie an!

10ER - PREISE

AUCH BEI GEMISCHTER ABNAHME

MOTORSÄGENZUBEHÖR

SEKETTEN



3/8" mini Teilung - 1,1 mm Nutbreite

(Teilweise 009, 019, 023C)

3/8" - 1.1 **Stihl** 017, 018, 019T, 170, 171, 180, 181, 190, 192, HT70, HT75, HT100, HT101, HT130, HT131, HTE60, MSE140, MS193, MSE141

		BEST-NR.		Preis in €	
		hobby-mini		bis 9	ab 10
25 cm - 39 Treibgl.		XX61KN39		7,39	6,50
30 cm - 44 Treibgl.		XX61KN44		8,33	7,33
35 cm - 50 Treibgl.		XX61KN50		9,47	8,33
40 cm - 55 Treibgl.		XX61KN55		10,42	9,17

		BEST-NR.		Preis in €	
		hobby-mini		bis 9	ab 10
25 cm - 39 Treibgl.		XX61PN39		9,46	8,33
30 cm - 44 Treibgl.		XX61PN44		10,09	8,88
35 cm - 50 Treibgl.		XX61PN50		11,47	10,09
40 cm - 55 Treibgl.		XX61PN55		12,61	11,10



3/8" hobby Teilung - 1,3 mm Nutbreite

Für alte 015, 020 sind 1/4" Teilung - 1,3 mm Nutbreite Ketten erhältlich! Fragen Sie uns.

3/8" - 1.3 **Stihl** 009, 010, 011, 012, 015, 018, 020, 020T, 021, 023, 025, 200, 201, 210, 211, 230, 231, 241, 250, 251, E10, E14, MSE140, MSE160, MSE180, MSE200, MSE210, MSE230

		BEST-NR.		Preis in €	
		hobby		bis 9	ab 10
30 cm - 44 Treibgl.		XX63KH44		9,79	8,62
35 cm - 50 Treibgl.		XX63KH50		11,13	9,79
40 cm - 55 Treibgl.		XX63KH55		12,25	10,78

		BEST-NR.		Preis in €	
		hobby		bis 9	ab 10
30 cm - 44 Treibgl.		XX63SG44		12,57	11,06
35 cm - 50 Treibgl.		XX63SG50		14,27	12,55
40 cm - 55 Treibgl.		XX63SG55		15,70	13,82

		BEST-NR.		Preis in €	
		Multicut Spezialketten		bis 9	ab 10
30 cm - 44 Treibgl.		XX63MC44		14,49	12,76
35 cm - 50 Treibgl.		XX63MC50		16,47	14,49
40 cm - 55 Treibgl.		XX63MC55		18,11	15,93

*Bei Stihl 251 mit 325" Teilung, setzen Sie sich bitte mit uns in Verbindung.

SPAR-TIPP

Unsere Spar-Sätze zum hervorragenden Preis-Leistungs-Verhältnis ab Seite 27.

**Profi
TIPP**

SCHÄRFEN LEICHT GEMACHT
Schärfanleitung für die verschiedenen Teilungen
auf www.kox.eu/de/tipp-schaerfen



325" Teilung - 1.6 mm Nutbreite				
325" - 1.6	Stihl	024, 026, 028, 240, 260, 261, 270, 271, 280		
		BEST-NR.	Preis in €	
KOX Ketten	super	micro	bis 9	ab 10
32 cm - 56 Treibgl.	XX26KS56	XX26KM56	13,20	11,61
37 cm - 62 Treibgl.	XX26KS62	XX26KM62	14,61	12,86
40 cm - 67 Treibgl.	XX26KS67	XX26KM67	15,79	13,90
45 cm - 74 Treibgl.	XX26KS74	XX26KM74	17,43	15,34
50 cm - 81 Treibgl.	XX26KS81	XX26KM81	19,09	16,80
OREGON Ketten	super	micro	bis 9	ab 10
32 cm - 56 Treibgl.	XX26OL56	XX26OM56	16,95	14,91
37 cm - 62 Treibgl.	XX26OL62	XX26OM62	18,75	16,51
40 cm - 67 Treibgl.	XX26OL67	XX26OM67	20,28	17,85
45 cm - 74 Treibgl.	XX26OL74	XX26OM74	22,38	19,69
50 cm - 81 Treibgl.	XX26OL81	XX26OM81	24,50	21,56
Multicut Spezialketten			bis 9	ab 10
32 cm - 56 Treibgl.		XX26MC56	19,47	17,14
37 cm - 62 Treibgl.		XX26MC62	21,55	18,97
40 cm - 67 Treibgl.		XX26MC67	23,30	20,50
45 cm - 74 Treibgl.		XX26MC74	25,73	22,65
50 cm - 81 Treibgl.		XX26MC81	28,17	24,79

*Bei Stihl 251 mit 325" Teilung, setzen Sie sich bitte mit uns in Verbindung.



Das OREGON® SpeedCut™ System
Mehr Informationen ab Seite 30 oder auf www.kox.eu



3/8" Teilung - 1.6 mm Nutbreite				
3/8" - 1.6	Stihl	029, 031, 032, 034, 036, 038, 039, 041, 042, 044, 045, 046, 048, 056, 064, 066, 290, 291, 310, 311, 341, 360, 361, 362, 390, 391, 440, 441, 460, 650, 660, E15, E20, MSE220, MSE250		
		BEST-NR.	Preis in €	
KOX Ketten	super	micro	bis 9	ab 10
37 cm - 56 Treibgl.	XX36KS56	XX36KM56	13,59	11,96
40 cm - 60 Treibgl.	XX36KS60	XX36KM60	14,57	12,82
45 cm - 66 Treibgl.	XX36KS66	XX36KM66	16,02	14,09
50 cm - 72 Treibgl.	XX36KS72	XX36KM72	17,48	15,39
63 cm - 84 Treibgl.	XX36KS84	XX36KM84	20,40	17,95
71 cm - 91 Treibgl.	XX36KS91	XX36KM91	22,09	19,43
75 cm - 98 Treibgl.	XX36KS98	XX36KM98	23,79	20,93
80 cm - 105 Treibgl.	XX36KS105	XX36KM105	25,49	22,43
90 cm - 114 Treibgl.	XX36KS114	XX36KM114	27,68	24,36
105 cm - 135 Treibgl.	XX36KS135	XX36KM135	32,77	28,85
OREGON Ketten	super	micro	bis 9	ab 10
37 cm - 56 Treibgl.	XX36OL56	XX36OD56	17,42	15,33
40 cm - 60 Treibgl.	XX36OL60	XX36OD60	18,66	16,42
45 cm - 66 Treibgl.	XX36OL66	XX36OD66	20,53	18,06
50 cm - 72 Treibgl.	XX36OL72	XX36OD72	22,40	19,71
63 cm - 84 Treibgl.	XX36OL84	XX36OD84	26,13	22,99
71 cm - 91 Treibgl.	XX36OL91	XX36OD91	28,31	24,92
75 cm - 98 Treibgl.	XX36OL98	XX36OD98	30,48	26,82
80 cm - 105 Treibgl.	XX36OL105	XX36OD105	32,67	28,75
90 cm - 114 Treibgl.	XX36OL114	XX36OD114	35,46	31,20
105 cm - 135 Treibgl.	XX36OL135	XX36OD135	42,00	36,96
Multicut Spezialketten			bis 9	ab 10
37 cm - 56 Treibgl.		XX36MC56	20,02	17,61
40 cm - 60 Treibgl.		XX36MC60	21,44	18,87
45 cm - 66 Treibgl.		XX36MC66	23,59	20,75
50 cm - 72 Treibgl.		XX36MC72	25,74	22,65
63 cm - 84 Treibgl.		XX36MC84	30,02	26,42
71 cm - 91 Treibgl.		XX36MC91	32,52	28,62
75 cm - 98 Treibgl.		XX36MC98	35,02	30,82
80 cm - 105 Treibgl.		XX36MC105	37,53	33,03
90 cm - 114 Treibgl.		XX36MC114	40,75	35,85
105 cm - 135 Treibgl.		XX36MC135	48,25	42,46

Unsere Bestell-Hotline: 0711. 300 33-200



404" Teilung - 1.6 mm Nutbreite				
404" - 1.6	Stihl	075, 085, 050, 051, 075, 076, 084, 086, 088, 880, E30		
404" - 1.6	Oleo Mac	985, 999, 999F		
404" - 1.6	Efco	199		
		BEST-NR.	Preis in €	
KOX Ketten	super	micro	bis 9	ab 10
43 cm - 60 Treibgl.	XX46KS60	XX46KM60	13,92	12,26
53 cm - 68 Treibgl.	XX46KS68	XX46KM68	15,78	13,89
63 cm - 80 Treibgl.	XX46KS80	XX46KM80	18,56	16,34
75 cm - 91 Treibgl.	XX46KS91	XX46KM91	21,12	18,59
90 cm - 104 Treibgl.	XX46KS104	XX46KM104	24,13	21,24
OREGON Ketten	super	micro	bis 9	ab 10
43 cm - 60 Treibgl.	XX46OL60	XX46OM60	17,86	15,72
53 cm - 68 Treibgl.	XX46OL68	XX46OM68	20,23	17,80
63 cm - 80 Treibgl.	XX46OL80	XX46OM80	23,81	20,96
75 cm - 91 Treibgl.	XX46OL91	XX46OM91	27,08	23,84
90 cm - 104 Treibgl.	XX46OL104	XX46OM104	30,95	27,24



404" Teilung - 1.6 mm Nutbreite				
404" - 1.6	Stihl	070, 090, Contra		
		BEST-NR.	Preis in €	
KOX Ketten	super	micro	bis 9	ab 10
53 cm - 72 Treibgl.	XX46KS72	XX46KM72	16,71	14,71
63 cm - 84 Treibgl.	XX46KS84	XX46KM84	19,49	17,15
75 cm - 91 Treibgl.	XX46KS91	XX46KM91	21,12	18,59
90 cm - 104 Treibgl.	XX46KS104	XX46KM104	24,13	21,24
OREGON Ketten	super	micro	bis 9	ab 10
53 cm - 72 Treibgl.	XX46OL72	XX46OM72	21,43	18,86
63 cm - 84 Treibgl.	XX46OL84	XX46OM84	25,00	22,00
75 cm - 91 Treibgl.	XX46OL91	XX46OM91	27,08	23,84
90 cm - 104 Treibgl.	XX46OL104	XX46OM104	30,95	27,24

→ Die 10er-Preise erhalten Sie auch bei gemischter Abnahme!

KOX Kettenrollen					
Teilung	Sägeketten-Typ	Treibgliedstärke in mm	Anzahl Treibglieder	BEST-NR.	
325"	micro-lite	1.3 mm	1840	XX23KL1840	331,42
325"	micro	1.5 mm	1840	XX25KM1840	381,51
325"	super	1.5 mm	1840	XX25KS1840	381,51
325"	micro	1.6 mm	1840	XX26KM1840	381,51
325"	super	1.6 mm	1840	XX26KS1840	381,51
3/8"	micro	1.5 mm	1640	XX35KM1640	350,35
3/8"	super	1.5 mm	1640	XX35KS1640	350,35
3/8"	micro	1.6 mm	1640	XX36KM1640	350,35
3/8"	super	1.6 mm	1640	XX36KS1640	350,35
404"	micro	1.6 mm	1480	XX46KM1480	302,22
404"	super	1.6 mm	1480	XX46KS1480	309,78
3/8"	hobby	1.3 mm	1640	XX63KH1640	321,16

→ Verbindungsglieder auf Anfrage erhältlich

ALLE PREISE IN EURO INKL. 19% MWST.



325° Teilung - 1.5 mm Nutbreite

Für Husqvarna, Dolmar, Jonsered und Partner Modelle mit 1.3 mm Nutbreite siehe rechte Tabelle (Micro-Lite)!

325° - 1.5	Husqvarna	33, 36, 40, 41, 42, 44, 45, 49, 50, 51, 55, 133, 134, 135, 136, 137, 140, 141, 142, 154, 234, 235, 236, 238, 240, 240E, 242, 246, 254, 257, 262, 340, 345, 346, 350, 351, 353, 355, 357, 359, 360, 362, 435, 440, 444, 445, 450, 455 Rancher, 460, 545, 550, 560
325° - 1.5	Dolmar	108, 110, 111, 112, 113, 114, 115, 4600, ES1800, PS410, PS411, PS420, PS460, PS500, PS510, PS540, PS5000, PS5100S, PS5105, PS4600S, PS5000H
325° - 1.5	Makita	DCS410, DCS411, EA5000P, DCS430, DCS431, DCS520, DCS4300i, DCS4600S, DCS5200i
325° - 1.5	Solo	639, 641, 643, 644, 645, 646, 647, 650, 651, 652, 654, 656
325° - 1.5	Jonsered	45, 49, 50, 52, 370, 380, 410, 420, 425, 435, 450, 451, 452, 455, 490, 510, 520, 521, 525, 535, 590, 2012, 2014, 2015, 2016, 2035, 2036, 2040, 2041, 2045, 2051, 2054, 2055, 2063, 2115, 2116, 2117, 2141, 2145, 2150, 2152, 2156, 2159, 2163
325° - 1.5	Partner	360, 365, 400, 405, 410, 450, 460, 465, 470, 495, 500, 510, 540, 545, 605, P500, P5000, P5500
325° - 1.5	Shindaiwa	360, 366, 377, 400, 415, 416, 420, 450, 451, 488, 500, 510, 560, 580, YB377, YB495, YB501, YB601, YB691, YB701
325° - 1.5	Echo	360, 400, 440, 3600, 3900, 4000, 4200
325° - 1.5	Güde	KS400B
325° - 1.5	Oleo Mac	938, 941, 942, 945, 946, 947, 950, 950A, 950SU-PER, 951, 956, 962, E300F
325° - 1.5	Efco	142, 146, 147, 151, 152, 156, 162, 165

KOX Ketten	BEST-NR.		Preis in €	
	super	micro	bis 9	ab 10
33 cm - 56 Treibgl.	XX25KS56	XX25KM56	13,20	11,61
38 cm - 64 Treibgl.	XX25KS64	XX25KM64	15,08	13,27
40 cm - 66 Treibgl.	XX25KS66	XX25KM66	15,55	13,69
43 cm - 68 Treibgl.	XX25KS68	XX25KM68	16,02	14,09
45 cm - 72 Treibgl.	XX25KS72	XX25KM72	16,97	14,93
50 cm - 78 Treibgl.	XX25KS78	XX25KM78	18,37	16,17

OREGON Ketten	BEST-NR.		Preis in €	
	super	micro	bis 9	ab 10
33 cm - 56 Treibgl.	XX25OL56	XX25OM56	16,95	14,91
38 cm - 64 Treibgl.	XX25OL64	XX25OM64	19,36	17,04
40 cm - 66 Treibgl.	XX25OL66	XX25OM66	19,97	17,58
43 cm - 68 Treibgl.	XX25OL68	XX25OM68	20,56	18,10
45 cm - 72 Treibgl.	XX25OL72	XX25OM72	21,79	19,17
50 cm - 78 Treibgl.	XX25OL78	XX25OM78	23,59	20,75

Multicut Spezialketten	BEST-NR.		Preis in €	
	super	micro	bis 9	ab 10
33 cm - 56 Treibgl.	XX25MC56		19,47	17,14
38 cm - 64 Treibgl.	XX25MC64		22,25	19,59
40 cm - 66 Treibgl.	XX25MC66		22,94	20,19
43 cm - 68 Treibgl.	XX25MC68		23,63	20,80
45 cm - 72 Treibgl.	XX25MC72		25,03	22,03
50 cm - 78 Treibgl.	XX25MC78		27,12	23,87

* Bei Solo (639, 641, 647, 654) bitte genaue Anzahl der Treibglieder angeben.



Das OREGON® SpeedCut™ System
Mehr Informationen ab Seite 30 oder auf www.kox.eu



Micro-Lite! 325° Teilung - 1.3 mm Nutbreite

Schnellschneidende Micro Chisel Kette, Halbmeißel, speziell für leichte Kettensägen von 35-45 ccm. Passende Schienen siehe Seite 23.

325° - 1.3	Husqvarna	36, 40, 41, 42, 45, 49, 50, 51, 55, 136, 141, 242, 246, 339, 340, 345, 346, 350, 351, 545, 550, 1400, 1600, EL16
325° - 1.3	Dolmar	PS410, PS411, PS420
325° - 1.3	Makita	DCS410, DCS411, EA5000P, DCS430, DCS520, DCS4300i, DCS5200i
325° - 1.3	Jonsered	2012, 2014, 2015, 2016, 2036, 2040, 2041, 2045, 2055
325° - 1.3	Partner	360, 365, 400, 405, 410, 450, 460, 465, 495, 510, 540, 545, EL1450, EL1500, EL1650, P500
325° - 1.3	Shindaiwa	360, 366, 377, 400, 415, 416, 420, 450, 451, 488, 500, 510, 560, 580, YB377, YB495, YB501, YB601, YB691, YB701
325° - 1.3	Echo	360, 400, 440, 3600, 3900, 4000, 4200
325° - 1.3	Oleo Mac	938, 940c, 941
325° - 1.3	Efco	138, 140S, 141

KOX Ketten	BEST-NR.	Preis in €	
		micro-lite	bis 9 ab 10
33 cm - 56 Treibgl.	XX23KL56	11,46	10,08
38 cm - 64 Treibgl.	XX23KL64	13,10	11,53
40 cm - 66 Treibgl.	XX23KL66	13,51	11,89
45 cm - 72 Treibgl.	XX23KL72	14,73	12,96

OREGON Ketten	BEST-NR.	Preis in €	
		micro-lite	bis 9 ab 10
33 cm - 56 Treibgl.	XX23ML56	15,12	13,30
38 cm - 64 Treibgl.	XX23ML64	17,28	15,21
40 cm - 66 Treibgl.	XX23ML66	17,30	15,23
45 cm - 72 Treibgl.	XX23ML72	18,89	16,62

Multicut Spezialketten	BEST-NR.	Preis in €	
		micro-lite	bis 9 ab 10
33 cm - 56 Treibgl.	XX23MC56	16,87	14,85
38 cm - 64 Treibgl.	XX23MC64	19,29	16,97
40 cm - 66 Treibgl.	XX23MC66	19,88	17,49
45 cm - 72 Treibgl.	XX23MC72	21,68	19,08



Das OREGON® SpeedCut™ System
Mehr Informationen ab Seite 30 oder auf www.kox.eu

SPAR-TIPP

Unsere Spar-Sätze zum hervorragenden Preis-Leistungs-Verhältnis ab Seite 27.

→ Die 10er-Preise erhalten Sie auch bei gemischter Abnahme!

Unsere Bestell-Hotline: 0711. 300 33-200

ALLE PREISE IN EURO INKL. 19% MWST.

3/8" Teilung - 1.5 mm Nutbreite	
<i>Bitte achten Sie genau auf Ihre Kettenteilung!</i>	
3/8" - 1.5	Husqvarna 50, 55, 61, 65, 66, 77, 154, 162, 163, 181, 254, 257, 262, 263, 266, 268, 272, 281, 285, 288, 298, 340, 345, 346, 350, 351, 353, 355, 357, 359, 362, 365, 371, 372, 380, 385, 390, 394, 395, 455 Rancher, 460, 480, 550, 560, 562, 570, 575, 576, 3120
3/8" - 1.5	Dolmar 109, 110, 111, 112, 113, 114, 115, 116, 117, 119, 120, 122, 123, 133, 143, 219, 1231, PS43, PS52, PS460, PS500, PS4600, PS5000, PS5105, PS6000, PS6100, PS6100H, PS6400, PS6800, PS7300, PS7900, PS9000, PS9010, PS7310, PS7910
3/8" - 1.5	Makita 9000, EA5000P, DCS430, DCS431, DCS520, DC-S5200i, DCS6400, DCS6401, DCS7300, DCS7301, DCS7900, DCS7901, DCS9010
3/8" - 1.5	Solo 656, 662, 665, 667, 670, 675, 680, 681, 690, 694
3/8" - 1.5	Jonsered 60, 62, 66, 70, 75, 77, 80, 81, 90, 601, 621, 625, 630, 670, 801, 820, 830, 910, 920, 930, 941, 2063, 2065, 2071, 2077, 2083, 2094, 2095, 2159, 2163, 2165, 2171, 2183, 2186
3/8" - 1.5	Partner 55, 65, 70, 85, 650, 660, 710, 7000, P7700, R16, R17, R18, R19, R20, R21, R22, R40, R417, R418, R420, R421, R422, R435, R440, R522, R523
3/8" - 1.5	Shindaiwa 550, 575, 577, 680, 695, 757, YB801, YB901, YB1091
3/8" - 1.5	Oleo Mac 250A, 251, 252, 254, 251SUPER, 251B, 261, 264, 271, 272, 284, 350, 350SUPER, 355, 460, 480, 481, 482, 484, 956, 962, 965HD, 970, 971, 980, 981, E300, GS720, GS820, OM-E300
3/8" - 1.5	Efco 170, 171, 180, 181

KOX Ketten	BEST-NR.		Preis in €	
	super	micro	bis 9	ab 10
38 cm - 56 Treibgl.	XX35KS56	XX35KM56	13,59	11,96
40 cm - 60 Treibgl.	XX35KS60	XX35KM60	14,57	12,82
43 cm - 64 Treibgl.	XX35KS64	XX35KM64	15,54	13,67
45 cm - 68 Treibgl.	XX35KS68	XX35KM68	16,51	14,53
50 cm - 72 Treibgl.	XX35KS72	XX35KM72	17,48	15,39
55 cm - 76 Treibgl.	XX35KS76	XX35KM76	18,45	16,23
60 cm - 80 Treibgl.	XX35KS80	XX35KM80	19,42	17,09
63 cm - 84 Treibgl.	XX35KS84	XX35KM84	20,40	17,95
65 cm - 89 Treibgl.	XX35KS89	XX35KM89	21,61	19,02
70 cm - 92 Treibgl.	XX35KS92	XX35KM92	22,34	19,66
75 cm - 102 Treibgl.	XX35KS102	XX35KM102	24,76	21,79

OREGON Ketten	super		micro		bis 9		ab 10	
	38 cm - 56 Treibgl.	XX35OL56	XX35OD56	17,42	15,33			
40 cm - 60 Treibgl.	XX35OL60	XX35OD60	18,66	16,42				
43 cm - 64 Treibgl.	XX35OL64	XX35OD64	19,91	17,52				
45 cm - 68 Treibgl.	XX35OL68	XX35OD68	21,15	18,61				
50 cm - 72 Treibgl.	XX35OL72	XX35OD72	22,40	19,71				
55 cm - 76 Treibgl.	XX35OL76	XX35OD76	23,63	20,80				
60 cm - 80 Treibgl.	XX35OL80	XX35OD80	24,88	21,90				
63 cm - 84 Treibgl.	XX35OL84	XX35OD84	26,13	22,99				
65 cm - 89 Treibgl.	XX35OL89	XX35OD89	27,69	24,37				
70 cm - 92 Treibgl.	XX35OL92	XX35OD92	28,62	25,18				
75 cm - 102 Treibgl.	XX35OL102	XX35OD102	31,73	27,92				

Multicut Spezialketten			bis 9		ab 10	
	38 cm - 56 Treibgl.		XX35MC56	20,02	17,61	
40 cm - 60 Treibgl.		XX35MC60	21,44	18,87		
43 cm - 64 Treibgl.		XX35MC64	22,87	20,12		
45 cm - 68 Treibgl.		XX35MC68	24,30	21,38		
50 cm - 72 Treibgl.		XX35MC72	25,74	22,65		
55 cm - 76 Treibgl.		XX35MC76	27,17	23,91		
60 cm - 80 Treibgl.		XX35MC80	28,60	25,17		
63 cm - 84 Treibgl.		XX35MC84	30,02	26,42		
65 cm - 89 Treibgl.		XX35MC89	31,81	27,99		
70 cm - 92 Treibgl.		XX35MC92	32,88	28,93		
75 cm - 102 Treibgl.		XX35MC102	36,46	32,08		

3/8" hobby Teilung - 1.3 mm Nutbreite	
<i>* Bei 30 cm genaue Treibgliederanzahl von Dolmar und Makita angeben. Abweichungen möglich!</i>	
3/8" - 1.3	Husqvarna 240E, T425, T540
3/8" - 1.3	Dolmar 100, 101, 102, 103, 275, 285, 295, ES140, ES151, ES153A, ES161, ES163A, ES171, ES173A, ES183A, ES1600, PS4, PS33, PS34, PS35, PS39, PS41, PS45, PS330, PS340, PS341, PS344, PS350, PS400, PS401, PS3410
3/8" - 1.3	Makita 5012, 5014, 5016, DCS300, DCS330S, DCS340, DCS341, DCS350, DCS380, DCS390, DCS400, DCS401, UC3000, UC3500, UC3501, UC3520A, UC4000
3/8" - 1.3	Partner 330, 335, 340, 345, 350, 351, 360, 365, 370, 385, 395, P390, P420, P470, P842
3/8" - 1.3	Shindaiwa 285S, 300, 305, 340, 345, 346, 350, 352, 355, 357, 360, YB120, YB150, YB180, YB291, YB301, YB391, YB395, YB401, YB491
3/8" - 1.3	Echo CS285, CS290, CS300, CS301, CS302, CS305, CS315, CS320, CS328, CS330, CS340, CS341, CS345, CS346, CS350, CS351, CS360, CS370, CS2600, CS2800, CS2900, CS3000, CS3050, CS3400, CS3450, CS3500
3/8" - 1.3	Oleo Mac 937
3/8" - 1.3	Efco 125, 131, 132, 3600, 4000, PT2500

KOX Ketten	BEST-NR.	Preis in €	
		hobby bis 9	ab 10
25 cm - 40 Treibgl.	XX63KH40	8,90	7,83
30 cm - 45 Treibgl.	XX63KH45	10,02	8,82
35 cm - 52 Treibgl.	XX63KH52	11,57	10,17
40 cm - 57 Treibgl.	XX63KH57	12,69	11,16

OREGON Ketten	hobby	bis 9		ab 10	
		25 cm - 40 Treibgl.	XX63SG40	11,41	10,04
30 cm - 45 Treibgl.	XX63SG45	12,84	11,31		
35 cm - 52 Treibgl.	XX63SG52	14,84	13,05		
40 cm - 57 Treibgl.	XX63SG57	16,27	14,32		

Multicut Spezialketten		bis 9		ab 10	
		25 cm - 40 Treibgl.	XX63MC40	13,17	11,59
30 cm - 45 Treibgl.	XX63MC45	14,82	13,04		
35 cm - 52 Treibgl.	XX63MC52	17,12	15,07		
40 cm - 57 Treibgl.	XX63MC57	18,77	16,52		

→ Die 10er-Preise erhalten Sie auch bei gemischter Abnahme!

Unsere Bestell-Hotline: 0711. 300 33-200

Weitere Informationen
online: www.kox.eu



ALLE PREISE IN EURO INKL. 19% MWST.



3/8" hobby Teilung - 1.3 mm Nutbreite			
3/8" - 1.3	Husqvarna	135, 236, 318, 334, 335, 338, E317, E321	
3/8" - 1.3	Solo	600, 605, 606, 614, 620, 630, 631, 632, 633, 635ECO, 636, 637, 640, 641, 642, 643	
3/8" - 1.3	Jonsered	370, 380, 2035, 2036, 2115, 2118	
3/8" - 1.3	Partner	330, 335, 340, 345, 350, 351, 360, 365, 370, 385, 395, P390, P420, P470, P842	
3/8" - 1.3	Güde	KS350B	
	BEST-NR.		Preis in €
KOX Ketten	hobby		bis 9 ab 10
30 cm - 45 Treibgl.	XX63KH45	10,02	8,82
35 cm - 52 Treibgl.	XX63KH52	11,57	10,17
40 cm - 56 Treibgl.	XX63KH56	12,46	10,96
45 cm - 60 Treibgl.	XX63KH60	13,35	11,75
OREGON Ketten	hobby		bis 9 ab 10
30 cm - 45 Treibgl.	XX63SG45	12,84	11,31
35 cm - 52 Treibgl.	XX63SG52	14,84	13,05
40 cm - 56 Treibgl.	XX63SG56	15,98	14,07
45 cm - 60 Treibgl.	XX63SG60	17,12	15,07
Multicut Spezialketten			bis 9 ab 10
30 cm - 45 Treibgl.	XX63MC45	14,82	13,04
35 cm - 52 Treibgl.	XX63MC52	17,12	15,07
40 cm - 56 Treibgl.	XX63MC56	18,45	16,23
45 cm - 60 Treibgl.	XX63MC60	19,77	17,40



3/8" hobby Teilung - 1.3 mm Nutbreite			
3/8" - 1.3	Mc Culloch	330, 340, 474, 484, 735, 3214/6, 3516/8, C 180, CALIFORNIA 90, CALIFORNIA/ARIZON, Day 900, EAGERBEAVER, EB 2.3, Emac 1040, MAC 130, MAC 940, MacCat, Mini Mac, MM 30, MM 35, PM 6, PM 36, PM 310, PM 320, PM 360, PM 364, PM 370, PM 380, PM 400, PM 470, PM 480, PM 484, PM 510	
	BEST-NR.		Preis in €
KOX Ketten	hobby		bis 9 ab 10
30 cm - 44 Treibgl.	XX63KH44	9,79	8,62
35 cm - 49 Treibgl.	XX63KH49	10,90	9,59
40 cm - 55 Treibgl.	XX63KH55	12,25	10,78
45 cm - 60 Treibgl.	XX63KH60	13,35	11,75
OREGON Ketten	hobby		bis 9 ab 10
30 cm - 44 Treibgl.	XX63SG44	12,57	11,06
35 cm - 49 Treibgl.	XX63SG49	13,99	12,32
40 cm - 55 Treibgl.	XX63SG55	15,70	13,82
45 cm - 60 Treibgl.	XX63SG60	17,12	15,07
Multicut Spezialketten			bis 9 ab 10
30 cm - 44 Treibgl.	XX63MC44	14,49	12,76
35 cm - 49 Treibgl.	XX63MC49	16,14	14,20
40 cm - 55 Treibgl.	XX63MC55	18,11	15,93
45 cm - 60 Treibgl.	XX63MC60	19,77	17,40



3/8" hobby Teilung - 1.3 mm Nutbreite			
3/8" - 1.3	Mc Culloch	10, 12, 14, 14 A/S, 16 E, 1035, Electromac 1030, EM 16, MAC 4, MAC 10, MAC 12, MAC 14, MAC 14A/S, MAC 16E, MAC 120, MAC 930, MAC 935, Mac-Cat 839, PM 394, PM 494	
	BEST-NR.		Preis in €
KOX Ketten	hobby		bis 9 ab 10
30 cm - 45 Treibgl.	XX63KH45	10,02	8,82
35 cm - 50 Treibgl.	XX63KH50	11,13	9,79
40 cm - 56 Treibgl.	XX63KH56	12,46	10,96
OREGON Ketten	hobby		bis 9 ab 10
30 cm - 45 Treibgl.	XX63SG45	12,84	11,31
35 cm - 50 Treibgl.	XX63SG50	14,27	12,55
40 cm - 56 Treibgl.	XX63SG56	15,98	14,07
Multicut Spezialketten			bis 9 ab 10
30 cm - 45 Treibgl.	XX63MC45	14,82	13,04
35 cm - 50 Treibgl.	XX63MC50	16,47	14,49
40 cm - 56 Treibgl.	XX63MC56	18,45	16,23



3/8" mini Teilung - 1.1 mm Nutbreite			
3/8" - 1.1	Dolmar	ES31, ES33, ES36, ES38, ES40, PS34, PS35, PS36	
3/8" - 1.1	Makita	341, 390, 400, 401, 3500, 5012, 5014, 5016, DCS34, DCS330, UC3501	
3/8" - 1.1	Solo	636	
	BEST-NR.		Preis in €
KOX Ketten	hobby-mini		bis 9 ab 10
30 cm - 46 Treibgl.	XX61KN46	8,71	7,66
35 cm - 52 Treibgl.	XX61KN52	9,85	8,68
OREGON Ketten	hobby-mini		bis 9 ab 10
30 cm - 46 Treibgl.	XX61PN46	10,56	9,29
35 cm - 52 Treibgl.	XX61PN52	11,92	10,50

SPAR-TIPP

Unsere Spar-Sätze zum hervorragenden Preis-Leistungs-Verhältnis ab Seite 27.

Weitere Informationen
online: www.kox.eu



Unsere Bestell-Hotline: 0711. 300 33-200

ALLE PREISE IN EURO INKL. 19% MWST.



Multicut

Besonders langlebig, auch unter extremsten Belastungen – die Multicut-Sägeketten mit verstärkter Chromschicht haben deutlich höhere Standzeiten und eine längere Lebensdauer. Sie schneiden auch unter schwersten Bedingungen optimal: ob stark verschmutzte, sandige oder verkohlte Hölzer wie bei Feuerwehreinsätzen und Abrissarbeiten.

Alle Multicut-Ketten können mit herkömmlichen Rundfeilen oder unserem Jolly Kettenschärfgerät nachgeschärft werden.

→ Die Jolly Schärfgeräte finden Sie auf den Seiten 46/47



→ Alle Rundfeilen NUR IM 3ER-PACK erhältlich!
Passende Feilengriffe finden Sie auf Seite 45

Rundfeile

Qualitätsfertigung aus der Schweiz vom führenden Hersteller!
200 mm, für alle gängigen Kettenteilungen.

- Mit Doppel-Spiralhieb für schnelles, glattes Schärfen Ihrer Sägekette
- Sanftes Schärfen ohne Grate

Durchmesser:

3,6 mm für 1/4"		
3er Pack	BEST-NR. XX9901	3,50 €
4,0 mm für 3/8" hobby		
3er Pack	BEST-NR. XX9902	3,50 €
4,5 mm		
3er Pack	BEST-NR. XX9903	3,50 €
4,8 mm für 325"		
3er Pack	BEST-NR. XX9904	3,50 €
5,2 mm für 3/8"		
3er Pack	BEST-NR. XX9906	3,50 €
5,5 mm für 3/8" und 404"		
3er Pack	BEST-NR. XX9905	3,50 €

ALLE PREISE IN EURO INKL. 19% MWST.

Führungsschienen für alle Einsätze



Führungsschienen in unterschiedlichen Ausführungen



KOX Tri-Star und OREGON® Pro-Lite

Laminierte Profi-Schiene mit Umlenkstern. Geringeres Gewicht gegenüber Vollstahlschienen.

Empfohlen für alle Sägen bis zu einer Schnittlänge von 45 cm – der aktuelle Stand der Technik für den Forstprofi.



KOX Tri-Star hobby und KOX Intenz

Profi-Qualität für leichte Benzin- und Elektrosägen. In 1,1 mm und 1,3 mm Nutbreite für 3/8" Hobby-Ketten.

Teilweise auch in Intenz-Ausführung mit integrierter Spanneinrichtung.



KOX Forest-Star und OREGON® Power Match

Vollstahlschiene mit austauschbarem Schienenkopf.

Empfohlen für große Sägen und ab Schnittlängen von 50 cm.



KOX und OREGON® Micro-Lite

Laminierte Schienen mit reduzierter Nutbreite und Schienendicke. In Verbindung mit den passenden Micro-Lite-Ketten höhere Schnittleistung gegenüber Normalausführung. Maximale Schnittlänge 45 cm.



OREGON® Pro-Lite wurde verbessert und wird je nach Motorsägen Modell und Anschluss ersetzt durch die neuen Führungsschienen:

NEU: OREGON® ControlCut

Durch den schmalen Umlenkstern wird die Rückschlagsgefahr verringert. Es ist ein kontrollierteres Schneiden möglich.

NEU: OREGON® VersaCut

Mit dem großen Umlenkstern ist diese Führungsschiene sehr vielfältig professionell einsetzbar. Sie ist beständig und dennoch vergleichsweise leicht.

NEU: OREGON® AdvancedCut

wird in gewohnter punktverschweißter Pro-Lite/Pro-AM Qualität geliefert.



OREGON® Micro-Lite wird zu:

NEU: OREGON® SpeedCut

Die bereits bekannte und bewährte Führungsschiene überzeugt durch geringes Gewicht, den energiesparenden Verbrauch und gleichzeitig hohe Schnittgeschwindigkeit.

So finden Sie die richtige Schiene:

Sie suchen Hersteller und Modell Ihrer Motorsäge auf den nachfolgenden Seiten und wählen dann Schnittlänge und Bauart der gewünschten Schiene.

Oder Sie versuchen mithilfe dieser Anleitung Ihre Schiene selbst zu finden:

1) Was Sie wissen sollten sind **Teilung, Treibgliedstärke und Länge Ihrer Kette**.

(Ansonsten können Sie diese über die Hilfsmittel auf Seite 13 selbst ermitteln).

2) Welche **Schnittlänge** benötigen Sie?

Dies ist der Teil der Schiene, der aus der Säge herauschaut.

3) Jetzt brauchen wir nur noch den **Anschluss** Ihrer Schiene.

Das ist der Teil, der in der Maschine steckt. Er weist verschiedene Bohrungen auf, die an der richtigen Position sitzen müssen, sonst können Kettenspannung und Schmierung nicht richtig funktionieren.

Legen Sie Ihre Schiene auf die Original-Abbildungen und vergleichen Sie. Finden Sie den passenden Anschluss? Dann notieren Sie die Nummer. Nun haben Sie alle notwendigen Daten.

4) Auf den folgenden Seiten werden in den Kopfzeilen diese Daten angegeben. Suchen Sie zuerst nach dem passenden Anschluss und prüfen Sie, ob Nutbreite und Teilung mit Ihren Daten übereinstimmen.

5) Dann können Sie Schnittlänge und Typ wählen.

Zur Kontrolle finden Sie auch die Anzahl der Treibglieder, die normalerweise auf der Schiene laufen. Das kann auch um ein Treibglied abweichen.

ANSCHLUSS 1

ANSCHLUSS 2

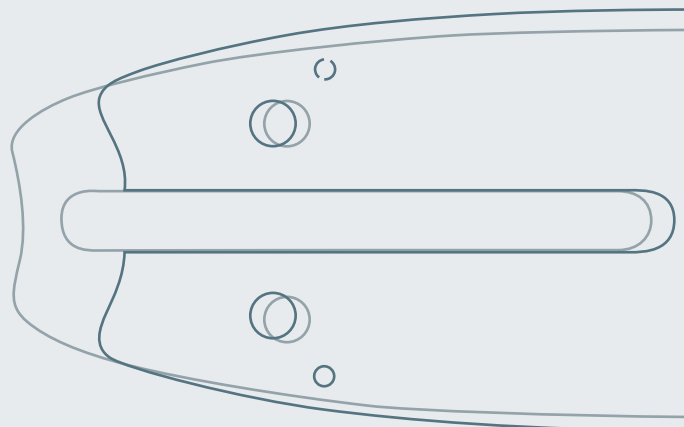

ANSCHLUSS 3

ANSCHLUSS 4

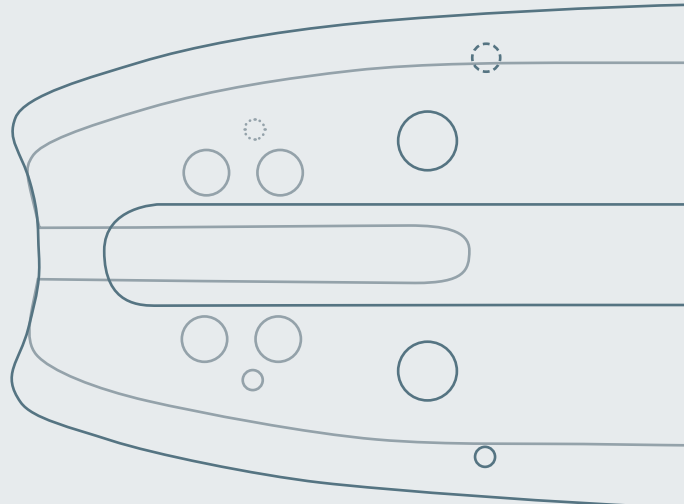

ANSCHLUSS 5

ANSCHLUSS 6

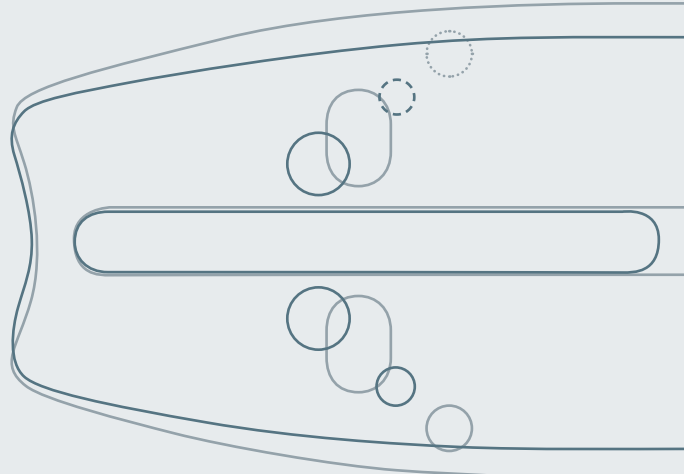

Profi TIPP

Die Abbildungen der Schienenanschlüsse sind in Originalgröße. Einfach Ihre Schiene auf die Abbildung legen und vergleichen – so finden Sie Ihren Anschluss!

INFOS ZUM SCHNEIDWERKZEUG UND ZU DEN FÜHRUNGSSCHIENEN VON KOX auf www.kox.eu/de/kox-schneidwerkzeug



OREGON

3/8" mini Teilung - 1.1 mm Nutbreite <i>(Teilweise 009, 019, 023C)</i>			
3/8" - 1.1	Stihl	017, 018, 019T, 170, 171, 180, 181, 190, 192, HT100, HT101, HT130, HT131, HT70, HT75, HTE60, MS193, MSE140, MSE141	
KOX Schienen	Typ	BEST-NR.	Preis in €
30 cm - 44 Treibgl.	Tri-Star mini	XX5002-71	21,48
35 cm - 50 Treibgl.	Tri-Star mini	XX5003-71	21,48
Oregon Schienen			
30 cm - 44 Treibgl.	Micro-Lite mini	XX5002-31	23,30
35 cm - 50 Treibgl.	Micro-Lite mini	XX5003-31	23,30

OREGON

3/8" hobby Teilung - 1.3 mm Nutbreite <i>Für Stihl 021, 023, 025 ist ein Umbausatz auf 325" Teilung 37 cm verfügbar, fragen Sie uns!</i>			
3/8" - 1.3	Stihl	009, 010, 011, 012, 015, 018, 020, 020T, 021, 023, 025, 200, 201, 210, 211, 230, 231, 241, 250, 251, E10, E14, MSE140, MSE141, MSE160, MSE180, MSE200, MSE210, MSE230	
KOX Schienen	Typ	BEST-NR.	Preis in €
30 cm - 44 Treibgl.	Tri-Star hobby	XX5002-7	21,48
35 cm - 50 Treibgl.	Tri-Star hobby	XX5003-7	21,48
40 cm - 55 Treibgl.	Tri-Star hobby	XX5004-7	21,48
Oregon Schienen			
30 cm - 44 Treibgl.	Hobby	XX5002-1	23,30
35 cm - 50 Treibgl.	Hobby	XX5003-1	23,30
40 cm - 55 Treibgl.	Hobby	XX5004-1	23,30

OREGON

325" Teilung - 1.6 mm Nutbreite			
325" - 1.6	Stihl	024, 026, 028, 240, 260, 261, 270, 271, 280	
KOX Schienen	Typ	BEST-NR.	Preis in €
32 cm - 56 Treibgl.	Tri-Star	XX5010-7	22,75
37 cm - 62 Treibgl.	Tri-Star	XX5011-7	24,57
40 cm - 67 Treibgl.	Tri-Star	XX5012-7	25,81
45 cm - 74 Treibgl.	Tri-Star	XX5013-7	27,68
Oregon Schienen			
33 cm - 56 Treibgl.	ControlCut	XX5010	27,43
37 cm - 62 Treibgl.	VersaCut	XX5011-1	30,54
40 cm - 67 Treibgl.	VersaCut	XX5012-1	32,07
	Stellit	XX5022-4	62,84
45 cm - 74 Treibgl.	VersaCut	XX5013-1	34,37
	Stellit	XX5023-4	64,91
50 cm - 81 Treibgl.	VersaCut	XX5014-1	39,70



Das OREGON® SpeedCut™ System
Mehr Informationen ab Seite 30 oder auf www.kox.eu

OREGON

325" Teilung - 1.6 mm Nutbreite			
325" - 1.6	Stihl	017, 018, 021, 023, 025, 170, 180, 190T, 201, 210, 211, 230, 231, 250, 251	
KOX Schienen	Typ	BEST-NR.	Preis in €
40 cm - 63 Treibgl.	Tri-Star	XX5003-17	25,81
Oregon Schienen			
32 cm - 56 Treibgl.	Pro-Lite	XX5002-10	27,43
40 cm - 63 Treibgl.	ControlCut	XX5003-10	32,07
45 cm - 68 Treibgl.	ControlCut	XX5004-10	34,37

*Bei Stihl 251 mit 325" Teilung, setzen Sie sich bitte mit uns in Verbindung.



3/8" Teilung - 1.6 mm Nutbreite			
3/8" - 1.6	Stihl	029, 031, 032, 034, 036, 038, 039, 041, 042, 044, 045, 046, 048, 056, 064, 066, 290, 291, 310, 311, 341, 360, 361, 362, 390, 391, 440, 441, 460, 650, 660, E15, E20, MSE220, MSE250	
KOX Schienen	Typ	BEST-NR.	Preis in €
37 cm - 56 Treibgl.	Tri-Star	XX5021-7	24,57
40 cm - 60 Treibgl.	Tri-Star	XX5022-7	25,81
	Forest-Star	XX5022-9	44,34
45 cm - 66 Treibgl.	Tri-Star	XX5023-7	27,68
	Forest-Star	XX5023-9	46,67
50 cm - 72 Treibgl.	Tri-Star	XX5024-7	31,96
	Forest-Star	XX5024-9	49,00
63 cm - 84 Treibgl.	Forest-Star	XX5025-9	54,82
75 cm - 98 Treibgl.	Forest-Star	XX5026-9	62,96
90 cm - 114 Treibgl.	Forest-Star	XX5027-9	68,78

Oregon Schienen			
37 cm - 56 Treibgl.	VersaCut	XX5021-1	30,54
	Power Match	XX5021	52,07
40 cm - 60 Treibgl.	VersaCut	XX5022-1	32,07
	Power Match	XX5022	53,48
	Stellit	XX5022-4	62,84
45 cm - 66 Treibgl.	VersaCut	XX5023-2	34,37
	Power Match	XX5023-1	56,28
	Stellit	XX5023-4	64,91
50 cm - 72 Treibgl.	VersaCut	XX5024-4	39,70
	Power Match	XX5024	59,10
	Stellit	XX5024-1	68,66
63 cm - 84 Treibgl.	Power Match	XX5025-3	66,12
	Stellit	XX5025-2	76,54
71 cm - 91 Treibgl.	Power Match	XX5052-3	73,33
75 cm - 98 Treibgl.	Power Match	XX5026-3	75,93
80 cm - 105 Treibgl.	Power Match	XX5053-3	78,73
90 cm - 114 Treibgl.	Power Match	XX5027-3	82,94
105 cm - 135 Treibgl.	Power Match	XX5028-3	94,19



404" Teilung - 1.6 mm Nutbreite			
404" - 1.6	Stihl	070, 090, Contra	
Oregon Schienen	Typ	BEST-NR.	Preis in €
53 cm - 72 Treibgl.	Stellit	XX5040	71,91
63 cm - 84 Treibgl.	Stellit	XX5041	77,16
75 cm - 91 Treibgl.	Stellit	XX5033	93,90
90 cm - 104 Treibgl.	Stellit	XX5034	101,50



404" Teilung - 1.6 mm Nutbreite			
404" - 1.6	Stihl	050, 051, 075, 076, 075, 084, 086, 088, 08S, 880, E30	
404" - 1.6	Oleo Mac	985, 999, 999F	
404" - 1.6	Efco	199	
Oregon Schienen	Typ	BEST-NR.	Preis in €
43 cm - 60 Treibgl.	Power Match	XX5030-1	54,87
	Stellit	XX5030	63,38
53 cm - 68 Treibgl.	Power Match	XX5031-2	60,52
	Stellit	XX5031-1	71,91
63 cm - 80 Treibgl.	Power Match	XX5032-2	67,51
	Stellit	XX5032-1M	77,16
75 cm - 91 Treibgl.	Stellit	XX5033	93,90
90 cm - 104 Treibgl.	Stellit	XX5034	101,50

SPAR-TIPP

Unsere Spar-Sätze zum hervorragenden Preis-Leistungs-Verhältnis ab Seite 27.

Unsere Bestell-Hotline: 0711. 300 33-200



1 3/8" hobby Teilung - 1.3 mm Nutbreite			
3/8" - 1.3	Husqvarna	240E, T425, T540	
3/8" - 1.3	Dolmar	100, 101, 102, 103, 275, 285, 295, ES140, ES151, ES153A, ES161, ES163A, ES171, ES173A, ES183A, ES1600, PS4, PS33, PS34, PS35, PS39, PS41, PS45, PS330, PS340, PS341, PS344, PS350, PS400, PS401, PS3410	
3/8" - 1.3	Makita	5012, 5014, 5016, DCS300, DCS330S, DCS340, DCS341, DCS350, DCS380, DCS390, DCS400, DCS401, UC3000, UC3500, UC3501, UC3520A, UC4000	
3/8" - 1.3	Partner	330, 335, 340, 345, 350, 351, 360, 365, 370, 385, 395, P390, P420, P470, P842	
3/8" - 1.3	Shindaiwa	285S, 300, 305, 340, 345, 346, 350, 352, 355, 357, 360, YB120, YB150, YB180, YB291, YB301, YB391, YB395, YB401, YB491	
3/8" - 1.3	Echo	CS285, CS290, CS300, CS301, CS302, CS305, CS315, CS320, CS328, CS330, CS340, CS341, CS345, CS346, CS350, CS351, CS360, CS370, CS2600, CS2800, CS2900, CS3000, CS3050, CS3400, CS3450, CS3500	
3/8" - 1.3	Oleo Mac	937	
3/8" - 1.3	Efco	125, 131, 132, 3600, 4000, PT2500	
KOX Schienen	Typ	BEST-NR.	Preis in €
30 cm - 45 Treibgl.	Tri-Star hobby	XX5122-7	21,48
35 cm - 52 Treibgl.	Tri-Star hobby	XX5123-7	21,48
40 cm - 57 Treibgl.	Tri-Star hobby	XX5124-7	21,48

Oregon Schienen			
25 cm - 40 Treibgl.	Hobby	XX5121	20,86
30 cm - 45 Treibgl.	Hobby	XX5122	23,30
35 cm - 52 Treibgl.	Hobby	XX5123	23,30
40 cm - 57 Treibgl.	Hobby	XX5124	23,30
45 cm - 62 Treibgl.	Hobby	XX5125	23,30



6 Micro-Lite! 325" Teilung - 1.3 mm Nutbreite			
<i>Speziell für leichte Kettensägen von 35-45 ccm. Passende Ketten siehe Seite 16.</i>			
325" - 1.3	Husqvarna	36, 40, 41, 42, 45, 49, 50, 51, 55, 136, 141, 242, 246, 339, 340, 345, 346, 350, 351, 545, 550, 1400, 1600, EL16	
325" - 1.3	Makita	EA5000P, DCS430, DCS520, DCS4300i, DCS5200i	
325" - 1.3	Jonsered	2012, 2014, 2015, 2016, 2036, 2040, 2041, 2045, 2055	
325" - 1.3	Partner	360, 365, 400, 405, 410, 450, 460, 465, 495, 510, 540, 545, EL1450, EL1500, EL1650, P500	
325" - 1.3	Oleo Mac	938, 941	
325" - 1.3	Efco	138, 141	
KOX Schienen	Typ	BEST-NR.	Preis in €
38 cm - 64 Treibgl.	Micro-Lite	XX5504-73	23,32
45 cm - 72 Treibgl.	Micro-Lite	XX5506-73	26,00

Oregon Schienen			
33 cm - 56 Treibgl.	SpeedCut	XX5502-13	28,25
	SpeedCut schmal*	XX5502-13S	28,25
38 cm - 64 Treibgl.	SpeedCut	XX5504-13	30,54
	SpeedCut schmal*	XX5504-13S	30,54
40 cm - 66 Treibgl.	SpeedCut	XX5505-13	32,07
	SpeedCut schmal*	XX5505-13S	32,07
45 cm - 72 Treibgl.	SpeedCut	XX5506-13	34,37
	SpeedCut schmal*	XX5506-13S	34,37
50 cm - 78 Treibgl.	SpeedCut schmal*	XX5508-13S	39,70

*speziell zum Ausasten geeignet

OREGON

Micro-Lite! 325" Teilung - 1.3 mm Nutbreite			
<i>Speziell für leichte Kettensägen von 35-45 ccm. Passende Ketten siehe Seite 16.</i>			
325" - 1.3	Dolmar	PS410, PS411, PS420	
325" - 1.3	Makita	DCS410, DCS411	
325" - 1.3	Shindaiwa	360, 366, 377, 400, 415, 416, 420, 450, 451, 488, 500, 510, 560, 580, YB377, YB495, YB501, YB601, YB691, YB701	
325" - 1.3	Echo	360, 400, 440, 3600, 3900, 4000, 4200	
325" - 1.3	Oleo Mac	940c	
325" - 1.3	Efco	140S	
Oregon Schienen	Typ	BEST-NR.	Preis in €
33 cm - 56 Treibgl.	AdvanceCut	XX5602-3	25,00
38 cm - 64 Treibgl.	AdvanceCut	XX5604-3	27,75
40 cm - 66 Treibgl.	AdvanceCut	XX5605-3	27,75
45 cm - 72 Treibgl.	AdvanceCut	XX5606-3	30,50

KÖX OREGON

6 325" Teilung - 1.5 mm Nutbreite			
<i>Für Husqvarna, Dolmar, Jonsered und Partner Modelle mit 1.3 mm Nutbreite siehe Seite 23 (Micro-Lite)!</i>			
325" - 1.5	Husqvarna	33, 36, 40, 41, 42, 44, 45, 49, 50, 51, 55, 133, 134, 135, 136, 137, 140, 141, 142, 154, 234, 235, 236, 238, 240, 242, 246, 254, 257, 262, 340, 345, 346, 350, 351, 353, 355, 357, 359, 360, 362, 435, 440, 444, 445, 450, 455 Rancher, 460, 545, 550, 560	
325" - 1.5	Dolmar	108, 110, 111, 112, 113, 114, 115, 4600, ES1800, PS460, PS500, PS510, PS540, PS5000, PS5100S, PS5105, PS4600S, PS5000H	
325" - 1.5	Makita	EA5000P, DCS430, DCS431, DCS520, DCS4300i, DCS4600S, DCS5200i	
325" - 1.5	Solo	639, 641, 643, 644, 645, 646, 647, 650, 651, 652, 654, 656	
325" - 1.5	Jonsered	45, 49, 50, 52, 370, 380, 410, 420, 425, 435, 450, 451, 452, 455, 490, 510, 520, 521, 525, 535, 590, 2012, 2014, 2015, 2016, 2035, 2036, 2040, 2041, 2045, 2051, 2054, 2055, 2063, 2115, 2116, 2117, 2141, 2145, 2150, 2152, 2156, 2159, 2163	
325" - 1.5	Partner	360, 365, 400, 405, 410, 450, 460, 465, 470, 495, 500, 510, 540, 545, 605, P500, P5000, P5500	
325" - 1.5	Güde	KS400B	
325" - 1.5	Oleo Mac	938, 941, 942, 945, 946, 947, 950, 950A, 950SUPER, 951, 956, 962, E300F	
325" - 1.5	Efco	142, 146, 147, 151, 152, 156, 162, 165	
KOX Schienen	Typ	BEST-NR.	Preis in €
33 cm - 56 Treibgl.	Tri-Star	XX5502-7	22,75
38 cm - 64 Treibgl.	Tri-Star	XX5504-7	24,57
	Tri-Star schmal*	XX5504-7S	24,57
40 cm - 66 Treibgl.	Tri-Star	XX5509-7	25,81
45 cm - 72 Treibgl.	Tri-Star	XX5506-7	27,68
	Tri-Star schmal*	XX5506-7S	27,68
50 cm - 78 Treibgl.	Tri-Star	XX5507-7	31,96
Oregon Schienen			
33 cm - 56 Treibgl.	ControlCut	XX5502-1	28,25
38 cm - 64 Treibgl.	ControlCut schmal*	XX5504-1S	30,54
	VersaCut	XX5504-1	30,54
40 cm - 66 Treibgl.	VersaCut	XX5509-1	32,07
45 cm - 72 Treibgl.	ControlCut schmal*	XX5506-1S	34,37
	VersaCut	XX5506-1	34,37
50 cm - 78 Treibgl.	VersaCut	XX5507-1	39,70

*speziell zum Ausasten geeignet



Das OREGON® SpeedCut™ System
Mehr Informationen ab Seite 30 oder auf www.kox.eu

OREGON

325" Teilung - 1.5 mm Nutbreite			
325" - 1.5	Dolmar	PS410, PS411, PS420	
325" - 1.5	Makita	DCS410, DCS411	
325" - 1.5	Shindaiwa	360, 366, 377, 400, 415, 416, 420, 450, 451, 488, 500, 510, 560, 580, YB377, YB495, YB501, YB601, YB691, YB701	
325" - 1.5	Echo	360, 400, 440, 3600, 3900, 4000, 4200	
Oregon Schienen	Typ	BEST-NR.	Preis in €
38 cm - 64 Treibgl.	VersaCut	XX5604-1	30,54
40 cm - 66 Treibgl.	VersaCut	XX5605-1	32,07
45 cm - 72 Treibgl.	VersaCut	XX5606-1	34,37

KÖX OREGON

3/8" Teilung - 1.5 mm Nutbreite			
3/8" - 1.5	Husqvarna	61, 65, 66, 77, 162, 163, 181, 263, 266, 268, 272, 281, 285, 288, 298, 365, 371, 372, 380, 385, 390, 394, 395, 480, 562, 570, 575, 576, 3120	
3/8" - 1.5	Dolmar	PS6400, PS7300, PS7900, PS7310, PS7910	
3/8" - 1.5	Makita	DCS6400, DCS6401, DCS7300, DCS7301, DCS7900, DCS7901	
3/8" - 1.5	Solo	662, 665, 667, 670, 675, 680, 681, 690, 694	
3/8" - 1.5	Jonsered	625, 630, 670, 2065, 2071, 2077, 2083, 2094, 2095, 2165, 2171, 2183, 2186	
3/8" - 1.5	Partner	55, 65, 70, 85, 650, 660, 710, 7000, P7700, R16, R17, R18, R19, R20, R21, R22, R40, R417, R418, R420, R421, R422, R435, R440, R522, R523	
3/8" - 1.5	Shindaiwa	550, 575, 577, 680, 695, 757, YB801, YB901, YB1091	
KOX Schienen	Typ	BEST-NR.	Preis in €
38 cm - 56 Treibgl.	Tri-Star	XX5522-7	24,57
40 cm - 60 Treibgl.	Tri-Star	XX5523-7	25,81
43 cm - 64 Treibgl.	Tri-Star	XX5524-7	26,72
45 cm - 68 Treibgl.	Tri-Star	XX5525-7	27,68
	Forest-Star	XX5525-9	46,67
50 cm - 72 Treibgl.	Tri-Star	XX5526-7	31,96
	Forest-Star	XX5526-9	49,00
55 cm - 76 Treibgl.	Forest-Star	XX5527-9	51,32
63 cm - 84 Treibgl.	Forest-Star	XX5528-9	55,99
Oregon Schienen			
38 cm - 56 Treibgl.	VersaCut	XX5522-1	30,54
	Power Match	XX5522	52,07
40 cm - 60 Treibgl.	VersaCut	XX5523-1	32,07
	Power Match	XX5523	53,48
43 cm - 64 Treibgl.	Power Match	XX5524	54,87
45 cm - 68 Treibgl.	VersaCut	XX5525-1	34,37
	Power Match	XX5525	56,28
50 cm - 72 Treibgl.	VersaCut	XX5526-1	39,70
	Power Match	XX5526	59,10
55 cm - 76 Treibgl.	Power Match	XX5527	61,89
63 cm - 84 Treibgl.	Power Match	XX5528	67,51
	Stellit	XX5528-2	77,16
65 cm - 89 Treibgl.	Power Match	XX5530	68,92
70 cm - 92 Treibgl.	Power Match	XX5531	73,33
75 cm - 102 Treibgl.	Power Match	XX5532	75,93

Längere OREGON Schienen 90cm, 105cm auf Anfrage erhältlich!

SPAR-TIPP

Unsere Spar-Sätze zum hervorragenden Preis-Leistungs-Verhältnis ab Seite 27.

OREGON

3/8" Teilung - 1.5 mm Nutbreite			
3/8" - 1.5	Jonsered	60, 62, 66, 70, 75, 77, 80, 81, 90, 601, 621, 801, 820, 830, 910, 920, 930, 941	
3/8" - 1.5	Oleo Mac	250A, 251, 252, 254, 251SUPER, 251B, 261, 264, 271, 272, 284, 350, 350SUPER, 355, 460, 480, 481, 482, 484, 970, 971, 980, 981, E300, GS720, GS820, OM-E300	
3/8" - 1.5	Efco	170, 171, 180, 181	
Oregon Schienen	Typ	BEST-NR.	Preis in €
45 cm - 68 Treibgl.	VersaCut	XX5204	34,37
50 cm - 72 Treibgl.	Power Match	XX5205-1	59,10

OREGON

3/8" Teilung - 1.5 mm Nutbreite			
3/8" - 1.5	Husqvarna	50, 55, 154, 254, 257, 262, 340, 345, 346, 350, 351, 353, 355, 357, 359, 362, 455 Rancher, 460, 550, 560	
3/8" - 1.5	Dolmar	110, 111, 112, 113, 114, 115, PS460, PS500, PS5000, PS5105	
3/8" - 1.5	Makita	EA5000P, DCS430, DCS431, DCS520, DCS5200i	
3/8" - 1.5	Solo	656	
3/8" - 1.5	Jonsered	2063, 2159, 2163	
3/8" - 1.5	Oleo Mac	956, 962, 965HD	
KOX Schienen	Typ	BEST-NR.	Preis in €
38 cm - 56 Treibgl.	Tri-Star	XX5101-7	24,57
40 cm - 60 Treibgl.	Tri-Star	XX5104-7	25,81
43 cm - 64 Treibgl.	Tri-Star	XX5102-7	27,68
45 cm - 68 Treibgl.	Tri-Star	XX5105-7	27,68
50 cm - 72 Treibgl.	Tri-Star	XX5103-7	31,96
Oregon Schienen			
38 cm - 56 Treibgl.	VersaCut	XX5101-1	30,54
40 cm - 60 Treibgl.	VersaCut	XX5104-1	32,07
43 cm - 64 Treibgl.	VersaCut	XX5102-1	34,37
45 cm - 68 Treibgl.	VersaCut	XX5105-1	34,37
50 cm - 72 Treibgl.	VersaCut	XX5103-2	39,70
	Power Match	XX5103-3	59,10
63 cm - 84 Treibgl.	Power Match	XX5106	66,12

OREGON

3/8" Teilung - 1.5 mm Nutbreite			
3/8" - 1.5	Dolmar	122, 123, 133, 143, PS9000, PS9010	
3/8" - 1.5	Makita	9000, DCS9010	
KOX Schienen	Typ	BEST-NR.	Preis in €
70 cm - 92 Treibgl.	Forest-Star	XX5116-9	60,81
Oregon Schienen			
50 cm - 72 Treibgl.	Power Match	XX5112-1	59,10
	Stellit	XX5112-2	68,66

OREGON

3/8" Teilung - 1.5 mm Nutbreite			
3/8" - 1.5	Dolmar	109, 111, 112, 114, 115, 116, 117, 119, 120, 219, 1231, PS43, PS52, PS460, PS500, PS4600, PS5000, PS5105, PS6000, PS6100, PS6100H, PS6800	
3/8" - 1.5	Makita	EA5000P, DCS430, DCS431, DCS520, DCS5200i	
KOX Schienen	Typ	BEST-NR.	Preis in €
38 cm - 56 Treibgl.	Tri-Star	XX5151-7	24,57
43 cm - 64 Treibgl.	Tri-Star	XX5153-7	27,68
45 cm - 68 Treibgl.	Tri-Star	XX5105-7	27,68
50 cm - 72 Treibgl.	Tri-Star	XX5155-7	31,96
Oregon Schienen			
38 cm - 56 Treibgl.	Pro-Lite	XX5151-1	29,63
43 cm - 64 Treibgl.	Pro-Lite	XX5153-1	33,37
50 cm - 72 Treibgl.	Pro-Lite	XX5155-1	38,54
	Power Match	XX5155	59,10

OREGON

3/8" hobby Teilung - 1.3 mm Nutbreite			
<i>Führungsschiene mit eingebauter Schnellspannung.</i>			
3/8" - 1.3	Dolmar	ES41A, ES42A, ES152A, ES153A, ES162A, ES163A, ES173A, ES183A, PS34, PS35, PS36, PS41, PS45, PS330, PS340, PS341, PS350, PS400, PS401, PS3410	
3/8" - 1.3	Makita	DCS330S, DCS340, DCS341, DCS401	
KOX Schienen	Typ	BEST-NR.	Preis in €
35 cm - 52 Treibgl.	Intenz	XX5123-7T	24,45
Oregon Schienen			
35 cm - 52 Treibgl.	Intenz	XX5123-T	26,35
40 cm - 56 Treibgl.	Intenz	XX5124-T	26,35

OREGON

3/8" hobby Teilung - 1.3 mm Nutbreite			
3/8" - 1.3	Husqvarna	135, 236, 318, 334, 335, 338, E317, E321	
3/8" - 1.3	Solo	600, 605, 606, 614, 620, 630, 631, 632, 633, 635ECO, 636, 637, 640, 641, 642, 643	
3/8" - 1.3	Jonsered	370, 380, 2035, 2036, 2115, 2118	
3/8" - 1.3	Partner	330, 335, 340, 345, 350, 351, 360, 365, 370, 385, 395, P390, P420, P470, P842	
3/8" - 1.3	Güde	KS350B	
KOX Schienen	Typ	BEST-NR.	Preis in €
35 cm - 52 Treibgl.	Tri-Star hobby	XX5513-7	21,48
Oregon Schienen			
30 cm - 45 Treibgl.	Hobby	XX5512	23,30
35 cm - 52 Treibgl.	Hobby	XX5513	23,30
40 cm - 56 Treibgl.	Hobby	XX5514	23,30
45 cm - 60 Treibgl.	Hobby	XX5515	23,30

OREGON

3/8" hobby Teilung - 1.3 mm Nutbreite			
3/8" - 1.3	Mc Culloch	10, 12, 14, 14 A/S, 16 E, 330, 340, 474, 484, 735, 1035, 3214/6, 3516/8, C 180, CALIFORNIA 90, CALIFORNIA/ARIZON, Day 900, EAGERBEAVER, EB 2.3, Electromac 1030, EM 16, Emac 1040, MAC 4, MAC 10, MAC 12, MAC 14, MAC 14A/S, MAC 16E, MAC 120, MAC 130, MAC 930, MAC 935, MAC 940, MacCat, Mac-Cat 839, Mini Mac, MM 30, MM 35, PM 6, PM 36, PM 310, PM 320, PM 360, PM 364, PM 370, PM 380, PM 394, PM 400, PM 470, PM 480, PM 484, PM 494, PM 510	
Oregon Schienen	Typ	BEST-NR.	Preis in €
30 cm - 44 Treibgl.	Hobby	XX5402	23,30
35 cm - 49 Treibgl.	Hobby	XX5403	23,30
40 cm - 55 Treibgl.	Hobby	XX5404	23,30
45 cm - 60 Treibgl.	Hobby	XX5405	23,30

OREGON

3/8" mini Teilung - 1.1 mm Nutbreite			
3/8" - 1.1	Dolmar	ES31, ES33, ES36, ES38, ES40, PS34, PS35, PS36	
Oregon Schienen	Typ	BEST-NR.	Preis in €
30 cm - 46 Treibgl.	Micro-Lite mini	XX5122-31	23,30
35 cm - 52 Treibgl.	Micro-Lite mini	XX5123-31	23,30

Das Besondere an unseren SPAR-SÄTZEN 1+4?

Der Preis!

Durchschnittlich verbraucht ein Forstprofi 4 Ketten pro Schiene – warum also nicht gleich im Set kaufen?

1 + 4

Führungs-
schiene

passende
Sägeketten

Auch als
MULTICUT
erhältlich!

SPAR-TIPP

**1 Führungsschiene +
4 passende Sägeketten**

PREISVORTEIL bis zu 10%!

Z. B. für Ihre Stihl-Säge in 37 cm

BEST-NR. XX8001-7

76,03 €





So finden Sie Ihren SPAR-SATZ 1+4

Wenn Sie den Hersteller und das Modell Ihrer Motorsäge nicht in den nachfolgenden Tabellen finden, ermitteln Sie folgende Angaben:

- Treibglieder-Anzahl Ihrer Sägekette oder
- Schnittlänge Ihrer Führungsschiene

Siehe auch Seiten 12 und 21

→ Die Tri-Star-Sätze und Forest-Star-Sätze (bzw. Pro-Lite und Power-Match-Sätze) sind auch mit Halbmeißelketten erhältlich – bitte ergänzen Sie dafür die BEST-NR. mit einem „M“, z. B. für Stihl 026, 37 cm: BEST-NR. XX8001-7M

→ Alle Sätze ab 1,3 Nutbreite auch als Multicut erhältlich – bitte ergänzen Sie die BEST-NR. mit einem „MC“



2		3/8" mini Teilung - 1.1 mm Nutbreite (Teilweise 009, 019, 023C)	
3/8" - 1.1	Stihl	017, 018, 019T, 170, 171, 180, 181, 190, 192, HT70, HT75, HT100, HT101, HT130, HT131, HTE60, MSE140, MS193, MSE141	
KOX 1+4 Satz	Typ	BEST-NR.	Preis in €
30 cm - 44 Treibgl.	Tri-Star-Satz mini	XX8040-7	48,22
35 cm - 50 Treibgl.	Tri-Star-Satz mini	XX8041-7	52,22

nicht als Multicut erhältlich



2		3/8" hobby Teilung - 1.3 mm Nutbreite Für 021, 023, 025 ist ein Umbausatz auf 325" Teilung 37 cm verfügbar, fragen Sie uns!	
3/8" - 1.3	Stihl	009, 010, 011, 012, 015, 018, 020, 020T, 021, 023, 025, 200, 201, 210, 211, 230, 231, 241, 250, 251, E10, E14, MSE140, MSE160, MSE180, MSE200, MSE210, MSE230	
KOX 1+4 Satz	Typ	BEST-NR.	Preis in €
30 cm - 44 Treibgl.	Tri-Star-Satz hobby	XX8050-7	53,36
35 cm - 50 Treibgl.	Tri-Star-Satz hobby	XX8051-7	58,07
40 cm - 55 Treibgl.	Tri-Star-Satz hobby	XX8052-7	62,02



		325" Teilung - 1.6 mm Nutbreite	
325" - 1.6	Stihl	024, 026, 028, 240, 260, 261, 270, 271, 280	
KOX 1+4 Satz	Typ	BEST-NR.	Preis in €
32 cm - 56 Treibgl.	Tri-Star-Satz	XX8003-7	69,21
37 cm - 62 Treibgl.	Tri-Star-Satz	XX8001-7	76,03
40 cm - 67 Treibgl.	Tri-Star-Satz	XX8002-7	81,41
45 cm - 74 Treibgl.	Tri-Star-Satz	XX8004-7	89,04
Oregon 1+4 Satz			
32 cm - 56 Treibgl.	ControlCut-Satz	XX8003-2	87,07
37 cm - 62 Treibgl.	VersaCut-Satz	XX8001-2	96,56
40 cm - 67 Treibgl.	VersaCut-Satz	XX8002-2	103,47
45 cm - 74 Treibgl.	VersaCut-Satz	XX8004-2	113,15



Das OREGON® SpeedCut™ System
Mehr Informationen ab Seite 30 oder auf www.kox.eu

**Profi
TIPP**

Die KOX Spar-Sätze 1+4 sind auf die Standzeit von Schiene und Ketten im professionellen Einsatz angepasst.

BIS ZU 10% PREISVORTEIL BEI SPAR-SÄTZEN



325" Teilung - 1.6 mm Nutbreite			
325" - 1.6	Stihl	017, 018, 021, 023, 025, 170, 180, 190T, 201, 210, 211, 230, 231, 250, 251	
KOX 1+4 Satz	Typ	BEST-NR.	Preis in €
37 cm - 63 Treibgl.	Tri-Star-Satz	XX8001-17	78,03
45 cm - 68 Treibgl.	Tri-Star-Satz	XX8002-10	90,73



3/8" Teilung - 1.6 mm Nutbreite			
3/8" - 1.6	Stihl	029, 031, 032, 034, 036, 038, 039, 041, 042, 044, 045, 046, 048, 056, 064, 066, 290, 291, 310, 311, 341, 360, 361, 362, 390, 391, 440, 441, 460, 650, 660, E15, E20, MSE220, MSE250	
KOX 1+4 Satz	Typ	BEST-NR.	Preis in €
37 cm - 56 Treibgl.	Tri-Star-Satz	XX8011-7	72,41
40 cm - 60 Treibgl.	Tri-Star-Satz	XX8012-7	77,08
	Forest-Star-Satz	XX8012-9	95,60
45 cm - 66 Treibgl.	Tri-Star-Satz	XX8013-7	84,04
	Forest-Star-Satz	XX8013-9	103,03
50 cm - 72 Treibgl.	Tri-Star-Satz	XX8014-7	93,51
	Forest-Star-Satz	XX8014-9	110,55
63 cm - 84 Treibgl.	Forest-Star-Satz	XX8015-9	126,60
Oregon 1+4 Satz			
37 cm - 56 Treibgl.	VersaCut-Satz	XX8011-2	91,84
40 cm - 60 Treibgl.	VersaCut-Satz	XX8012-2	97,76
45 cm - 66 Treibgl.	Pro-Lite-Satz	XX8013-2	106,62
50 cm - 72 Treibgl.	Power Match-Satz	XX8014-3	137,92
	VersaCut-Satz	XX8014-2	118,52
63 cm - 84 Treibgl.	Power Match-Satz	XX8015-3	158,08

*Bei Stihl 251 mit 325" Teilung, setzen Sie sich bitte mit uns in Verbindung.



3/8" hobby Teilung - 1.3 mm Nutbreite			
3/8" - 1.3	Husqvarna	240E, T425, T540	
3/8" - 1.3	Dolmar	100, 101, 102, 103, 275, 285, 295, ES140, ES151, ES153A, ES161, ES163A, ES171, ES173A, ES183A, ES1600, PS4, PS33, PS34, PS35, PS39, PS41, PS45, PS330, PS340, PS341, PS344, PS350, PS400, PS401, PS3410	
3/8" - 1.3	Makita	5012, 5014, 5016, DCS300, DCS330S, DCS340, DCS341, DCS350, DCS380, DCS390, DCS400, DCS401, UC3000, UC3500, UC3501, UC3520A, UC4000	
3/8" - 1.3	Partner	330, 335, 340, 345, 350, 351, 360, 365, 370, 385, 395, P390, P420, P470, P842	
3/8" - 1.3	Shindaiwa	285S, 300, 305, 340, 345, 346, 350, 352, 355, 357, 360, YB120, YB150, YB180, YB291, YB301, YB391, YB395, YB401, YB491	
3/8" - 1.3	Echo	CS285, CS290, CS300, CS301, CS302, CS305, CS315, CS320, CS328, CS330, CS340, CS341, CS345, CS346, CS350, CS351, CS360, CS370, CS2600, CS2800, CS2900, CS3000, CS3050, CS3400, CS3450, CS3500	
3/8" - 1.3	Oleo Mac	937	
3/8" - 1.3	Efco	125, 131, 132, 3600, 4000, PT2500	
KOX 1+4 Satz	Typ	BEST-NR.	Preis in €
30 cm - 45 Treibgl.	Tri-Star-Satz hobby	XX8122-7	54,17
35 cm - 52 Treibgl.	Tri-Star-Satz hobby	XX8123-7	59,60
40 cm - 57 Treibgl.	Tri-Star-Satz hobby	XX8124-7	63,55



3/8" hobby Teilung - 1.3 mm Nutbreite			
3/8" - 1.3	Husqvarna	135, 236, 318, 334, 335, 338, E317, E321	
3/8" - 1.3	Solo	600, 605, 606, 614, 620, 630, 631, 632, 633, 635ECO, 636, 637, 640, 641, 642, 643	
3/8" - 1.3	Jonsered	370, 380, 2035, 2036, 2115, 2118	
3/8" - 1.3	Güde	KS350B	
KOX 1+4 Satz	Typ	BEST-NR.	Preis in €
35 cm - 52 Treibgl.	Tri-Star-Satz hobby	XX8513-7	59,60

→ Alle Sätze auch als Multicut erhältlich – bitte ergänzen Sie die BEST-NR. mit einem „MC“



3/8" 6 325" Teilung - 1.5 mm Nutbreite			
<i>Für Husqvarna, Dolmar, Jonsered und Partner Modelle mit 1.3 mm Nutbreite siehe Seite 29 (Micro-Lite)!</i>			
325" - 1.5	Husqvarna	33, 36, 40, 41, 42, 44, 45, 49, 50, 51, 55, 133, 134, 135, 136, 137, 140, 141, 142, 154, 234, 235, 236, 238, 240, 242, 246, 254, 257, 262, 340, 345, 346, 350, 351, 353, 355, 357, 359, 360, 362, 435, 440, 444, 445, 450, 455 Rancher, 460, 545, 550, 560	
325" - 1.5	Dolmar	108, 110, 111, 112, 113, 114, 115, 4600, ES1800, PS460, PS500, PS510, PS540, PS5000, PS5100S, PS5105, PS4600S, PS5000H	
325" - 1.5	Makita	EA5000P, DCS430, DCS431, DCS520, DCS4300i, DCS4600S, DCS5200i	
325" - 1.5	Solo	639, 641, 643, 644, 645, 646, 647, 650, 651, 652, 654, 656	
325" - 1.5	Jonsered	45, 49, 50, 52, 370, 380, 410, 420, 425, 435, 450, 451, 452, 455, 490, 510, 520, 521, 525, 535, 590, 2012, 2014, 2015, 2016, 2035, 2036, 2040, 2041, 2045, 2051, 2054, 2055, 2063, 2115, 2116, 2117, 2141, 2145, 2150, 2152, 2156, 2159, 2163	
325" - 1.5	Partner	360, 365, 400, 405, 410, 450, 460, 465, 470, 495, 500, 510, 540, 545, 605, P500, P5000, P5500	
325" - 1.5	Güde	KS400B	
325" - 1.5	Oleo Mac	938, 941, 942, 945, 946, 947, 950, 950A, 950SUPER, 951, 956, 962, E300F	
325" - 1.5	Efco	142, 146, 147, 151, 152, 156, 162, 165	
KOX 1+4 Satz	Typ	BEST-NR.	Preis in €
33 cm - 56 Treibgl.	Tri-Star-Satz	XX8502-7	69,21
38 cm - 64 Treibgl.	Tri-Star-Satz	XX8504-7	77,65
	Tri-Star-Satz schmal*	XX8504-7S	77,65
40 cm - 66 Treibgl.	Tri-Star-Satz	XX8509-7	80,55
45 cm - 72 Treibgl.	Tri-Star-Satz	XX8506-7	87,42
	Tri-Star-Satz schmal*	XX8506-7S	87,42
50 cm - 78 Treibgl.	Tri-Star-Satz	XX8507-7	96,65
Oregon 1+4 Satz			
33 cm - 56 Treibgl.	ControlCut-Satz	XX8502	87,89
38 cm - 64 Treibgl.	VersaCut-Satz	XX8504	98,70
	ControlCut-Satz schmal*	XX8504-S	98,70
40 cm - 66 Treibgl.	VersaCut-Satz	XX8509-1	102,38
45 cm - 72 Treibgl.	VersaCut-Satz	XX8506	111,05
	ControlCut-Satz schmal*	XX8506-S	111,05
50 cm - 78 Treibgl.	VersaCut-Satz	XX8507	122,71

*speziell zum Ausasten geeignet



Das OREGON® SpeedCut™ System
Mehr Informationen ab Seite 30 oder auf www.kox.eu



3/8" Teilung - 1.5 mm Nutbreite			
3/8" - 1.5	Husqvarna	61, 65, 66, 77, 162, 163, 181, 263, 266, 268, 272, 281, 285, 288, 298, 365, 371, 372, 380, 385, 390, 394, 395, 480, 562, 570, 575, 576, 3120	
3/8" - 1.5	Dolmar	PS6400, PS7300, PS7900, PS7310, PS7910	
3/8" - 1.5	Makita	DCS6400, DCS6401, DCS7300, DCS7301, DCS7900, DCS7901	
3/8" - 1.5	Solo	662, 665, 667, 670, 675, 680, 681, 690, 694	
3/8" - 1.5	Jonsered	625, 630, 670, 2065, 2071, 2077, 2083, 2094, 2095, 2165, 2171, 2183, 2186	
3/8" - 1.5	Partner	55, 65, 70, 85, 650, 660, 710, 7000, P7700, R16, R17, R18, R19, R20, R21, R22, R40, R417, R418, R420, R421, R422, R435, R440, R522, R523	
3/8" - 1.5	Shindaiwa	550, 575, 577, 680, 695, 757, YB801, YB901, YB1091	
KOX 1+4 Satz	Typ	BEST-NR.	Preis in €
38 cm - 56 Treibgl.	Tri-Star-Satz	XX8522-7	72,41
40 cm - 60 Treibgl.	Tri-Star-Satz	XX8523-7	77,08
43 cm - 64 Treibgl.	Tri-Star-Satz	XX8524-7	81,41
45 cm - 68 Treibgl.	Tri-Star-Satz	XX8525-7	85,80
	Forest-Star-Satz	XX8525-9	104,79
50 cm - 72 Treibgl.	Tri-Star-Satz	XX8526-7	93,51
	Forest-Star-Satz	XX8526-9	110,55
55 cm - 76 Treibgl.	Forest-Star-Satz	XX8527-9	116,25
63 cm - 84 Treibgl.	Forest-Star-Satz	XX8528-9	127,77

Oregon 1+4 Satz			
38 cm - 56 Treibgl.	VersaCut-Satz	XX8522	91,84
40 cm - 60 Treibgl.	VersaCut-Satz	XX8523	97,76
43 cm - 64 Treibgl.	Pro-Lite-Satz	XX8524-1	102,28
	Power Match-Satz	XX8524-2	124,94
45 cm - 68 Treibgl.	Power Match-Satz	XX8525-2	130,72
	VersaCut-Satz	XX8525-1	108,81
50 cm - 72 Treibgl.	Power Match-Satz	XX8526-2	137,92
	VersaCut-Satz	XX8526-1	118,52
63 cm - 84 Treibgl.	Power Match-Satz	XX8528-2	159,47



3/8" Teilung - 1.5 mm Nutbreite			
3/8" - 1.5	Husqvarna	50, 55, 154, 254, 257, 262, 340, 345, 346, 350, 351, 353, 355, 357, 359, 362, 455 Rancher, 460, 550, 560	
3/8" - 1.5	Makita	EA5000P	
3/8" - 1.5	Solo	656	
3/8" - 1.5	Jonsered	2063, 2159, 2163	
3/8" - 1.5	Oleo Mac	956, 962, 965HD	
KOX 1+4 Satz	Typ	BEST-NR.	Preis in €
38 cm - 56 Treibgl.	Tri-Star-Satz	XX8101-7	72,41
40 cm - 60 Treibgl.	Tri-Star-Satz	XX8103-7	77,08
43 cm - 64 Treibgl.	Tri-Star-Satz	XX8102-7	82,37
45 cm - 68 Treibgl.	Tri-Star-Satz	XX8105-7	85,80
Oregon 1+4 Satz			
38 cm - 56 Treibgl.	VersaCut-Satz	XX8101-1	91,84
40 cm - 60 Treibgl.	VersaCut-Satz	XX8103-1	97,76
43 cm - 64 Treibgl.	VersaCut-Satz	XX8102-1	104,43
45 cm - 68 Treibgl.	VersaCut-Satz	XX8105-1	108,81

→ Alle Sätze auch als Multicut erhältlich – bitte ergänzen Sie die BEST-NR. mit einem „MC“



Micro-Lite! 325" Teilung - 1.3 mm Nutbreite			
<i>Speziell für leichte Kettensägen von 35-45 ccm.</i>			
325" - 1.3	Husqvarna	36, 40, 41, 42, 45, 49, 50, 51, 55, 136, 141, 242, 246, 339, 340, 345, 346, 350, 351, 545, 550, 1400, 1600, EL16	
325" - 1.3	Makita	EA5000P	
325" - 1.3	Jonsered	2012, 2014, 2015, 2016, 2036, 2040, 2041, 2045, 2055	
325" - 1.3	Partner	360, 365, 400, 405, 410, 450, 460, 465, 495, 510, 540, 545, EL1450, EL1500, EL1650, P500	
325" - 1.3	Oleo Mac	938, 941	
325" - 1.3	Efco	138, 141	
KOX 1+4 Satz	Typ	BEST-NR.	Preis in €
38 cm - 64 Treibgl.	Micro-Lite Satz	XX8504-73	69,45
45 cm - 72 Treibgl.	Micro-Lite Satz	XX8506-73	77,84



Das OREGON® SpeedCut™ System
Mehr Informationen ab Seite 30 oder auf www.kox.eu



3/8" Teilung - 1.5 mm Nutbreite			
3/8" - 1.5	Dolmar	109, 111, 112, 114, 115, 116, 117, 119, 120, 219, 1231, PS43, PS52, PS460, PS500, PS4600, PS5000, PS5105, PS6000, PS6100, PS6100H, PS6800	
3/8" - 1.5	Makita	EA5000P, DCS430, DCS431, DCS520, DCS5200i	
KOX 1+4 Satz	Typ	BEST-NR.	Preis in €
38 cm - 56 Treibgl.	Tri-Star-Satz	XX8151-7	72,41
43 cm - 64 Treibgl.	Tri-Star-Satz	XX8153-7	82,37
50 cm - 72 Treibgl.	Tri-Star-Satz	XX8155-7	93,51

Oregon 1+4 Satz			
38 cm - 56 Treibgl.	Pro-Lite-Satz	XX8151-1	90,94
43 cm - 64 Treibgl.	Pro-Lite-Satz	XX8153-1	103,43
50 cm - 72 Treibgl.	Pro-Lite-Satz	XX8155-1	117,37



3/8" Teilung - 1.5 mm Nutbreite			
3/8" - 1.5	Jonsered	60, 62, 66, 70, 75, 77, 80, 81, 90, 601, 621, 801, 820, 830, 910, 920, 930, 941	
3/8" - 1.5	Oleo Mac	250A, 251, 252, 254, 251SUPER, 251B, 261, 264, 271, 272, 284, 350, 350SUPER, 355, 460, 480, 481, 482, 484, 970, 971, 980, 981, E300, GS720, GS820, OM-E300	
3/8" - 1.5	Efco	170, 171, 180, 181	
Oregon 1+4 Satz	Typ	BEST-NR.	Preis in €
40 cm - 60 Treibgl.	Pro-Lite-Satz	XX8203	96,82
45 cm - 68 Treibgl.	VersaCut-Satz	XX8204	108,81
50 cm - 72 Treibgl.	Pro-Lite-Satz	XX8205	117,37



Intenz! 3/8" hobby Teilung - 1.3 mm Nutbreite			
<i>Führungsschiene mit eingebauter Schnellspannung</i>			
3/8" - 1.3	Dolmar	ES41A, ES42A, ES152A, ES153A, ES162A, ES163A, ES173A, ES183A, PS34, PS35, PS36, PS41, PS45, PS330, PS340, PS341, PS350, PS400, PS401, PS3410	
3/8" - 1.3	Makita	DCS330S, DCS340, DCS341, DCS401	
KOX 1+4 Satz	Typ	BEST-NR.	Preis in €
35 cm - 52 Treibgl.	Intenz-Satz	XX8123-7T	62,21

Oregon 1+4 Satz			
35 cm - 52 Treibgl.	Intenz-Satz	XX8123-T	78,56
40 cm - 56 Treibgl.	Intenz-Satz	XX8124-T	81,32



SpeedCut™ System

- Schmalerer Schnitt
- Dadurch weniger Späne
- Dadurch schneller
- Dadurch weniger Kraftstoffverbrauch

OREGON®

Exklusiv

SpeedCut™ System

Bester Gesamtschnitt

Die neue Generation der erstklassigen OREGON® Schienen und Sägeketten kann noch mehr und verbraucht weniger: Kraftstoff, Ersatzteile und Zeit. Die Arbeit läuft wie geschmiert und so einfach wie nie zuvor.

Super schnittig – Super sparsam Die SpeedCut™ 325" Sägekette

Einfacheres, selteneres Nachschärfen, kaum Nachspannen und weniger Energie-Verbrauch dank der neuen Schneidezähne für einen besseren Spantransport. Dazu die neue Schärfe-technologie für den Schneider ab Werk – so leistungsstark war die Kette, die vorher schon zu den besten von OREGON® zählte, noch nie.

Leichter, länger haltbar und wartungsfrei: Die SpeedCut™ 325" Führungsschiene

Außen Stahl und innen gewichtsparendes Aluminium – vollflächig miteinander verbunden, führt dies zusätzlich zu einer höheren Steifigkeit. Für die erheblich längere Lebensdauer der Umlenksterne sorgen verbesserte Materialien, Prozesse und geringere Toleranzen. Hier waren Experten aus der Lagerherstellung mit am Werk.

SpeedCut ™ 325" Sägekette

Höchstleistung direkt aus der Verpackung



SCHNELLER ✓

Höhere Geschwindigkeit,
weniger Kraftaufwand

Mit neugestalteter Schneiderform
und Schmalschnitt-Design

SCHÄRFER ✓

Scharf und einsatzbereit
– direkt aus der Verpackung

Dank neuem Schneider-Design
und Schleiftechnologie

EINFACHER ✓

Geometrie
der Rundfeile angepasst

Einfacher zu feilen, höhere Schnitthaltigkeit
und bessere Markierungen auf den Schneidern



**NEUES
DESIGN**

NEUES Schneider-Design

Höhere Schnittleistung,
besserer Spanauswurf*

Erhöhte Schnittgeschwindigkeit mit
der neuen Schnittflächenform*

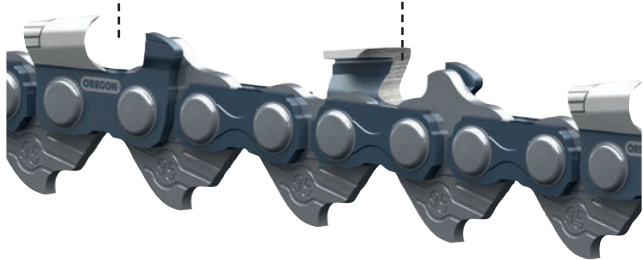

Verbesserte Schärfegeometrie

Gelaserte Feilwinkel und
Verschleißmarkierungen

Schneider und Zahnkehle spiegeln
die Form einer Präzisions-Rundfeile
wider

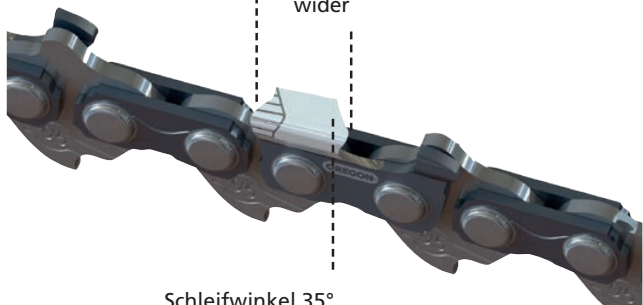

Schleifwinkel 35°

NEUE verbesserte Schmierung

Verlängert die Lebensdauer der
Sägekette und der Führungsschiene

Weniger Reibung erhöht die
Haltbarkeit der Sägekette

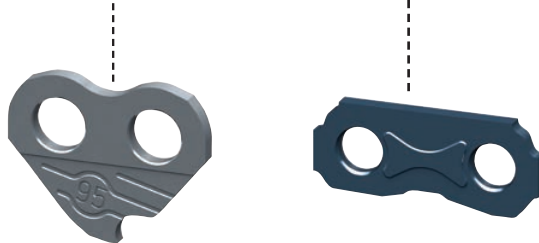

→ SpeedCut Sägeketten werden mit 4,8 mm Rundfeilen
(Best-Nr. XX9904) gefeilt

LubriTec™
DILING SYSTEM

*Im Vergleich mit der Oregon 95VPX Sägekette

SpeedCut 325" Führungsschiene

LEICHTER ✓

Besseres Handling,
weniger Kraftaufwand

Dank Aluminium statt Stahlkern

STÄRKER ✓

Hohe Festigkeit trotz
schmaler Form

Dank Klebetechnologie aus dem
Flugzeugbau

HALTBARER ✓

Längere Nutzungsdauer

Dank neu gestalteten Umlenksternen
und härteren Laufflächen



**NEUES
DESIGN**

NEU! Leichter* Aluminiumkern

NEU! UV-Lackierungsverfahren

Keine Farbe in der Führungsnut
Gleichbleibende Nutstärke über die gesamte Länge

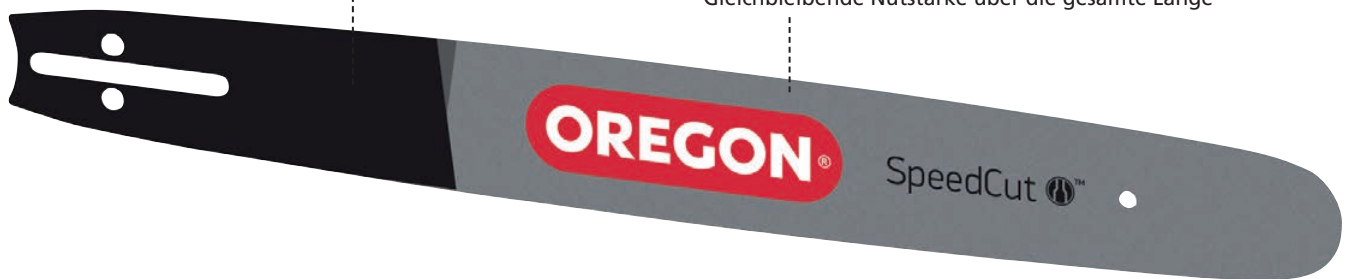

NEU! Verbesserte Schmierung

LubriTec™ bietet eine optimierte Ölverteilung an kritischen
Punkten des Schneidsystems um den Verschleiß zu minimieren

NEU! Längere Lebensdauer der Lauffläche*

Verbessertes Material und verbesserter Wärme-
behandlungsprozess für eine längere Haltbarkeit

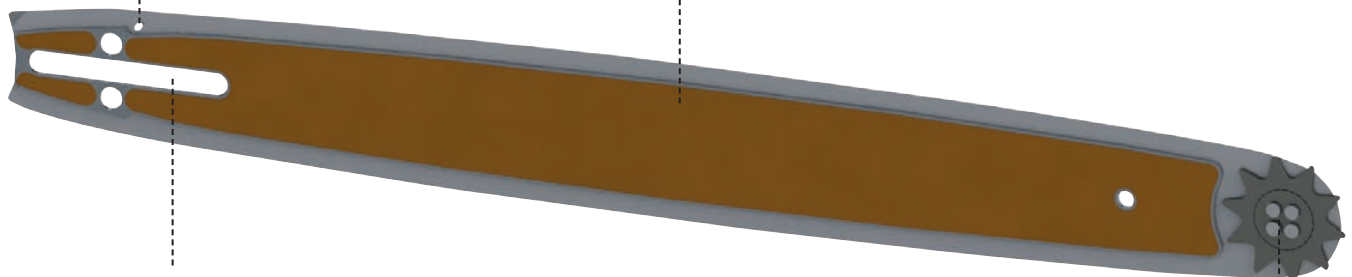

NEU! Stärker*

Klebeverfahren aus dem Flugzeugbau erhöht
die Festigkeit

NEU! Verbesserter Umlenkstern*

Wartungsfrei und langlebig dank der überarbeiteten
Lagertechnologie



*Im Vergleich zu Oregon Pro-Lite® Führungsschienen

OREGON

SpeedCut! 325" Teilung - 1.3 mm Nutbreite			
325" - 1.3	Husqvarna	36, 40, 41, 42, 45, 49, 50, 51, 55, 136, 141, 242, 246, 339, 340, 345, 346, 350, 351, 545, 550, 1400, 1600, EL16	
325" - 1.3	Makita	EA5000P, DCS430, DCS520, DCS4300i, DCS5200i	
325" - 1.3	Jonsered	2012, 2014, 2015, 2016, 2036, 2040, 2041, 2045, 2055	
325" - 1.3	Partner	360, 365, 400, 405, 410, 450, 460, 465, 495, 510, 540, 545, EL1450, EL1500, EL1650, P500	
325" - 1.3	Oleo Mac	938, 941	
325" - 1.3	Efco	138, 141	
		BEST-NR.	Preis in €
OREGON Ketten	micro-lite		bis 9 ab 10
33 cm - 56 Treibgl.	XX23TX56		15,12 13,30
38 cm - 64 Treibgl.	XX23TX64		17,28 15,21
40 cm - 66 Treibgl.	XX23TX66		17,83 15,68
45 cm - 72 Treibgl.	XX23TX72		19,44 17,11
50 cm - 78 Treibgl.	XX23TX78		21,06 18,54

OREGON

SpeedCut! 325" Teilung - 1.3 mm Nutbreite			
325" - 1.3	Husqvarna	36, 40, 41, 42, 45, 49, 50, 51, 55, 136, 141, 242, 246, 339, 340, 345, 346, 350, 351, 545, 550, 1400, 1600, EL16	
325" - 1.3	Makita	EA5000P, DCS430, DCS520, DCS4300i, DCS5200i	
325" - 1.3	Jonsered	2012, 2014, 2015, 2016, 2036, 2040, 2041, 2045, 2055	
325" - 1.3	Partner	360, 365, 400, 405, 410, 450, 460, 465, 495, 510, 540, 545, EL1450, EL1500, EL1650, P500	
325" - 1.3	Oleo Mac	938, 941	
325" - 1.3	Efco	138, 141	
Oregon Schienen	Typ	BEST-NR.	Preis in €
33 cm - 56 Treibgl.	SpeedCut	XX5502-13	28,25
	SpeedCut schmal*	XX5502-13S	28,25
38 cm - 64 Treibgl.	SpeedCut	XX5504-13	30,54
	SpeedCut schmal*	XX5504-13S	30,54
40 cm - 66 Treibgl.	SpeedCut	XX5505-13	32,07
	SpeedCut schmal*	XX5505-13S	32,07
45 cm - 72 Treibgl.	SpeedCut	XX5506-13	34,37
	SpeedCut schmal*	XX5506-13S	34,37
50 cm - 78 Treibgl.	SpeedCut schmal*	XX5508-13S	39,70

*speziell zum Ausasten geeignet

OREGON

SpeedCut! 325" Teilung - 1.3 mm Nutbreite			
325" - 1.3	Husqvarna	36, 40, 41, 42, 45, 49, 50, 51, 55, 136, 141, 242, 246, 339, 340, 345, 346, 350, 351, 545, 550, 1400, 1600, EL16	
325" - 1.3	Makita	EA5000P, DCS430, DCS520, DCS4300i, DCS5200i	
325" - 1.3	Jonsered	2012, 2014, 2015, 2016, 2036, 2040, 2041, 2045, 2055	
325" - 1.3	Partner	360, 365, 400, 405, 410, 450, 460, 465, 495, 510, 540, 545, EL1450, EL1500, EL1650, P500	
325" - 1.3	Oleo Mac	938, 941	
325" - 1.3	Efco	138, 141	
Oregon 1+4 Satz	Typ	BEST-NR.	Preis in €
33 cm - 56 Treibgl.	SpeedCut-Satz schmal*	XX8502-SCS	81,47
38 cm - 64 Treibgl.	SpeedCut-Satz	XX8504-SC	91,37
	SpeedCut-Satz schmal*	XX8504-SCS	91,37
40 cm - 66 Treibgl.	SpeedCut-Satz	XX8509-SC	94,81
	SpeedCut-Satz schmal*	XX8509-SCS	94,81
45 cm - 72 Treibgl.	SpeedCut-Satz	XX8506-SC	102,82
	SpeedCut-Satz schmal*	XX8506-SCS	102,82
50 cm - 78 Treibgl.	SpeedCut-Satz schmal*	XX8507-SCS	113,86

*speziell zum Ausasten geeignet

OREGON

SpeedCut! 325" Teilung - 1.3 mm Nutbreite			
325" - 1.3	Stihl	024, 026, 028, 240, 260, 261, 270, 271, 280	
Oregon 1+4 Satz	Typ	BEST-NR.	Preis in €
32 cm - 56 Treibgl.	SpeedCut-Satz	XX8003-SC	81,47
37 cm - 62 Treibgl.	SpeedCut-Satz	XX8001-SC	89,46
40 cm - 67 Treibgl.	SpeedCut-Satz	XX8002-SC	95,76
45 cm - 74 Treibgl.	SpeedCut-Satz	XX8004-SC	104,72

OREGON

SpeedCut! 325" Teilung - 1.3 mm Nutbreite			
<i>Hier benötigen Sie das passende Kettenrad mit 325" Teilung (BEST-NR.: XX100961X)</i>			
325" - 1.3	Stihl	021, 023, 025, 201, 210, 230, 250, 251	
Oregon 1+4 Satz	Typ	BEST-NR.	Preis in €
37 cm - 63 Treibgl.	SpeedCut-Satz	XX8001-10SC	91,95
45 cm - 68 Treibgl.	SpeedCut-Satz	XX8002-10SC	99,01

→ Für viele andere Sägemodelle ist ebenfalls eine Umrüstung auf SpeedCut möglich – bitte setzen Sie sich hierzu mit uns in Verbindung.

SIE WOLLEN MEHR ERFAHREN?

RUFEN SIE UNS AN: 0711.300 33-200

10ER - PREISE

AUCH BEI GEMISCHTER ABNAHME

MOTORSÄGENZUBEHÖR

LÄNGSSCHNITTKETTEN UND SCHIENEN



Die Längsschnittkette

Die Längsschnittkette ist eine **Spezial-Kette** für mobile Sägewerke und alle Einsätze, bei denen längs und nicht quer zur Holzfaser geschnitten wird.

Die Längsschnittkette hat einen speziell geschliffenen Halbmeißelzahn. Sie ist in den Teilungen 3/8" hobby, 3/8" und auf Anfrage in 404" erhältlich.

Die Führungsschienen mit der jeweils passenden Nutbreite stehen in der Tabelle direkt unter den Ketten.

OREGON

3/8" hobby Teilung - 1.3 mm Nutbreite			
3/8" - 1.3	Stihl	024, 026, 029, 031, 032, 034, 036, 038, 039, 041, 042, 044, 045, 046, 048, 056, 064, 066, 240, 260, 270, 280, 290, 310, 341, 360, 361, 390, 440, 441, 460, 650, 660, E15, E20, MSE220, MSE250	
		BEST-NR.	Preis in €
	Längsschnittketten	micro	bis 9 ab 10
40 cm - 60 Treibgl.		XX63RD60	19,77 17,40
50 cm - 72 Treibgl.		XX63RD72	23,72 20,87
63 cm - 84 Treibgl.		XX63RD84	27,67 24,35
	Oregon Schienen	Typ	BEST-NR. Preis in €
40 cm - 60 Treibgl.		VersaCut	XX5022-8 32,07
50 cm - 72 Treibgl.		Pro-Lite	XX5024-8 39,70
63 cm - 84 Treibgl.		Power Match	XX5025-8 66,12

→ Die 10er-Preise erhalten Sie auch bei gemischter Abnahme!



3/8" Teilung - 1.6 mm Nutbreite	
3/8" - 1.6 Stihl	029, 031, 032, 034, 036, 038, 039, 041, 042, 044, 045, 046, 048, 056, 064, 066, 290, 291, 310, 311, 341, 360, 361, 362, 390, 391, 440, 441, 460, 650, 660, E15, E20, MSE220, MSE250

Längsschnittketten	BEST-NR.	Preis in €	
		bis 9	ab 10
40 cm - 60 Treibgl.	micro XX75RD60	21,44	18,87
45 cm - 66 Treibgl.	XX75RD66	23,59	20,75
50 cm - 72 Treibgl.	XX75RD72	25,74	22,65
63 cm - 84 Treibgl.	XX75RD84	30,02	26,42
75 cm - 98 Treibgl.	XX75RD98	35,02	30,82
90 cm - 114 Treibgl.	XX75RD114	40,75	35,85

KOX Schienen	Typ	BEST-NR.	Preis in €
40 cm - 60 Treibgl.	Tri-Star	XX5022-7	25,81
	Forest-Star	XX5022-9	44,34
45 cm - 66 Treibgl.	Tri-Star	XX5023-7	27,68
	Forest-Star	XX5023-9	46,67
50 cm - 72 Treibgl.	Tri-Star	XX5024-7	31,96
	Forest-Star	XX5024-9	49,00
63 cm - 84 Treibgl.	Forest-Star	XX5025-9	54,82
75 cm - 98 Treibgl.	Forest-Star	XX5026-9	62,96
90 cm - 114 Treibgl.	Forest-Star	XX5027-9	68,78

Oregon Schienen	Typ	BEST-NR.	Preis in €
40 cm - 60 Treibgl.	VersaCut	XX5022-1	32,07
	Power Match	XX5022	53,48
	Stellit	XX5022-4	62,84
45 cm - 66 Treibgl.	VersaCut	XX5023-2	34,37
	Power Match	XX5023-1	56,28
	Stellit	XX5023-4	64,91
50 cm - 72 Treibgl.	VersaCut	XX5024-4	39,70
	Power Match	XX5024	59,10
	Stellit	XX5024-1	68,66
63 cm - 84 Treibgl.	Power Match	XX5025-3	66,12
	Stellit	XX5025-2	76,54
75 cm - 98 Treibgl.	Power Match	XX5026-3	75,93
90 cm - 114 Treibgl.	Power Match	XX5027-3	82,94



3/8" Teilung - 1.5 mm Nutbreite	
3/8" - 1.5 Husqvarna	50, 55, 154, 254, 257, 262, 340, 345, 346, 350, 351, 353, 355, 357, 359, 362, 455 Rancher, 460, 550, 560
3/8" - 1.5 Dolmar	110, 111, 112, 113, 114, 115, PS460, PS500, PS5000, PS5105
3/8" - 1.5 Makita	EA5000P, DCS430, DCS431, DCS520, DCS5200i
3/8" - 1.5 Solo	656
3/8" - 1.5 Jonsered	2063, 2159, 2163
3/8" - 1.5 Oleo Mac	956, 962, 965HD

Längsschnittketten	BEST-NR.	Preis in €	
		bis 9	ab 10
38 cm - 56 Treibgl.	micro XX73RD56	20,02	17,61
40 cm - 60 Treibgl.	XX73RD60	21,44	18,87
43 cm - 64 Treibgl.	XX73RD64	22,87	20,12
45 cm - 68 Treibgl.	XX73RD68	24,30	21,38
50 cm - 72 Treibgl.	XX73RD72	25,74	22,65
63 cm - 84 Treibgl.	XX73RD84	30,02	26,42

KOX Schienen	Typ	BEST-NR.	Preis in €
38 cm - 56 Treibgl.	Tri-Star	XX5101-7	24,57
40 cm - 60 Treibgl.	Tri-Star	XX5104-7	25,81
43 cm - 64 Treibgl.	Tri-Star	XX5102-7	27,68
45 cm - 68 Treibgl.	Tri-Star	XX5105-7	27,68
50 cm - 72 Treibgl.	Tri-Star	XX5103-7	31,96

Oregon Schienen	Typ	BEST-NR.	Preis in €
38 cm - 56 Treibgl.	VersaCut	XX5101-1	30,54
40 cm - 60 Treibgl.	VersaCut	XX5104-1	32,07
43 cm - 64 Treibgl.	VersaCut	XX5102-1	34,37
45 cm - 68 Treibgl.	VersaCut	XX5105-1	34,37
50 cm - 72 Treibgl.	VersaCut	XX5103-2	39,70
	Power Match	XX5103-3	59,10
63 cm - 84 Treibgl.	Power Match	XX5106	66,12



3/8" Teilung - 1.5 mm Nutbreite	
3/8" - 1.5 Husqvarna	61, 65, 66, 77, 162, 163, 181, 263, 266, 268, 272, 281, 285, 288, 298, 365, 371, 372, 380, 385, 390, 394, 395, 480, 562, 570, 575, 576, 3120
3/8" - 1.5 Dolmar	PS6400, PS7300, PS7900, PS7310, PS7910
3/8" - 1.5 Makita	DCS6400, DCS6401, DCS7300, DCS7301, DCS7900, DCS7901
3/8" - 1.5 Solo	662, 665, 667, 670, 675, 680, 681, 690, 694
3/8" - 1.5 Jonsered	625, 630, 670, 2065, 2071, 2077, 2083, 2094, 2095, 2165, 2171, 2183, 2186
3/8" - 1.5 Partner	55, 65, 70, 85, 650, 660, 710, 7000, P7700, R16, R17, R18, R19, R20, R21, R22, R40, R417, R418, R420, R421, R422, R435, R440, R522, R523
3/8" - 1.5 Shindaiwa	550, 575, 577, 680, 695, 757, YB801, YB901, YB1091

Längsschnittketten	BEST-NR.	Preis in €	
		bis 9	ab 10
38 cm - 56 Treibgl.	micro XX73RD56	20,02	17,61
40 cm - 60 Treibgl.	XX73RD60	21,44	18,87
43 cm - 64 Treibgl.	XX73RD64	22,87	20,12
45 cm - 68 Treibgl.	XX73RD68	24,30	21,38
50 cm - 72 Treibgl.	XX73RD72	25,74	22,65
55 cm - 76 Treibgl.	XX73RD76	27,17	23,91
63 cm - 84 Treibgl.	XX73RD84	30,02	26,42
65 cm - 89 Treibgl.	XX73RD89	31,81	27,99
70 cm - 92 Treibgl.	XX73RD92	32,88	28,93
75 cm - 102 Treibgl.	XX73RD102	36,46	32,08

KOX Schienen	Typ	BEST-NR.	Preis in €
38 cm - 56 Treibgl.	Tri-Star	XX5522-7	24,57
40 cm - 60 Treibgl.	Tri-Star	XX5523-7	25,81
43 cm - 64 Treibgl.	Tri-Star	XX5524-7	26,72
45 cm - 68 Treibgl.	Tri-Star	XX5525-7	27,68
	Forest-Star	XX5525-9	46,67
50 cm - 72 Treibgl.	Tri-Star	XX5526-7	31,96
	Forest-Star	XX5526-9	49,00
55 cm - 76 Treibgl.	Forest-Star	XX5527-9	51,32
63 cm - 84 Treibgl.	Forest-Star	XX5528-9	55,99

Oregon Schienen	Typ	BEST-NR.	Preis in €
38 cm - 56 Treibgl.	VersaCut	XX5522-1	30,54
	Power Match	XX5522	52,07
40 cm - 60 Treibgl.	VersaCut	XX5523-1	32,07
	Power Match	XX5523	53,48
43 cm - 64 Treibgl.	Power Match	XX5524	54,87
45 cm - 68 Treibgl.	VersaCut	XX5525-1	34,37
	Power Match	XX5525	56,28
50 cm - 72 Treibgl.	VersaCut	XX5526-1	39,70
	Power Match	XX5526	59,10
55 cm - 76 Treibgl.	Power Match	XX5527	61,89
63 cm - 84 Treibgl.	Power Match	XX5528	67,51
	Stellit	XX5528-2	77,16
65 cm - 89 Treibgl.	Power Match	XX5530	68,92
70 cm - 92 Treibgl.	Power Match	XX5531	73,33
75 cm - 102 Treibgl.	Power Match	XX5532	75,93

→ Die 10er-Preise erhalten Sie auch bei gemischter Abnahme!

The Oregon logo consists of the word "OREGON" in white, uppercase, sans-serif font, enclosed within a red rounded rectangular border.

Carving Schienen – Ideal für das Schnitzen mit der Motorsäge

OREGON® Carving-Schienen sind ideal für das Schnitzen mit der Motorsäge, denn der sehr kleine Radius ihrer Schwertschneidspitze ermöglicht ein besonders feines Arbeiten. Gleichzeitig hält die Schienenspitze mit Stellitepanzerung den extremen Belastungen stand. Sowohl 3/8" hobby, als auch 1/4" Ketten können darauf laufen, da sie nicht über einen Stern umgelenkt werden.

WICHTIG: Verwenden Sie das jeweils passende Kettenrad. Die Schienen werden aus einem Stück hergestellt.

Der Universal-Anschluss passt auf fast alle gängigen Motorsägen. Bolzenstärke (Langloch) 8,5 mm, Schienenspitze Ø ca. 17 mm.

OREGON

Carving-Ausstattung für Motorsägen mit Standardausführung 3/8" mini				
Stihl	017, 018, 019T, 170, 171, 180, 181, 190, 192			
OREGON CARVING SCHIENE	Typ	BEST-NR.		
30 cm - 47 Treibgl.	Carving	XX5993-6	84,10	
KOX SÄGEKETTE	Teilung	BEST-NR.	bis 9	ab 10
30 cm - 47 Treibgl.	3/8" hobby	XX63KH47	10,46	9,21

Für 3/8" mini kein Kettenradwechsel nötig!

Umbau auf 1/4"				
OREGON SÄGEKETTE	Teilung	BEST-NR.	bis 9	ab 10
30 cm - 68 Treibgl.	1/4"	XX130M68	19,33	17,01

Für Umbau auf 1/4" Kettenradwechsel nötig!
Auf www.kox.eu finden Sie dazu einen praktischen Tipp vom Profi!

OREGON

Carving-Ausstattung für Motorsägen mit Standardausführung 3/8" hobby				
Stihl	009, 010, 011, 012, 015, 018, 020, 020T, 021, 023, 025, 200, 201, 210, 211, 230, 241, 250, E10, E14, E140, E160, E180, E200			
OREGON CARVING SCHIENE	Typ	BEST-NR.		
30 cm - 47 Treibgl.	Carving	XX5993-6	84,10	
KOX SÄGEKETTE	Teilung	BEST-NR.	bis 9	ab 10
30 cm - 47 Treibgl.	3/8" hobby	XX63KH47	10,46	9,21

Für 3/8" hobby kein Kettenradwechsel nötig!

Umbau auf 1/4"				
OREGON SÄGEKETTE	Teilung	BEST-NR.	bis 9	ab 10
30 cm - 68 Treibgl.	1/4"	XX130M68	19,33	17,01

Für Umbau auf 1/4" Kettenräder auf Anfrage erhältlich!

OREGON

Carvingausstattung für Motorsägen mit Standardausführung 3/8" hobby				
Husqvarna	240E, 334, 335, 338, E317, E321, T425, T540			
OREGON CARVING SCHIENE	Typ	BEST-NR.		
30 cm - 47 Treibgl.	Carving	XX5993-6	84,10	
KOX SÄGEKETTE	Teilung	BEST-NR.	bis 9	ab 10
30 cm - 47 Treibgl.	3/8" hobby	XX63KH47	10,46	9,21

Für 3/8" hobby kein Kettenradwechsel nötig!

Umbau auf 1/4"				
OREGON SÄGEKETTE	Teilung	BEST-NR.	bis 9	ab 10
30 cm - 68 Treibgl.	1/4"	XX130M68	19,33	17,01

Für Umbau auf 1/4" Kettenräder auf Anfrage erhältlich!

→ Dies ist eine kleine Auswahl an Sägemodellen, die Sie für das Schnitzen verwenden können. Weitere Informationen und Umbaumöglichkeiten finden Sie auf www.kox.eu

Unsere Bestell-Hotline: 0711. 300 33-200

Profi
TIPP

So rüsten Sie Ihre Motorsäge auf Carving Schneidgarnturen um!

Den Tipp vom Profi und praktische Anleitungen für Ihre erste Carving Skulptur finden Sie auf www.kox.eu/de/Carving

Kettenräder



Es gibt 2 verschiedene Kettenrad-Typen



Sternrad

Das Sternrad ist ein einteiliges Antriebssystem. Es vereint den Kettenantrieb und die Kupplungstrommel in einer Komponente.

Bei Verschleiß wird es komplett ersetzt. Sternräder sind sehr robust und einfach in der Anwendung.

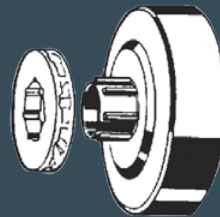

Ringrad

Das Ringrad ist ein zweiteiliges Antriebssystem und die beste Lösung für die meisten Sägen. Der Ring sitzt frei beweglich auf der Welle und optimiert die Ausrichtung von Kette und Schiene.

Vorteil: ein ruhigerer Kettenlauf. Bei Verschleiß wird einfach nur der Antriebsring ausgetauscht. Dieses System ist langfristig günstiger, da nur der Ring ersetzt werden muss und nicht die komplette Kupplungstrommel.



Profi TIPP

Das Antriebsrad ist ein wichtiger Teil Ihrer Schneidgarnitur und sollte regelmäßig erneuert werden.

Nach 2 bis maximal 4 Ketten ist Ihr Sternrad oder Ihr Antriebsring verschlissen.

WECHSELN SIE IHR KETTENRAD IN 10 MINUTEN
Die genaue Anleitung finden Sie auf www.kox.eu/de/kox-schneidwerkzeug

Ersatzringe

→ Bitte legen Sie Ihren Original-Ersatzring auf die Abbildung der Nabe



1:1 Abbildung

Standard OREGON und Stihl

Teilung	Ersatzring	Zähne
325"	XX13624	9
3/8"	XX68210	7
3/8"	XX22273	8
404"	XX22270	7



1:1 Abbildung

OREGON klein

Teilung	Ersatzring	Zähne
325"	XX11892	7
325"	XX11891	8
3/8"	XX18720	7
1/4"	XX11000	9



1:1 Abbildung

Stihl klein

Teilung	Ersatzring	Zähne
325"	XX10000	7
3/8"	XX10001	7



Wechseln Sie in 10 Minuten Ihr Kettenrad
Schritt für Schritt – ganz einfach mit unserer Online-Anleitung!

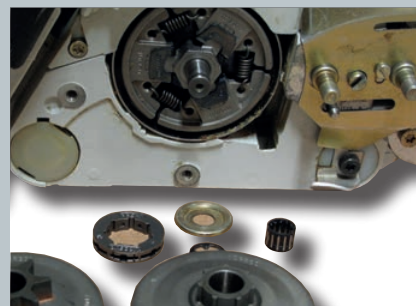
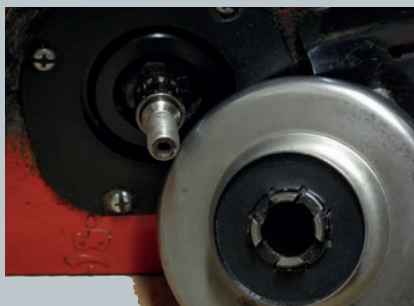



12,50 €



14,90 €



5,50 €



StiHL 3/8" mini	Sternrad	Ringrad	Ersatzring	Zähne	Nadellager / enthalten
017, 018, 170, 180	XX100962X			6	37325 nein
StiHL 3/8" hobby	Sternrad	Ringrad	Ersatzring	Zähne	Nadellager / enthalten
009, 010, 011, 012, 020, 020T, 200, 200T	XX28016X			6	37511 nein
018, 021, 023, 025, 201, 210, 211, 230, 231, 241, 250, 251	XX100962X			6	37325 nein
StiHL 325" ältere Modelle	Sternrad	Ringrad	Ersatzring	Zähne	Nadellager / enthalten
024, 026, 240	XX38076X	XX32457X	XX11892	7	37325 nein
StiHL 325"	Sternrad	Ringrad	Ersatzring	Zähne	Nadellager / enthalten
028		XX30384X ²	XX11892	7	37517 nein
251	XX106657X	XX100961X	XX11892	7	37325 nein
260, 261, 270, 271, 280	XX100876X	XX100791X ¹	XX11892 ¹	7	37325 nein
StiHL 3/8"	Sternrad	Ringrad	Ersatzring	Zähne	Nadellager / enthalten
029, 034, 036AV, 039, 290, 310, 311, 390, 391	XX38145X	XX34162X	XX18720 ³	7	37325 nein
030, 031, 032, 041	XX32060X	XX18200X	XX68210	7	31153 nein
036QS, 044, 046, 341, 361, 362, 440, 441, 460	XX38471X	XX38470X	XX68210	7	37504 nein
038	XX32061X	XX509604X	XX68210	7	37514 nein
042, 048	XX32064X			7	37514 nein
045, 056	XX32063X			7	25518 nein
064, 066, 650, 660		XX35464X	XX68210	7	37504 nein
291		XX100791A7	XX18720	7	37325 nein
StiHL 404"	Sternrad	Ringrad	Ersatzring	Zähne	Nadellager / enthalten
08S, S10		XX10625X	XX22270	7	37431 nein
050, 051, 075, 076		XX22262X	XX22270	7	37495 nein
070	XX32669X	XX10612XB	XX22270	7	37825 nein

1 **Achtung:** Bei neueren Modellen mit einstellbarem Ölpumpenantrieb ist eine Kerbe in der Kupplungstrommel

2 Passt nur auf Maschinen ab Nr. 5561641

3 Ersatzring passt nicht auf Original StiHL-Ringrad. Vergleichen Sie Ihr Original mit der Abbildung auf Seite 39

Husqvarna 325" ältere Modelle	Sternrad	Ringrad	Ersatzring	Zähne	Nadellager / enthalten
42, 133, 234, 238, 242		XX29105	XX11892	7	105561 ja
Husqvarna 325"	Sternrad	Ringrad	Ersatzring	Zähne	Nadellager / enthalten
36, 41, 405	XX41725X	XX41726X	XX11892	7	37325 nein
39, 44, 140, 240, 444		XX19117	XX11892	7	105761 ja
40, 45	XX106658X	XX35641X	XX11892	7	11893 nein
42, 242, 246		XX40068	XX11892	7	105761 ja
50, 51, 55, 154	XX38071X	XX29175X	XX11892	8 / 7 / 7	11893 nein
136, 141	XX106656X			7	37325 nein
254, 257, 262		XX100758X	XX11892	7	11893 nein
340, 345, 346, 350, 351, 353, 357, 359, 550	XX108308X	XX108215X ⁵	XX11892	7	11893 nein
455 Rancher, 460	XX513471	XX513472	XX11892	7	
Husqvarna 3/8" ältere Modelle	Sternrad	Ringrad	Ersatzring	Zähne	Nadellager / enthalten
50, 55, 154, 254, 257, 262		XX36868X	XX68210	7	11893 nein
Husqvarna 3/8"	Sternrad	Ringrad	Ersatzring	Zähne	Nadellager / enthalten
61, 162, 258, 266, 268, 272	XX32057	XX26831	XX68210	7	11999 ja
65, 77, 160, 163, 260, 263, 280, 380, 480	XX32058	XX22209	XX68210	7	12733 ja
181, 185, 281, 285, 288, 298, 394, 395	XX32059X	XX28094X	XX68210	7	21276 nein
254, 257, 262		XX100757 ⁴	XX68210	7	11893 ja
340, 345, 346, 350, 351, 355, 357, 359, 550		XX108565X ⁵	XX68210	7	11893 nein
362, 365, 371, 372		XX105772X	XX68210	7	37501 nein
385		XX111590X	XX68210	7	37501 nein
455 Rancher, 460		XX513470	XX18720	7	
575, 576		XX106593X	XX68210	7	37501 nein

4 **Achtung:** Bei neueren Modellen mit einstellbarem Ölpumpenantrieb befindet sich ein Mitnehmer auf der Nabe

5 Bitte vergleichen Sie die Nabe mit der Abbildung auf Seite 39

Unsere Bestell-Hotline: 0711. 300 33-200

ALLE PREISE IN EURO INKL. 19% MWST.

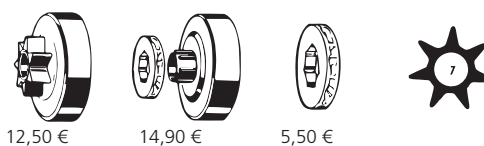

	Sternrad	Ringrad	Ersatzring	Zähne	Nadellager / enthalten
Husqvarna 3/8" hobby					
240E	XX28004			6	35184 ja
335XPT	XX522963			6	
Mc Culloch 3/8" hobby					
35, 40, 365, 500, 3200, MAC 110, MAC 130, MAC 140, Mini Mac, Mini Mac 25, Mini Mac 30, PM 310, PM 320, PM 330, PM 340, PM 364, PM 384, PM 394, PM 480, PM 484, PM 494, PM 510, Titan, Titan 7, Titan 35/40	XX29888			6	21940 ja
Partner 3/8" hobby					
351	XX106114			6	37325 ja
Partner 325"					
365, 405, 465	XX41725X	XX41726X	XX11892	7	37325 nein
400, 500, 510, 540, 545, P48, P49, P500, P5000, P5500	XX38071X	XX29175X	XX11892	8 / 7 / 7	11893 nein
410, 460	XX106658X	XX35641X	XX11892	7	11893 nein
Jonsered 325"					
450, 455, 510, 520, 525, 535, 2051, 2054, 2055			XX11892	7	37501 nein
2036, 2040, 2041	XX41725X	XX41726X	XX11892	7	37325 nein
2045, 2050, 2063	XX106658X	XX35641X	XX11892	7	11893 nein
Jonsered 3/8"					
625, 630, 670	XX32057	XX26831	XX68210	7	11999 ja
2065, 2071		XX106593X	XX68210	7	37501 nein
Dolmar 3/8" hobby					
33, 330, 341, 342, 344, 400, 401	XX112135			6	
100, 102	XX29888			6	21940 ja
101	XX28004			6	35184 ja
104	XX28006			6	28031 ja
PS34, PS35	XX112130			6	
PS35-C	auf Anfrage				
Dolmar 3/8"					
109, 110, 111, 115i alt		XX38824X	XX18720	7	31153 nein
112, 113, 114, 116, 117, 118, 119, 120	XX38075X	XX27189X	XX68210	7	16204 nein
115i neu, 115 Hi Neu			XX18720	7	
122, 123, 133, 143			XX22273	8	
PS6000, PS6100, PS6100H, PS6800			XX68210	7	
PS9000, PS9010			XX68210	7	
PS460, PS 500-C	auf Anfrage				
PS5105C, PS6100, PS6100H		auf Anfrage			
PS7910		auf Anfrage			
Dolmar 325"					
110, 115i alt		XX32162X	XX11891	8	31153 nein
115i neu			XX11892	7	
PS420 SC, PS460, PS500C	auf Anfrage				
PS5105C, PS6100, PS6100H		auf Anfrage			
PS7910		auf Anfrage			
Oleo Mac 3/8"					
956, 962		XX100757	XX68210	7	11893 ja
Oleo Mac 325"					
956, 962		XX100758X	XX11892	7	11893 nein
Makita 3/8" hobby					
33, 340, 341, 342, 344, 401, DCS400	XX112130			6	
DCS34	XX28004			6	35184 ja
Makita 325"					
DCS430, DCS2501, DCS4300		XX32162X	XX11891	8	31153 nein
Makita 3/8"					
DCS5200i		XX38824X	XX18720	7	31153 nein
DCS6000i, DCS6800i			XX68210	7	
DCS9010			XX68210	7	

Unsere Bestell-Hotline: 0711. 300 33-200

ALLE PREISE IN EURO INKL. 19% MWST.

Kopfschutz-Kombi G3000

Mehr Informationen
auf Seite 125



Absperrplanen etc.

Mehr Informationen
auf Seite 60/61



Fällheber

Mehr Informationen
auf Seite 78



EXTREME LEISTUNG VERDIENT EINE BESONDERE AUSRÜSTUNG

Waldarbeit ist – wie Extremsport – mit höchster Konzentration und körperlicher Anstrengung verbunden. Deshalb arbeiten wir mit bereits bewährten, aber auch immer wieder neuen Produkten daran, Ihnen die Arbeit im Forst zu erleichtern. Wir möchten Sie durch neue ausgewählte Angebote dabei unterstützen, Ihre Kräfte gut einteilen zu können.

Bitte achten Sie immer auf eine gute Verteilung des Gewichts der Motorsäge, Werkzeuge und Schutzausrüstung, die Sie ständig bei sich tragen. Vermeiden Sie einseitige Belastungen. Auch die Muskulatur und Gelenke werden bei der Arbeit stark beansprucht. Umso wichtiger ist es, mit dem richtigen Forstwerkzeug rücken-schonend zu arbeiten.

Wir fühlen uns der sicheren Arbeit im Wald verpflichtet – auf die KOX Werkzeuge in Profi-Qualität können Sie sich verlassen.

UNSERE NEUHEITEN



OCHSENKOPF
BY GEDORE

Universal Forstaxt OX 620 H

Unentbehrlich bei der Wald- und Gartenarbeit mit Stielbefestigung
Informationen finden Sie auf Seite 65.

nur **74,90 €**



NEU

Ochsenkopf Alu-Wendehaken OX 59

Optimal zum Wenden von Stammteilen und ganzen Baumstämmen.
Informationen finden Sie auf Seite 79.

nur **198,99 €**



NEU



Feilbock

Mehr Informationen
auf Seite 50

Profi
TIPP

SCHÄRFEN LEICHT GEMACHT
Schärfanleitung für die verschiedenen Teilmengen
auf www.kox.eu/de/tipp-schaerfen

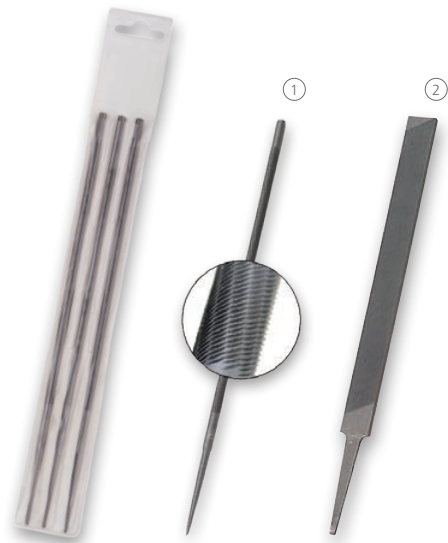

→ Alle Rundfeilen NUR IM 3ER-PACK erhältlich!

① Rundfeile

Qualitätsfertigung aus der Schweiz vom führenden Hersteller!
200 mm, für alle gängigen Kettenteilungen.

- Mit Doppel-Spiraltrieb für schnelles, glattes Schärfen Ihrer Sägekette
- Sanftes Schärfen ohne Grate

Durchmesser:

3,6 mm für 1/4"

3er-Pack

BEST-NR. **XX9901**

3,50 €

4,0 mm für 3/8" hobby

3er-Pack

BEST-NR. **XX9902**

3,50 €

4,5 mm

3er-Pack

BEST-NR. **XX9903**

3,50 €

4,8 mm für 3/25"

3er-Pack

BEST-NR. **XX9904**

3,50 €

5,2 mm für 3/8"

3er-Pack

BEST-NR. **XX9906**

3,50 €

5,5 mm für 3/8" und 404"

3er-Pack

BEST-NR. **XX9905**

3,50 €

② Flachfeile

150 mm, für Tiefenbegrenzer

1 Stück

BEST-NR. **XX9910**

2,37 €

OREGON



Schärfsatz in praktischer Rolltasche

Immer alles Wichtige dabei. In gut sichtbarer roter Farbe! Inhalt: Feilenhalter mit Griff und Rundfeile, Flachfeile mit Griff, Schwertnutreiniger, Tiefenbegrenzerlehre und Multifunktionslehre. Rolltasche mit Gürtelschlaufe.

4,0 mm	BEST-NR. XX9525-4.0	15,24 €
4,5 mm	BEST-NR. XX9525-4.5	15,24 €
4,8 mm	BEST-NR. XX9525-4.8	15,24 €
5,5 mm	BEST-NR. XX9525-5.5	15,24 €



Ein praktisches Anwendungsvideo zu diesem Produkt finden Sie auf www.kox.eu oder direkt auf Youtube/KOXPartnerimForst.



1 Schienenrichter

Zum schnellen und einfachen Warten Ihrer Führungsschiene. Begradigt abgefahrte Laufflächen und eignet sich zum Entgraten. Inklusive feiner Flachfeile.

	BEST-NR. XX9920	19,90 €
Flachfeile fein	BEST-NR. XX9920-1	7,10 €
Flachfeile grob	BEST-NR. XX9920-2	7,10 €

2 Schärfgitter

Zur Kontrolle des Kettenschärfwinkels während des Schärfens, mit Magneten zum Fixieren an der Führungsschiene.

Feilwinkel 25° u. 30°

BEST-NR. **XX9514** **3,25 €**

Feilwinkel 30° u. 35°

BEST-NR. **XX9514-1** **3,25 €**



1 Feilenhalter

Winkelangaben auf der Lehre erleichtern das exakte Schärfen. Optimale Positionierung der Feile. Inklusive Rundfeile und Feilengriff aus Holz.

4,0 mm für 3/8" hobby

BEST-NR. **XX9501-4.0** **8,41 €**

4,5 mm für 3/8" hobby-mini

BEST-NR. **XX9501-4.5** **8,41 €**

4,8 mm für 325"

BEST-NR. **XX9501-4.8** **8,41 €**

5,5 mm für 3/8" und 404"

BEST-NR. **XX9501-5.5** **8,41 €**

2 Schwertnutreiniger

Aus Metall, passend für sämtliche Nutbreiten. Stärke ca. 1 mm.

BEST-NR. **XX9510** **1,32 €**

3 Tiefenbegrenzerlehre

Praktisches Hilfsmittel zum Herabsetzen des Tiefenbegrenzers, geeignet für alle Ketten in 3/8" und 325" Teilung (Tiefenbegrenzerabstand 0,65 mm).

BEST-NR. **XX9508-1** **2,68 €**



1 Feilengriff Plastik

Mit schraubbarer Klemmung der Feile, 25° und 30° Schärfwinkel. Sechskant zum Montieren und Aufbewahren einer Zündkerze im Inneren des Griffes verborgen.

BEST-NR. **XX9504-2** **2,12 €**

2 Feilengriff aus Plastik

Mit Kontrollwinkel.

BEST-NR. **XX9504** **1,06 €**

3 Feilengriff Holz

Ergonomisch geformt.

BEST-NR. **XX9504-1** **1,32 €**

Unsere Bestell-Hotline: 0711. 300 33-200

ALLE PREISE IN EURO INKL. 19% MWST.

Elektrisches Schärfergerät Jolly mit hydraulischer Klemmung der Kette

OREGON®

200 Watt Motor

stark, lauffähig

Inklusive langer Anschlagkralle

deshalb auch für 3/4" Harvester
Ketten geeignet

Zylinder Abdeckung

für längere Haltbarkeit

Treibgliedstärken-Voreinstellung

auch zur Wandmontage geeignet

Verschiebbare Klemmvorrichtung

zur Zentrierung und für 10°
Aufwärts-Schliff

Elektrisches Schärfergerät Jolly 620-230 Leistungsstarke 200 Watt für den besten Schliff Ihrer Sägeketten

Einfach den Schleifkopf absenken und das hydraulische Spannsystem sorgt dafür, dass die Kette automatisch festgespannt wird. Einstellbare Schärfe- und Dachschnidewinkel sowie stufenlos verstellbare Zentralspannvorrichtung. Integrierte Lampe ermöglicht ein sehr präzises Arbeiten. Inklusive 3 Schleifscheiben (3,2 mm, 4,7 mm, 6,0 mm) Abziehstein und Abziehlehre.

BEST-NR. XX9529

339,00 €

Profi
TIPP

SCHÄRFEN LEICHT GEMACHT
Schärfanleitung für die verschiedenen Teilungen
auf www.kox.eu/del/tipp-schaerfen

Unsere Bestell-Hotline: 0711. 300 33-200



Ersatz-Anschlagkralle

Kurz (5cm)

BEST-NR. XX9507-2

3,44 €

Lang (6cm)

BEST-NR. XX9527-2

4,26 €

Rückholfeder für hydraulisches Jolly

OREGON Nr. 620-230

BEST-NR. XX9527-3

7,33 €

Rückholfeder

OREGON Nr. 32653A oder 106540

BEST-NR. XX9507-3

4,44 €

ALLE PREISE IN EURO INKL. 19% MWST.

Elektrisches Schärfergerät Jolly

mit 10° beidseitig kippbarer Klemmvorrichtung

OREGON®

**Motor**

stark und
laufruhig

Eingebautes Licht

für gute Sicht
beim Schleifen

Verstellbare Anschlagkralle**Selbstzentrierende Klemmung**

für gleichmäßige Ergebnisse

**Klemmvorrichtung
für Aufwärtsschliff**

um 10° beidseitig
kippar

**Verschiebbare
Klemmeinrichtung**

zur Zentrierung unter
der Schleifscheibe

Elektrisches Schärfergerät Jolly 520-230

Leistungsstarke 200 Watt in professioneller Werkstatt-Ausführung

Für das optimale Schärfen Ihrer Sägeketten lässt sich die Schleifscheibe mit einstellbarem Schärf- und Dachschneidewinkel manuell zentrieren, die selbstzentrierte Klemmung gewährleistet gleichmäßige Ergebnisse. Mit verstellbarer Anschlagkralle, integrierter Lampe und inklusive 3 Schleifscheiben (3,2 mm, 4,7 mm, 6,0 mm) sowie Abziehstein und Abziehlehre.

BEST-NR. XX9528

277,00 €**Ersatz-Anschlagkralle**

Kurz (5cm)

BEST-NR. XX9507-2

3,44 €**Rückholfeder**

OREGON Nr. 32653A oder 106540

BEST-NR. XX9507-3

4,44 €**Rückholfeder**

OREGON Nr. 519789

BEST-NR. XX9507-9

6,16 €

Ein praktisches Anwendungsvideo zu diesem Produkt finden Sie auf www.kox.eu oder direkt auf Youtube/KOXPartnerimForst.





Ersatzschleifscheiben für Jolly Hydraulik und Jolly manuell

Hochwertige Schleifscheiben für optimale Schleifergebnisse.

325" und 3/8" hobby,

Maße: AØ 145 mm; IØ 22,3 mm; B 3,2 mm

BEST-NR. **XX32659**

17,03 €

3/8" und 404",

Maße: AØ 145 mm; IØ 22,3 mm; B 4,7 mm

BEST-NR. **XX32660**

17,03 €

Tiefenbegrenzer,

Maße: AØ 145 mm; IØ 22,3 mm; B 6,0 mm

BEST-NR. **XX32661**

17,03 €

Ersatzschleifscheiben Jolly Mini

Hochwertige Schleifscheiben für optimale Schleifergebnisse.

325" und 3/8" hobby,

Maße: AØ 105 mm; IØ 22,2 mm; B 3,2 mm

BEST-NR. **XX106547**

15,11 €

3/8" und 404",

Maße: AØ 105 mm; IØ 22,2 mm; B 4,7 mm

BEST-NR. **XX106548**

15,11 €

Tiefenbegrenzer,

Maße: AØ 105 mm; IØ 22,2 mm; B 6,0 mm

BEST-NR. **XX106549**

15,11 €



Ersatz-Abziehstein

Zum abziehen und formen der Schleifscheiben.

BEST-NR. **XX9507-1**

9,54 €

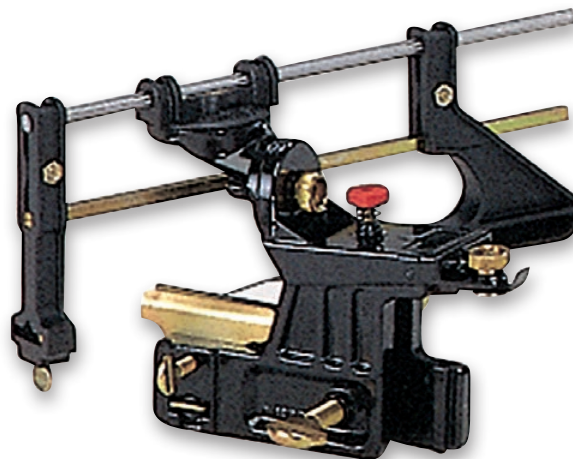

Feilgerät Super Rapid de Luxe

Präzises, preisgünstiges Kettenschärfgerät zum Schärfen von Hand. Alle Schärfwinkel sind exakt einstellbar.

Feilen bitte extra bestellen – siehe Seite 44

BEST-NR. **XX9502**

20,49 €



Ein praktisches Anwendungsvideo zu diesem Produkt finden Sie auf www.kox.eu oder direkt auf Youtube/KOXPartnerimForst.



OREGON®

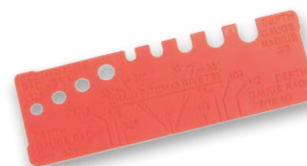

OREGON® Multifunktionslehre

Zum Kontrollieren aller wesentlichen Maße beim Schärfen von Sägeketten:

- Kettenteilung bestimmen
- Feilendurchmesser für jeweilige Teilung prüfen
- Schleifscheibenstärke und Radius für elektrisches Schärfgerät ermitteln
- Zahnlänge bestimmen
- Maß für Tiefenbegrenzer kontrollieren
- Schleif- und Feilwinkel kontrollieren

BEST-NR. **XX35596**

3,19 €

OREGON®



Nietgerät

Stabile Werkstattausführung für leichtes und zuverlässiges Vernieten. Komplett mit Nieteinsätzen für alle Teilungen.

BEST-NR. **XX9506** **67,68 €**

Ersatz-Nieteinsatz

1/4", 325" und 3/8" hobby

BEST-NR. **XX38598** **4,05 €**

Ersatz-Nieteinsatz

3/8" und 404"

BEST-NR. **XX38597** **4,05 €**

OREGON®



Entnietgerät

Zum präzisen Entnieten. Stabile Werkstattausführung, komplett mit 2 Dornen für alle Kettenarten und Amboss.

BEST-NR. **XX9505** **67,68 €**

Ersatzdorn

BEST-NR. **XX9505-1** **4,77 €**



Ersatzamboss

Universell einstellbar.

BEST-NR. **XX9505-2** **13,92 €**

→ Verbindungsglieder auf Anfrage erhältlich

OREGON**Schwertschutz**

Schützt Sie und ihr Fahrzeug vor Beschädigung. Natürlich umgekehrt auch Schwert und Kette. Kleiner Schwertschutz 9,5 cm, mittlerer und großer 11,5 cm hoch.

35 cm

BEST-NR. **XX9518-1****3,52 €**

40 cm

BEST-NR. **XX9518-2****3,84 €**

50 cm

BEST-NR. **XX9518-3****4,18 €****OREGON****Feilbock**

Zum Fixieren oder Befestigen der Schiene beim Nachfeilen der Kette. Wird einfach in einen Baumstamm eingeschlagen.

BEST-NR. **XX9503****12,72 €**

Ein praktisches Anwendungsvideo zu diesem Produkt finden Sie auf www.kox.eu oder direkt auf Youtube/KOXPartnerimForst.



①



②

Kolbenstopper aus Kunststoff

Der Kolbenstopper wird anstelle der Zündkerze eingedreht. Er blockiert die Kurbelwelle, damit sich das Kettenrad herausrauben lässt. Der Kolbenstopper aus Kunststoff hat gegenüber einem Kolbenstopper aus Aluminium den Vorteil, dass er sich verbiegt bevor die Kolbendecke durchstoßen wird und eine größere Reparatur notwendig wird.

① Kolbenstopper für 2-Takt und 4-Takt Motoren

Gewinde M10 x 1,0 und M14 x 1,25. Schlüsselweite 17. Für fast alle Motorsägen und andere 2-Takt Motorgeräte passend.

BEST-NR. **XX9609-1****3,90 €****② Kolbenstopper mit einem Gewinde**

Gewinde M14 x 1,25. Schlüsselweite 17. Für fast alle Motorsägen und andere 2-Takt Motorgeräte passend.

BEST-NR. **XX9609-2****2,99 €**

① + ③



④ + ⑤



②



⑥



⑦

**Zündkerzen-Kombischlüssel**

- | | | |
|--|------------------------|---------------|
| ① SW 13 x 19 mm, Schlitz mittig, L: 55 mm | BEST-NR. XX9602 | 3,84 € |
| ② SW 13 x 19 mm, Schlitz einseitig, L: 68 mm | BEST-NR. XX9603 | 3,84 € |
| ③ SW 17 x 19 mm, Schlitz mittig, L: 68 mm | BEST-NR. XX9604 | 3,84 € |
| ④ SW 17 x 21 mm, Schlitz mittig, L: 70 mm | BEST-NR. XX9605 | 3,84 € |
| ⑤ SW 13 x 19 mm, Torx T25 mittig, L: 78 mm | BEST-NR. XX9606 | 3,84 € |
| ⑥ SW 19 mm, Torx T27 einseitig, L: 52 mm | BEST-NR. XX9607 | 3,84 € |
| ⑦ SW 10 x 16 mm, Schlitz einseitig, L: 89 mm | BEST-NR. XX9608 | 3,84 € |

①



②



③



④

**① BOSCH Zündkerze WSR 6F**

Universell einsetzbar. Schlüsselweite 19. Diese Zündkerze ersetzt folgende: Champion RCJ6Y, Bosch WSR6F, NGK BPMR7A. Passend für fast alle Motorsägen.

BEST-NR. **XX9601****2,45 €****② Zündkerze von OREGON®**

Schlüsselweite 16. Diese Zündkerze ersetzt folgende: Champion: RZ7C, Bosch USR7AC, NGK CMR6H.

BEST-NR. **XX9601-1****2,45 €****③ Dolmar Zündkerze für PS35C**

Schlüsselweite 16 mm. NGK CMR6A.

BEST-NR. **XX9601-2****5,50 €****④ Dolmar Zündkerze für PS420SC**

Schlüsselweite 16 mm. NGK CMR7A-5.

BEST-NR. **XX9601-3****3,21 €**

OREGON**Starterseil**

Für alle Motorgeräte mit Seilzugstarter.

Weitere praktische Details:

- Elastisch und stark
- Ausgezeichnete Abriebbeständigkeit und Scheuerfestigkeit
- Öl- und benzinbeständig
- Robuster Kern aus Polyamid für größere Festigkeit
- 16-fach umflochtene Schnur aus hochfestem Polyamid
- 30,5 Meter-Rolle

① 3 mm	BEST-NR. XX9620-30	10,20 €
② 3,5 mm	BEST-NR. XX9620-35	12,74 €
③ 4 mm	BEST-NR. XX9620-40	15,29 €
④ 4,5 mm	BEST-NR. XX9620-45	17,85 €

**Kanister für Profis 6 l+3 l**

In rot oder transparent. Doppelbehälter für 6 l Kraftstoff und 3 l Kettenöl, inklusive einem Ausgießer. Robuste, dickwandige, standfeste Ausführung mit Messskala in beiden Bereichen. E10 geeignet und mit UN-Zulassung.

rot	BEST-NR. XX9519	20,49 €
transparent	BEST-NR. XX9519-T	20,49 €

**Kraftstoff-Kanister 5 l**

Kraftstoff-Kanister, mit UN-Zulassung nach ADR/GGVSEB.

Weitere praktische Details:

- TÜV-geprüft, erfüllt höchste Sicherheitsanforderungen
- Auch für E10 geeignet
- Inkl. Auslaufrohr und Kinder-Sicherheitsverschluss
- Maße: Tiefe 147 mm, Breite 265 mm, Höhe 247 mm
- Einsatzgebiet: Aufbewahrung und Transport von Kraftstoff

transparent	BEST-NR. XX9516-T	6,59 €
rot	BEST-NR. XX9516	6,59 €

**Kanister für Profis 3,5 l+1,5 l**

Doppelbehälter für 3,5 l Kraftstoff und 1,5 l Kettenöl. Ausführung mit Messskala UN-Zulassung. Inklusive einem Ausgießer. Höhe 27 cm, Länge 31 cm, Breite 14 cm.

rot	BEST-NR. XX9519-KR	11,69 €
transparent	BEST-NR. XX9519-KT	11,69 €

Haftetiketten OTTO/Dieselmkraftstoff

Zur Kennzeichnung von Kanistern nach GHS/CLP Verordnung.

BEST-NR. XX9519-7	1,90 €
--------------------------	---------------

Unsere Bestell-Hotline: 0711. 300 33-200

ALLE PREISE IN EURO INKL. 19% MWST.

OREGON®

Satteltasche für 6 l Kanister

Zur Aufnahme von zwei Sicherheits-Einfüllsystemen und Basiswerkzeug. Aus Nylongewebe. Kanister und Werkzeuge nicht im Lieferumfang enthalten!

Gewicht 80 g

BEST-NR. **XX9519-5****8,87 €**

① Ersatz-Verschluss

Passend für alle Kanister von OREGON® und Hünersdorff.

BEST-NR. **XX9519-2****3,05 €**

② Ersatz-Ausgießer

Passend für alle Kanister von OREGON® und Hünersdorff.

BEST-NR. **XX9519-1****7,16 €**

③ Einfüllsystem für Benzin

Passend für alle Kanister von OREGON® und Hünersdorff. Mit Verschütt- und Überfüllschutz. Auch geeignet für kleinere Einfüllöffnungen wie z. B. beim Freischneider.

BEST-NR. **XX9519-8****11,22 €**

④ Einfüllsystem für Kettenhaftöl

Passend für alle Kanister von OREGON® und Hünersdorff. Mit Verschütt- und Überfüllschutz. Nur für dünnflüssige Öle empfehlenswert.

BEST-NR. **XX9519-9****11,22 €**

Unsere Bestell-Hotline: 0711. 300 33-200





① Kombitasche

Für Fällkeil und Hebehaken oder Handpackzange.

315 mm x 155 mm

BEST-NR. **XX97217**

14,04 €

② Tasche mit Klemmfeder

Für Keil oder Hebhaken oder Handpackzange.

315 mm x 155 mm

BEST-NR. **XX97215**

12,33 €

③ Tasche mit Befestigungsringen

Für Maßband und Hebehaken oder Handpackzange.

315 mm x 150 mm

BEST-NR. **XX97216**

12,14 €

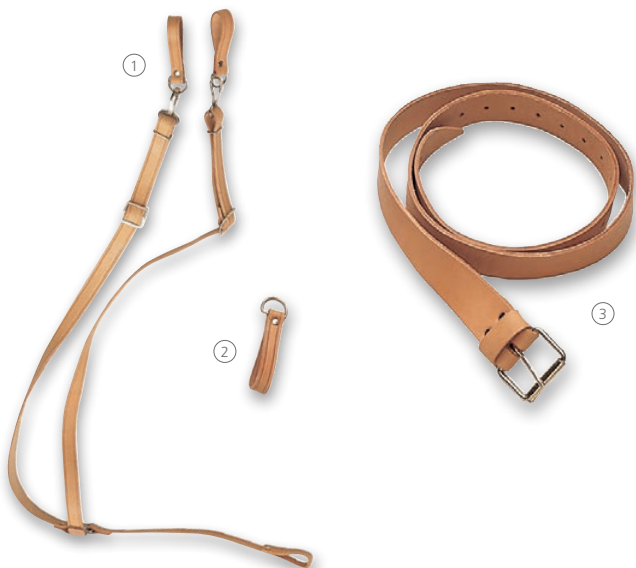

① Doppelschultergurt

Aus Leder, entlastet durch Gewichtsverteilung auf die Schultern. Stufenlos verstellbar, 20 mm breit.

BEST-NR. **XX97214-1**

15,64 €

② Ersatzschlaufe Schultergurt

Aus Leder

BEST-NR. **XX97214-2**

1,79 €

③ Werkzeug-Gürtel

Aus Leder, Länge 140 cm, Breite 40 mm.

BEST-NR. **XX97214**

15,37 €



Gerätetasche

Zum Unterbringen von Kleinutensilien und Verbandpäckchen, inkl. Öse zum Befestigen des Maßbandes. Öffnung Innentasche 45 mm x 100 mm. Aus Kunststoff.

290 mm x 215 mm

BEST-NR. **XX97230**

16,24 €



① Tasche für Kreidehalter

Aus Leder, 20 mm x 20 mm breite Öffnung.

160 mm x 40 mm

BEST-NR. **XX97219**

6,43 €

② Messkluppenhalter

Passend für Messkluppe Modell Waldfix und Jura, 45 mm x 20 mm breite Öffnung. Aus Leder.

180 mm x 75 mm

BEST-NR. **XX97218**

9,41 €

③ Tasche für Sprühdose

Aus Leder, zur Anbringung am Arbeitsgürtel bis 50 mm Breite. Öffnung 70 mm für alle gängigen Sprühdosen.

290 mm x 85 mm

BEST-NR. **XX97231**

9,07 €



①



②

NEU

③



NEU

④



⑤



① Keiltasche

- Zur griffbereiten Aufbewahrung von Alu- und Kunststoffkeilen am Gürtel
- Zwei große Fächer bieten sicheren Halt für zwei Keile. Alternativ kann in der hinteren Tasche eine Packzange oder ein Hebehaken mitgeführt werden
- Durch eine große Gürtelschleife auch mit breiten Gürteln kombinierbar
- Aus robustem, leicht zu reinigendem Polyester

BEST-NR. **XX97221****11,90 €**

② Sappiehalter

- Praktischer Halter für Handsappie
- Zum schnellen Ablegen während des Arbeitseinsatzes und für den sicheren Transport
- Einfaches Einhängen des Sappies durch Schnappverschluss
- Durch Verbiegen der Haltearme in der Breite an Ihren Sappie anpassbar
- Aus robustem, leicht zu reinigendem Polyester
- Der Werkzeughalter aus rostfreiem Edelstahl ist pendelnd gelagert, damit das Werkzeug bei Bewegung nicht stört

BEST-NR. **XX97222****11,90 €**

③ Maßbandhalter

- Auch mit breiten Gürteln kombinierbar
- Zwei Ringe zum Einhängen der Forstmaßbänder
- Aus robustem, leicht zu reinigendem Polyester
- Maße 150 mm x 220 mm

BEST-NR. **XX97235****11,90 €**

④ Spraydosenköcher

- Aus robustem Polyestergewebe
- Bequem am Arbeitsgürtel bis 80 mm Breite zu tragen
- Öffnung 70 mm für alle gängigen Sprühdosen
- 270 mm x 105 mm

BEST-NR. **XX97234****11,90 €**

⑤ Profi-Forstgürtel

- Echtleder-Gürtel mit robuster Doppellochung
- Stabilisierende Polsterung im Rückenbereich, dadurch ausgeglichene Gewichtsverteilung, stabiler Halt und maximaler Tragekomfort
- Innenseite der Polsterung gelocht, für die optimale Luftzirkulation
- Gürtelbreite ca. 45 mm, maximale Breite des Rückenpolsters 130 mm
- Polster abnehmbar, Ledergürtel auch einzeln einsetzbar
- Für Taillenumfang 80 - 120 cm

BEST-NR. **XX97220****39,90 €**



Jetzt Newsletter abonnieren unter
www.kox.eu/de/newsletter



DOLMAR



① DOLMAR Handy-Tasche inklusive Karabiner

Für Liebhaber der klassischen Handys oder kleinen Smartphones (Größe bis iPhone 4).

Weitere praktische Details:

- Aus robustem Polyestergewebe mit Klettverschluss
- Vertikale Befestigung über Karabiner oder Gürtelschlaufe für Gürtel bis 6,5 cm Breite
- Innenmaße 6 cm x 12 cm (bei geschlossenem Deckel)

BEST-NR. XX97223

11,88 €

② DOLMAR Handpackzangenhalter

- Aus robustem Polyestergewebe mit stabilem Kunststoffeinsatz
- Nähte zusätzlich verstärkt durch Nieten
- Mit Gürtelschlaufe für Gürtel bis 8 cm Breite
- Zusätzliches Fach für einen Fäll oder Spaltkeil

BEST-NR. XX97224

14,66 €

③ DOLMAR Messkluppenhalter

Einfaches Entnehmen dank ergonomisch schräg gestellter Tasche.

Weitere praktische Details:

- Aus robustem Polyestergewebe mit Lederverstärkung am Einschub
- Nähte zusätzlich verstärkt durch Nieten
- Mit Gürtelschlaufe für Gürtel bis 6,5 cm Breite

BEST-NR. XX97225

9,98 €

ALLE PREISE IN EURO INKL. 19% MWST.

OREGON

**Bio-Kettenöl**

Biologisch schnell abbaubar, hervorragender Verschleißschutz, gute Kälteeigenschaften, sommer- und wintertauglich.

1 Liter	BEST-NR. XX9021-1	4,18 €
5 Liter	BEST-NR. XX9021-5	17,75 € (3,55 €/L)
20 Liter	BEST-NR. XX9021-20	
	1 Kanister zu 20l	70,38 € (3,52 €/L)
	ab 3 Kanister zu 20l	68,27 € (3,41 €/L)
	ab 10 Kanister zu 20l	66,22 € (3,31 €/L)

→ VERBRAUCHSHINWEIS

Bei längerem Nichtgebrauch der Säge bitte den Öltank entleeren.
Kanister nach Gebrauch bitte wieder fest verschließen und bei konstanter Temperatur im Dunkeln lagern.

OREGON

**Getriebefett für Freischneider**

Speziell entwickeltes Graphitfett für Winkelgetriebe von Freischneidern. Für hohe Arbeitstemperaturen geeignet (bis zu 130 °C). Ausgezeichnete Hafteigenschaften. Hohe Korrosionsbeständigkeit.

125 ml	BEST-NR. XXF3012	6,13 € (49,03 €/L)
--------	-------------------------	------------------------------

OREGON

NEU

**OREGON Sägeketten-Haftöl**

Mineralisches Kettenhaftöl von OREGON von höchster Qualitätsstufe. Optimale Viskosität und hervorragender Verschleißschutz. Gute Kälteeigenschaften, sommer- und wintertauglich.

1 Liter	BEST-NR. XX9025-1	2,70 €
5 Liter	BEST-NR. XX9025-5	11,90 € (2,38 €/L)

OREGON

**Zweitaktöl**

Teilsynthetisches 2-Takt Motorenöl geeignet für 2-Takt-Motoren aller Art. Dieses Motorenöl ist mit bleifreiem Kraftstoff verträglich und auch für den Einsatz mit 2-Takt-Katalysatoren geeignet. Rot eingefärbt, damit bereits angemischter Kraftstoff gut zu erkennen ist.

1 Liter	BEST-NR. XX9011-1	
	1 Gebinde zu 1l	6,18 €
	ab 5 Gebinde zu 1l	5,99 €
	ab 10 Gebinde zu 1l	5,82 €
	ab 20 Gebinde zu 1l	5,64 €

100 ml ergeben bei einem Mischungsverhältnis von 1:50 genau 5 Liter Kraftstoff.

100 ml	BEST-NR. XX9012-01	1,67 € (16,66 €/L)
--------	---------------------------	------------------------------

→ VERBRAUCHSHINWEIS

Wir empfehlen angemischten Kraftstoff sofort zu verwenden. Bitte beachten Sie das vom Gerätehersteller vorgegebene Mischungsverhältnis!

OREGON



① Vielzweckspray Premium

Ideal zum Pflegen von Maßbändern, als Schmiermittel, Feuchtigkeitsverdränger, Korrosionsschutz, Reiniger, Kontaktspray, Kriechöl oder Starterspray.

300 ml

BEST-NR. **XX9041-03**

5,57 €
(18,56 €/L)

② Universalreiniger MX14

Reinigt mühelos verschmierte, verölte, verharzte Gegenstände oder Kleidung, biologisch abbaubar, phosphatfrei, nicht brennbar, mit Wasser verdünnbar.

1 Liter

BEST-NR. **XX9051-1**

1 Flasche zu 1l **9,41 €** (9,41 €/L)
ab 6 Flaschen zu 1l **7,63 €** (7,63 €/L)

10 Liter

BEST-NR. **XX9051-10**

79,90 €
(7,99 €/L)



Ein praktisches Anwendungsvideo zu diesem Produkt finden Sie auf www.kox.eu oder direkt auf Youtube/KOXPartnerimForst.



ASPEN 2T DIREKTLIEFERUNGEN*

AUF ANFRAGE



* ab 200l Abnahmemenge innerhalb Deutschland

Unsere Bestell-Hotline: 0711. 300 33-200

KOX



Multi-Tuch

Praktischer wiederverschließbarer Spender-Eimer mit 70 Tüchern. Entfernt mühelos Farbe, Kleber, Öl, Fette usw. Jedes Tuch ist mehrfach verwendbar, universell einsetzbar und auch zur Reinigung Ihrer Hände geeignet.

BEST-NR. **XX73513-70**

1 Eimer pro Stück **13,85 €**
ab 4 Eimer pro Stück **13,16 €**
ab 12 Eimer pro Stück **12,47 €**



① Fettpresse

Aus Metall, zum Abschmieren der Umlenksterne. Mit Schutzkappe gegen Auslaufen. Ohne Füllung.

BEST-NR. **XX9511****5,83 €**

② Fett

Für die Fettpresse und speziell für Umlenksterne.

50 ml

BEST-NR. **XX9513**

1,96 €
(3,93 €/L)



Ein praktisches Anwendungsvideo zu diesem Produkt finden Sie auf www.kox.eu oder direkt auf Youtube/KOXPartnerimForst.



ALLE PREISE IN EURO INKL. 19% MWST.



Soppec Leucht-Markierung

Soppec Fluo-Marker für leuchtstarke Markierungen bis zu 12 Monaten. Schnell trocknend, sehr witterungsbeständig, gute Schreibeigenschaft, umweltfreundlich, 500 ml.

Leucht-Rot	BEST-NR. XX9740-00	5,50 €
Leucht-Kirschrot	BEST-NR. XX9740-01	5,50 €
Leucht-Blau	BEST-NR. XX9740-02	5,50 €
Leucht-Grün	BEST-NR. XX9740-03	5,50 €
Leucht-Gelb	BEST-NR. XX9740-04	5,50 €
Leucht-Orange	BEST-NR. XX9740-05	5,50 €
Weiß	BEST-NR. XX9740-06	5,50 €

(11,00 €/L)

1 Dose zu 500 ml	5,50 € (11,00 €/L)
1 Karton zu je 12	5,12 € (10,23 €/L)
4 Kartons zu je 12	4,95 € (9,90 €/L)
8 Kartons zu je 12	4,72 € (9,45 €/L)
16 Kartons zu je 12	4,45 € (8,90 €/L)

→ ANWENDUNGSTIPP

Dose vor jedem Gebrauch gut schütteln. Bei längerem Nichtgebrauch Farbdose auf den Kopf stellen und die Düse freisprühen.

SPAR-TIPP

Die Preisstaffel gilt auch bei gemischter Abnahme von FLUO- und STRONG-Marker-Spray-Kartons!



Soppec Markierung

Soppec Strong-Marker. Langfristige Holzmarkierung bis zu 4 Jahren. Für die Markierung von Parzellen, Rückegassen, Bäumen und Grenzsteinen. Sehr witterungsbeständig, gute Schreibeigenschaft, umweltfreundlich, 500 ml.

Rot	BEST-NR. XX9741-01	5,90 €
Blau	BEST-NR. XX9741-02	5,90 €
Grün	BEST-NR. XX9741-03	5,90 €
Gelb	BEST-NR. XX9741-04	5,90 €
Orange	BEST-NR. XX9741-05	5,90 €
Weiß	BEST-NR. XX9741-06	5,90 €
Schwarz	BEST-NR. XX9741-07	5,90 €
		(11,80 €/L)

1 Dose zu 500 ml	5,90 € (11,80 €/L)
1 Karton zu je 12	5,49 € (10,97 €/L)
4 Kartons zu je 12	5,31 € (10,61 €/L)
8 Kartons zu je 12	5,08 € (10,16 €/L)
16 Kartons zu je 12	4,78 € (9,57 €/L)



KOX Markierungsband

Besonders reißfestes Papierband, verwirrt in 1 bis 2 Jahren. Rollenlänge 75 m, Rollenbreite 20 mm.

Rot	BEST-NR. XX9730-01	2,38 €
Blau	BEST-NR. XX9730-02	2,38 €
Grün	BEST-NR. XX9730-03	2,38 €
Gelb	BEST-NR. XX9730-04	2,38 €
Orange	BEST-NR. XX9730-05	2,38 €
Weiß	BEST-NR. XX9730-06	2,38 €
		(0,03 €/m)

Unsere Bestell-Hotline: 0711. 300 33-200



Signierkreide

Wetterfeste, lichtechte Beschriftung, sehr gute Schreibeigenschaften auch bei nassem Holz. 12 mm Ø, 120 mm lang, mit Banderole. 12 Stück pro Packung.

Rot	BEST-NR. XX9750-1	4,58 €
Blau	BEST-NR. XX9750-2	4,58 €
Grün	BEST-NR. XX9750-3	4,58 €
Gelb	BEST-NR. XX9750-4	4,58 €
Weiß	BEST-NR. XX9750-5	4,58 €
Schwarz	BEST-NR. XX9750-6	4,58 €



Bleispitz Graphit-Kreide

Ideal bei gefrorenem Holz.

BEST-NR. XX9750-7	4,87 €
--------------------------	---------------

Bleispitz Fluo-Kreide rot

Für Kappanlagen mit optischer Auslösung, ohne Banderole.

BEST-NR. XX9751-1	5,40 €
--------------------------	---------------

ALLE PREISE IN EURO INKL. 19% MWST.



Werkzeugaufroller aus Metall

Der Werkzeugaufroller aus Metall lässt sich mit einem Klipp am Hosenbund befestigen. Selbstaufrollende Seiltrommel mit Stahlseil, 1200 mm. Ideal für Kreidehalter.

BEST-NR. **XX9722-R** **13,39 €**



① Tasche für Kreidehalter

160 mm x 40 mm

BEST-NR. **XX97219** **6,43 €**

② Kreidehalter

Robuster Kreidehalter aus Metall mit Klipp. Für runde und 6-eckige Kreide. Sehr stabiler Halt der Kreide. Kreide per Knopfdruck verstellbar.

BEST-NR. **XX9722-H** **6,37 €**

NEU



Blackwood No.3 Kreidehalter mit Aufroller

Aus der Erfahrung von Förstern für die Waldarbeit entwickelt. Er ist sehr stabil, wetterbeständig und durch eine feine Außenstrukturierung auch bei nasser Witterung mit Handschuhen griffsicher. Die Kreideposition ist stufenlos ohne Werkzeug verstellbar und auch bei hohem Schreibdruck fest. Durch den Aufroller ist er immer griffbereit am Körper. Geeignet für 12mm 6-Kant-Kreiden. Gewicht: ca. 85g, Material: Aluminium.

BEST-NR. **XX9722-ALJ** **39,90 €**

Unsere Bestell-Hotline: 0711. 300 33-200

KOX



Warn- und Absperrpläne

Vor Forstarbeiten warnendes Plakat zur Wegabspernung (§ 37 Abs.4 Nr.4 und § 38 Abs.1 LWaldG).

Weitere praktische Details:

- KWF geprüft
- Einfach anzubringen
- Wind-, witterungs- und UV-beständig
- Maße 45 x 65 cm

BEST-NR. **XX9732-D** **13,90 €**



Folienabspermband

Rolle in 500 m Länge, beidseitige rot-weiße Schraffen. Lichtecht bedruckt im stabilen Abrollkarton. Extrem reißfest.

Rot/Weiß BEST-NR. **XX9731-500** **16,58 €**
(0,03 €/m)

ALLE PREISE IN EURO INKL. 19% MWST.



NEU

Absperrbanner für Forstwege in Baden-Württemberg

Mit Saum oben und unten zur windstabilen Aufhängung und 4 Ösen für Verwendung mit Seilen oder Gummispannern.

Weitere praktische Details:

- KWF geprüft
- Witterungs- und UV-Beständig
- Kein Verrutschen
- 3,0 m Länge x 0,8 m Breite (mit Saum oben und unten)
- Seiten verstärkt und besäumt für mehr Stabilität
- Gewicht: 500g/m²

BEST-NR. XX9733-BW

99,90 €



Warnpyramide

Schnell und einfach aufgestellt und wieder zusammengelegt. Tipp: Pyramide kann mit Gewichten beschwert werden für eine bessere Standfestigkeit.

Weitere praktische Details:

- 70 cm Faltsignal
- Einfache Handhabung und Transport
- Wetterfestes Gestell aus eloxiertem Aluminium
- Außenmaterial tagesleuchtend weiß und aus beschichtetem Kunststoffgewebe
- Mit Aufbewahrungs- und Schutzhülle

Aufschrift HOLZFÄLLUNG BEST-NR. XXOW70 116,44 €

Aufschrift MASCHINENEINSATZ BEST-NR. XXOW70-3 116,44 €



BIBER *Classic*

Handgefertigte Profi-Qualität mit Tradition

→ Von Hand geschmiedet und geschliffen, dadurch besonders stabil und schnitthaltig

In die Produktion der Biber Classic Werkzeuge fließen über 340 Jahre Erfahrung im Schmiedehandwerk, die sich bei der Forstarbeit auszahlen. Sie sind von Hand geschmiedet und geschliffen und daher besonders stabil und schnitthaltig – überzeugen Sie sich selbst von der erstklassigen Präzisionsarbeit des österreichischen Familienunternehmens Leonhard Müller.

Einen echten Biber erkennen Sie an seinen scharfen Zähnen. Die rustikalen Werkzeuge aus der Classics Serie sind handgeschmiedet, doppelt vergütet und perfekt geschliffen.

Ob Forstbeil, Handsappie oder Hochleistungsaxt, mit ihrer Schnittigkeit aus hochwertigem Sonderstahl stehen die stabilen Biber nicht nur für schnelles, sondern auch präzises Arbeiten und die zeitlose Beständigkeit der Handwerkstradition unseres langjährigen Markenpartners Leonhard Müller.

Classic Serie

BIBER
Classic



Hochleistungsaxt Classic

Handgeschmiedete Wertarbeit. Stiel aus bester Gebirgsesche. Gebrauchsfertig geschliffen. Schneidenlänge 15 cm. Mit Lederschneidenschutz.

70 cm, 1200 g BEST-NR. **XX97150** **79,80 €**

Ersatzschneidenschutz Leder

BEST-NR. **XX97150-1** **5,03 €**

Ersatzstiel aus Gebirgsesche

70 cm BEST-NR. **XX97150-4** **14,45 €**

BIBER
Classic



Beil Classic

Schneidenlänge 14 cm. Mit Lederschneidenschutz.

40 cm, 700 g BEST-NR. **XX97153** **69,00 €**

Ersatzschneidenschutz Leder

BEST-NR. **XX97150-1** **5,03 €**

Ersatzstiel aus Gebirgsesche

40 cm BEST-NR. **XX97153-4** **9,15 €**

Unsere Bestell-Hotline: 0711. 300 33-200

→ Zu jedem Biber Classic gehören ein Lederschneidenschutz und ein Stiel aus bester Gebirgsesche

BIBER
Classic



Spaltaxt Classic

Schneidenlänge von 10 cm. Mit Lederschneidenschutz.

75 cm, 1800 g BEST-NR. **XX97151** **72,40 €**

Ersatzschneidenschutz Leder

BEST-NR. **XX97151-1** **5,03 €**

Ersatzstiel aus Gebirgsesche

75 cm BEST-NR. **XX97151-4** **14,45 €**

BIBER
Classic



Handsap Classic

Stabil und handlich mit einer Kopflänge von 12,2 cm. Mit Leder-Spitzenschutz.

40 cm, 500 g BEST-NR. **XX97152** **37,50 €**

Ersatzspitzenschutz Leder

BEST-NR. **XX97152-1** **3,64 €**

Ersatzstiel aus Gebirgsesche

40 cm BEST-NR. **XX97152-4** **9,15 €**

ALLE PREISE IN EURO INKL. 19% MWST.



Feldbacher Handsappie

Kombiwerkzeug: Sappie und Handbeil. Eschenstiel mit großem Handknäuf für bessere Griffsicherheit.

45 cm, 500 g	BEST-NR. XX97124-2	36,59 €
70 cm, 500 g	BEST-NR. XX97124-1	42,63 €

Ersatzstiel Esche*

Neue Ausführung

45 cm	BEST-NR. XX97180-48	9,22 €
Neue Ausführung		
70 cm	BEST-NR. XX97180-49	12,07 €

Alte Ausführung

45 cm	BEST-NR. XX97180-41	9,22 €
Alte Ausführung		
70 cm	BEST-NR. XX97180-44	12,07 €

*Bitte beachten Sie bei Nachbestellungen welche Ausführung für Sie passt!



Biber Hochleistungsaxt

Von Hand geschmiedet und geschliffen, dadurch besonders stabil und scharf.

FPA-anerkannt, aus hochwertigem Sonderstahl. Schlanke Form, sehr handlich und griffsicher, günstige Schwerpunktlage. Der Hickory-Stiel ist von Hand eingestielt.

70 cm, 1000 g	BEST-NR. XX97104	63,97 €
70 cm, 1200 g	BEST-NR. XX97105	67,22 €

Ersatzstiel Hickory

70 cm	BEST-NR. XX97180-1	17,56 €
-------	---------------------------	----------------

Ersatzstiel Esche

70 cm	BEST-NR. XX97180-2	10,33 €
-------	---------------------------	----------------



Forstbeil

Eschenstiel mit Anti-Rutsch-Lackierung. Scharf geschliffene Schneide, maschinell geschmiedet. Ideal für kleinere Holzscheite und Anzündholz.

36 cm, 600 g

BEST-NR. **XX97108**

18,90 €

38 cm, 800 g

BEST-NR. **XX97109**

20,90 €



Forstaxt Gold

Eschenstiel mit Anti-Rutsch-Lackierung. Scharf geschliffene Schneide, maschinell geschmiedet. Zum Entasten von Holz.

60 cm, 1000 g

BEST-NR. **XX97101**

27,80 €

70 cm, 1250 g

BEST-NR. **XX97102**

28,80 €

Ersatzstiel Hickory

70 cm

BEST-NR. **XX97180-1**

17,56 €

Ersatzstiel Esche

70 cm

BEST-NR. **XX97180-2**

10,33 €

OCHSENKOPF
BY GEDORE

NEU



① Ochsenkopf Universal Forstaxt OX 620 H

Unentbehrlich bei der Wald- und Gartenarbeit mit Stielbefestigung ROTBAND-PLUS: Stielschutzhülse, Ringkeil, Sicherungsplatte und Holzschraube lassen Stiel und Kopf zu einer Einheit werden und sorgen für maximale Arbeitssicherheit. Zusätzlich schützt die lange Stielschutzhülse aus Stahl den Stiel bei Fehlschlägen und garantiert eine lange Lebensdauer. Fein polierter Axtkopf mit Schneidenschutz. Hochwertiger Stiel in Kuhfuß-Form aus Hickoryholz. Der Ersatzstiel wird komplett mit Stielschutzhülse, Ringkeil, Sicherungsplatte und Holzschraube geliefert.

70 cm

BEST-NR. **XX97156**

74,90 €

Ersatzstiel Hickory

70 cm

BEST-NR. **XX97156-4**

32,90 €

② Ochsenkopf Iltis®-Axt OX 10 H

Bestens geeignet zum Entasten, Fällen und zur Kulturpflege. Das gleichbleibend dünne und fast bis zum Auge gehärtete Blatt sorgt für einen hohen Gebrauchswert. Einfacher Nachschliff durch den Anwender möglich. Mit fein polierter Schneide und Schneidenschutz. Mit hochwertigem Stiel in Hickoryholz.

70 cm

BEST-NR. **XX97155**

69,90 €

Ersatzstiel Hickory

70 cm

BEST-NR. **XX97155-4**

19,90 €

**Profi
TIPP**

Spalthammer und Äxte vor dem Gebrauch wässern und nicht zu trocken lagern.

Durch das Wässern quillt das Holz auf, der Stiel sitzt fest im Schaft und wackelt nicht.

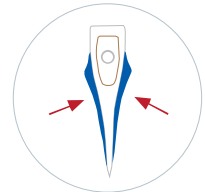
Biber Spaltaxt

Von Hand geschmiedet und geschliffen, dadurch besonders stabil und scharf.

Hochwertiger Sonderstahl mit seitlich eingeschmiedeten Keilen für eine höhere Spaltwirkung auch bei starkem Holz. Vorteile beim Spalten durch den geraden, handlichen und leichten Stiel.

60 cm, 1200 g	BEST-NR. XX97113	39,50 €
75 cm, 1800 g	BEST-NR. XX97114	47,90 €

Ersatzstiel Esche

60 cm	BEST-NR. XX97180-6	9,34 €
75 cm	BEST-NR. XX97180-7	10,66 €



Ein praktisches Anwendungsvideo zu diesem Produkt finden Sie auf www.kox.eu oder direkt auf Youtube/KOXPartnerimForst.





Tiroler Spaltaxt

Von Hand geschmiedet und geschliffen, dadurch besonders stabil und scharf.

FPA-anerkannt, spezielle Keilform und starke Schlagplatte. Mit Eschenstiel, von Hand eingestielt.

85 cm, 2750 g BEST-NR. **XX97112** **66,90 €**

Ersatzstiel Esche

85 cm BEST-NR. **XX97180-8** **12,94 €**

Ersatzstiel Hickory

85 cm BEST-NR. **XX97180-81** **24,98 €**



Simplex Spaltaxt

2 Werkzeuge in einem: Zum Spalten von Brennholz und Einschlagen von Keilen. Gesenkgeschmiedetes Axtblatt, herausnehmbar zur Erleichterung des Nachschleifens. Spezialkunststoff-Einsatz für hohe Arbeitssicherheit, schnell und einfach wechselbar. Hochwertiger Hickory-Stiel. Inklusive Lederschneidenschutz.

76,5 cm, 2700 g BEST-NR. **XX97129** **79,00 €**

Ersatzstiel Hickory

76 cm BEST-NR. **XX97129-4** **20,54 €**

Plastik-Einsatz

BEST-NR. **XX97129-1** **9,94 €**

Spalt-Einsatz

BEST-NR. **XX97129-2** **28,56 €**



Wetzstein

Aus Korund, Körnung 100 und 400. Eignet sich bestens zum Vor- und Feinschleifen von allen Schneidwerkzeugen wie Äxten, Beilen, Messern, Kultursicheln, Rindenschälern etc. Im Karton verpackt inklusive Schleifanleitung.

150 mm x 50 mm x 25 mm BEST-NR. **XX97190** **15,85 €**

Unsere Bestell-Hotline: 0711. 300 33-200

ALLE PREISE IN EURO INKL. 19% MWST.



OCHSENKOPF
BY GEDORE

Ochsenkopf – Stahl und Schliff von höchster Qualität seit 1781

Eine Ochsenkopf-Axt ist eine Anschaffung fürs Leben, denn sie steht für absolute Perfektion und Sicherheit. Sie ist aus C60 Stahl gefertigt und mit einem balligen Schliff versehen, der eine höhere Standzeit der Schneide erreicht. Auch bei der Stielproduktion wird nur edelstes, bruchfestes und biegsames Holz wie Hickory verarbeitet. So zeichnen sich die Ochsenkopf-Profiwerkzeuge, wie die älteste deutsche Axtschmiede selbst, durch eine enorme Beständigkeit aus.

Ochsenkopf blickt auf ein über Jahrhunderte vollendetes handwerkliches Können auf höchstem Niveau und eine ganz besondere Markengeschichte zurück. 1781 von den Gebrüdern Fahlefeld in Remscheid gegründet, gehört das Unternehmen bis heute zum Stolz der traditionsreichen bergischen Werkzeugindustrie. Qualität und Service stehen in dem modernen Industriebetrieb entwickelt aus der Axt-Manufaktur nach wie vor an erster Stelle.

ROTBAND-PLUS: Mehr Sicherheit und Effektivität

STIELBEFESTIGUNG

Stielschutzhülse, Ringkeil, Sicherungsplatte und Holzschraube lassen Stiel und Kopf zu einer Einheit werden und sorgen für maximale Arbeitssicherheit.

LANGE LEBENSDAUER

Zusätzlich schützt die lange Stielschutzhülse aus Stahl den Stiel bei Fehlschlägen und garantiert eine lange Lebensdauer.

ERSATZSTIEL ROTBAND-PLUS

komplett mit Stielschutzhülse, Ringkeil, Sicherungsplatte und Sicherungsschraube erhältlich.

Mit KWF-Profi und VPA GS-Prüfzeichen, doppelt bescheinigte Sicherheit.



Sicherungsplatte

Verschraubte Sicherungsplatte mit Ring- und Holzkeil.

Stielschutzhülse

Lange Stielschutzhülse aus Stahl.

Stiel

Stiel aus hochwertigem Hickoryholz. Extrem biegefest und bruchsticher.



Optimales Spaltergebnis

bei geringem Kraftaufwand durch keilförmige Blattgestaltung

Knauf-Form

mit hochwertigem Stiel

Ochsenkopf SPALT-FIX®-Axt OX 648 H

Optimales Spaltergebnis bei geringem Kraftaufwand durch keilförmige Blattgestaltung. Mit Stielbefestigung ROTBAND-PLUS und hochwertigem Stiel in Knauf-Form aus Hickoryholz.

100 cm	BEST-NR. XX97157	74,90 €
115 cm	BEST-NR. XX97158	84,89 €

Ersatzstiel Hickory

100 cm	BEST-NR. XX97157-4	32,90 €
115 cm	BEST-NR. XX97158-4	34,90 €



 **OCHSENKOPF**
BY GEDORE

 **HALDER**
NORM+TECHNIK

① PROFI-Holzspalthammer BIG OX®

- Mit patentierter Stielbefestigung ROTBAND-PLUS: Stielschutzhülse, Ringkeil, Sicherungsplatte und Holzschraube lassen Stiel und Kopf zu einer Einheit werden und sorgen für maximale Arbeitssicherheit
- Zusätzlich schützt die lange Stielschutzhülse aus Stahl den Stiel bei Fehlschlägen und garantiert eine lange Lebensdauer
- Geschmiedeter Hammerkopf mit Wendennase und extra großer Schlagfläche, z. B. zum Eintreiben von Keilen
- Mit hochwertigem Stiel in Knauf-Form aus Hickoryholz und Schneidenschutz

90 cm, 3000 g BEST-NR. **XX97135** **79,90 €**

Ersatzstiel Hickory BIG OX

BEST-NR. **XX97135-4** **29,87 €**



② Dauner Spalthammer

FPA-anerkannt. Mit Hickorystiel. Spalthammer mit Wendennase und großer Schlagplatte aus geschmiedetem Spezialstahl. Ideal zum Spalten vom mittlerem und starkem Laubholz.

85 cm, 3000 g BEST-NR. **XX97115** **56,95 €**

Ersatzstiel Hickory

85 cm BEST-NR. **XX97180-3** **17,29 €**

③ Simplex Spalthammer

Spalt- und Schonhammer in einem Werkzeug kombiniert. Mit ergonomisch geformtem Hickorystiel. Geschmiedeter und geschliffener Spalteinsatz mit Wendennase aus hochwertigem Spezialstahl. Maximale Arbeitssicherheit durch Spezialkunststoff-Einsatz. Leichtes Wechseln der Komponenten durch Zentralschraube möglich.

Das Gehäuse mit massiver Stielschutzhülse beugt bei Fehlschlägen Stielbrüchen vor und sorgt somit für eine längere Lebensdauer.

80 cm, 3400 g BEST-NR. **XX97126** **94,00 €**

Ersatzstiel Hickory

80 cm BEST-NR. **XX97126-4** **24,81 €**

Plastik-Einsatz

BEST-NR. **XX97126-1** **12,60 €**

Spalt-Einsatz

BEST-NR. **XX97126-2** **32,76 €**



Ein praktisches Anwendungsvideo zu diesem Produkt finden Sie auf www.kox.eu oder direkt auf Youtube/KOXPartnerimForst.



Profi TIPP

RUND UMS FORSTWERKZEUG: Austausch eines Axtstiels auf www.kox.eu/de/tipp-axtstiel

KOX

KOX Kunststoff-Fällkeile

FPA-anerkannt, aus besonders schlagfestem Polyamid, winterhart bis -25 °C, geschuppte Struktur für besseren Halt im Holz.

Taschenkeil

120 mm x 45 mm x 20 mm

60 g

BEST-NR. **XX9700-1**

4,38 €

Schwachholz

190 mm x 70 mm x 25 mm

200 g

BEST-NR. **XX9701-1**

8,50 €

Starkholz

250 mm x 75 mm x 30 mm

300 g

BEST-NR. **XX9702-1**

11,22 €

310 mm x 80 mm x 30 mm

480 g

BEST-NR. **XX9703-1**

16,36 €

KOX

KOX Kunststoff-Nachsetzkeil

FPA-anerkannt, super schlagfest, winterhart bis -25 °C, geschuppt und mit Führungsnut.

210 mm x 60 mm x 40 mm

380 g

BEST-NR. **XX9708**

15,70 €

OREGON

Kunststoff-Fällkeile

Stabil und leicht für sicheres Arbeiten ohne Kettenbeschädigung. Mit geriffelter Struktur für besseren Halt im Holz.

Taschenkeil

140 mm x 70 mm x 25 mm

100 g

BEST-NR. **XX9700**

4,84 €

Schwachholz

200 mm x 70 mm x 25 mm

200 g

BEST-NR. **XX9701**

6,83 €



Alu-Fäll- und Spaltkeil

FPA-anerkannt. Sicherheitsfäll- und Spaltkeil aus Duraluminium massiv geschmiedet. Beim Schnitt in den Keil geringere Beschädigung der Kette.

260 mm x 55 mm x 35 mm

800 g

BEST-NR. **XX97119**

24,61 €



① Motorsägenkeil

FPA-anerkannt. 3-teiliger Keil mit Holzeinsatz, Keilschuh aus Duraluminium, deshalb geringere Beschädigung der Kette bei Kontakt.

1000 g BEST-NR. **XX97116** **24,25 €**

② Ersatz-Aluring

Durchmesser 52 mm, aus Duraluminium.

BEST-NR. **XX97118** **4,64 €**

③ Ersatz-Holz

Holzeinsatz für den Keilschuh.

BEST-NR. **XX97117** **3,31 €**



Ein praktisches Anwendungsvideo zu diesem Produkt finden Sie auf www.kox.eu oder direkt auf Youtube/KOXPartnerimForst.



Alu-Drehspaltkeil

Massiv geschmiedeter Aluminium-Drehspaltkeil. Hohe Spaltwirkung durch gedrehte Form. Leicht und sehr schlagfest. Durch die seitlich angebrachten Rillen wird ein Zurückspringen des Keils verhindert. Als Fäll- und Spaltkeil verwendbar. Mit Stahlhammer eintreibbar!

230 mm x Ø 59 mm

900 g BEST-NR. **XX9707** **33,81 €**

Unsere Bestell-Hotline: 0711. 300 33-200



Spalt-Keil

Stahl geschmiedet, mit beidseitiger Mittelrinne. Achtung: nicht Stahl auf Stahl schlagen und nicht im Schnittbereich der Schiene verwenden! Unfallgefahr! Tipp: der Simplex-Spalthammer ist das ideale Arbeitsgerät.

245 mm x 55 mm x 30 mm

2000 g BEST-NR. **XX9704** **10,81 €**

270 mm x 55 mm x 40 mm

3000 g BEST-NR. **XX9705** **12,60 €**



KOX Drehspaltkeil

Aus besonders schlagfestem Sonderstahl gefertigt. Die sehr hohe Spaltwirkung wird erzeugt durch die um 90 Grad verdrehte Form, die sich ins Holz „schraubt“. Zusätzlich ist auch der Keil-Schlagkopf vergütet.

Unfallgefahr: Nicht Stahl auf Stahl schlagen!

Ideal: Simplex-Spalthammer.

210 mm x 50 mm 60 mm

2000 g BEST-NR. **XX9706** **22,99 €**

KOX

① Forstmaßband von KOX

Beste Qualität aus Stahl, doppelseitige Markierung und automatischer Bandrücklauf.

FPA-anerkannt, robustes Gehäuse, lange Lebensdauer, für den Profi konstruiert. Kein Verschmutzen der inneren Teile. Alle Bänder mit Klapphaken und stabilem Nagel.

15 m, 520g	BEST-NR. XX97211-15	33,47 €
20 m, 620g	BEST-NR. XX97212-20	35,53 €
25 m, 660g	BEST-NR. XX97213-25	39,76 €

② Ersatzband

Beste Qualität aus Stahl, doppelseitige Markierung, inklusive Auslösehaken Typ A.

15 m	BEST-NR. XX97211-1	22,48 €
20 m	BEST-NR. XX97212-1	25,45 €
25 m	BEST-NR. XX97213-1	30,36 €

③ Ersatz-Auslösehaken Typ A

Klapphaken

BEST-NR. XX979-6300	7,24 €
----------------------------	---------------

④ Ersatz-Auslösehaken Typ B

Scherenhaken

BEST-NR. XX979-9000	3,25 €
----------------------------	---------------

**Profi
TIPP**

RUND UMS FORSTWERKZEUG
Maßbandwechsel leicht gemacht
auf www.kox.eu/de/tipp-massband



Ein praktisches Anwendungsvideo zu diesem Produkt finden Sie auf www.kox.eu oder direkt auf Youtube/KOXPartnerimForst.



MIT DEN BESTEN MESSEN

① KOX Reißmeter

Ablängmessstab mit vierkantiger Messschiene aus geschliffenem, lackiertem Buchenholz. Skala in *dm*. Jeder *dm* ist mit Metallknopf markiert. Ein Ende mit Edelstahlspitze, das andere ist ein schneidender Edelstahlreißer.

100 cm BEST-NR. **XX97303** **28,17 €**

② Ersatzreißer

Inklusive Befestigungsmaterial.

BEST-NR. **XX97303-1** **10,15 €**

③ Anreißspitze

Inklusive Befestigungsmaterial.

BEST-NR. **XX97303-2** **10,15 €**

④ Kolibri

Mit dem Kolibri-Ablängstab sägen Sie Ihr Holz ohne zuvor den Stamm zu markieren. Dies spart Zeit und Arbeit. Das mitgelieferte Adapterstück (Gewinde M8, Schlüsselweite 19 mm) wird mit wenigen Handgriffen montiert. Das Anstecken des Ablängstabes Kolibri erfolgt dann blitzschnell mit der Ein-Hand-Schnellbefestigung. Bei Sägen mit Schnellspannung oder verliersicheren Muttern nicht möglich!

25 cm BEST-NR. **XX976-025** **39,26 €**
 33 cm BEST-NR. **XX976-033** **39,78 €**
 50 cm BEST-NR. **XX976-050** **41,45 €**
 100 cm BEST-NR. **XX976-100** **43,24 €**

⑤ Ersatz-Adapter für Kolibri-Ablängstab

BEST-NR. **XX9760-A** **4,45 €**



Baumreißer mit Bügel

Zum anreißen oder markieren von Bäumen. Zusammenklappbar.

BEST-NR. **XX97304** **22,50 €**



Feuchtigkeitsmessgerät

Zuverlässiges Feuchtigkeitsmessgerät für Holz und Baumaterial. Der Wert wird direkt in % im Display angezeigt. Mit einer Schutzabdeckung, die als Referenzteil für Holz und Baumaterialien dient. Mit Tasche, Batterie und Ersatzspitzen geliefert.

Weitere praktische Details:

- Mit wechselbaren Messspitzen
- Für Holz und Baumaterialien
- Einfache Bedienung
- Hohe Genauigkeit
- Robustes Gehäuse
- Messprinzip: Widerstandsmessung
- Holzbereich: 6-44 %

BEST-NR. **XXVM100** **69,00 €**



Ein praktisches Anwendungsvideo zu diesem Produkt finden Sie auf www.kox.eu oder direkt auf Youtube/KOXPartnerimForst.



K O X



Messkluppe Codimex von KOX

FPA-anerkannt, geeicht. Extrem leichtgängige Rechteckführung. Dreiseitige Skala mit abriebfestem, blauem Farbdruck auf 25 x 15 mm Hohlprofil. Messschenkel aus Leichtmetall, biegesteif, ergonomisch.

40 cm, 540 g	BEST-NR. XX97311-4	69,90 €
60 cm, 630 g	BEST-NR. XX97311-6	79,90 €
80 cm, 730 g	BEST-NR. XX97311-8	93,47 €
100 cm, 880 g	BEST-NR. XX97311-10	99,90 €

MIT DEN BESTEN MESSEN



Messkluppe Waldmeister

FPA-anerkannt, mit Label zur nationalen Konformitätsbewertung (entspricht geeicht)! Stabil und handlich, Messschiene: 30 x 15 mm breites Alu-Hohl-Ovalprofil aus Speziallegierung, gleitet ohne Verkanten. Tiefschwarze Ziffern auf beiden Seiten.

40 cm, 800 g	BEST-NR. XX97301-4	94,12 €
60 cm, 900 g	BEST-NR. XX97301-6	107,17 €
80 cm, 1000 g	BEST-NR. XX97301-8	125,94 €
100 cm, 1100 g	BEST-NR. XX97301-10	144,50 €

K O X



KOX Messkluppe Jura

Nicht geeicht. Extrem leichtgängige Rechteckführung. Dreiseitige Skala mit abriebfestem, blauem Farbdruck auf 25 x 15 mm Hohlprofil. Messschenkel aus Leichtmetall, biegesteif, ergonomisch.

40 cm, 600 g	BEST-NR. XX97312-4K	49,00 €
--------------	----------------------------	----------------

K O X



Messkluppe Waldfix von KOX

FPA-anerkannt, nicht geeicht, nach neuesten technischen Erkenntnissen konstruiert: Messschiene 25 x 5 mm, gold eloxiert, mit schwarzer Teilung, Schiebegriff und Messschenkel aus glasfaserverstärktem Polyamid mit Metallauflage. Extrem leicht, für bequemes Tragen am Gürtel.

40 cm, 400 g	BEST-NR. XX97302-4K	55,14 €
--------------	----------------------------	----------------



① Biber Sappie

Gezahnter Rücken gegen Abrutschen auch bei gefrorenem Holz.

FPA-anerkannt. Mit Eschenkuhfuß-Stiel. Ideal geformte und geschliffene Spitze aus geschmiedetem Spezialstahl gefertigt.

115 cm, 1300 g **BEST-NR. XX97120** **73,90 €**

Ersatzstiel Esche

115 cm **BEST-NR. XX97180-5** **20,42 €**

② Tiroler Sappie

FPA-anerkannt. Eschenkuhfuß-Stiel. Ideal geformte und geschliffene Spitze aus geschmiedetem Spezialstahl gefertigt.

115 cm, 1100 g **BEST-NR. XX97121** **67,50 €**

Ersatzstiel Esche

115 cm **BEST-NR. XX97180-5** **20,42 €**



Handsappie

Mit Eschenkuhfuß-Stiel gegen Abrutschen. Ideal geformte und geschliffene Spitze aus geschmiedetem Spezialstahl gefertigt.

40 cm, 500 g	BEST-NR. XX97123	26,13 €
60 cm, 500 g	BEST-NR. XX97123-6	31,11 €
80 cm, 500 g	BEST-NR. XX97123-1	34,94 €

Ersatzstiel Esche

40 cm	BEST-NR. XX97180-4	6,96 €
60 cm	BEST-NR. XX97180-46	11,83 €
80 cm	BEST-NR. XX97180-45	14,53 €



Ein praktisches Anwendungsvideo zu diesem Produkt finden Sie auf www.kox.eu oder direkt auf Youtube/KOXPartnerimForst.



Profi TIPP

Sappies vor dem Gebrauch wässern und nicht zu trocken lagern.

Durch das Wässern quillt das Holz auf, der Stiel sitzt fest im Schaft und wackelt nicht.



① Alu Handsappie mit Beilschneide

Gerader Stiel ohne Abgleitschutz-dadurch beidseitig verwendbar. Stielende mit rutschfester Gummimanschette. Optimale Gesamtlänge von 550 mm für den beidseitigen Einsatz. Verwendung der Schneide: zum Durchtrennen von Holzfasernresten bei bereits gespaltenem Meterholz. Ebenfalls zum Abschlagen von kleineren Ästen geeignet. Leichter, bruchsicherer Alustiel. Die angeschliffene Sappelspitze zieht optimal ins Holz. Zum Anheben leichterer, abgelängter Rundlinge und auch zum Aufräumen von kleinen und leichten Holzstücken.

55 cm BEST-NR. **XX97125** **64,90 €**

Handsappie mit Aluminium-Stiel

FPA-anerkannt. Ergonomischer, leichter Aluminium-Stiel mit rutschsicherem Gummigriff und Anschlag. Die angeschliffene Schlepper-Sappelspitze zieht optimal in das Holz.

② 50 cm BEST-NR. **XX97133** **57,73 €**
 ③ 70 cm BEST-NR. **XX97134** **61,88 €**

OCHSENKOPF
BY GEDORE



① Ochsenkopf Handsappie OX 173 E

Zum Bewegen und Aufnehmen von kleineren Baumstämmen und Holzstücken. Für eine ergonomische und rückschonende Arbeitsweise. Mit hochwertigem Eschenholzstiel.

38 cm BEST-NR. **XX97160** **29,90 €**

Ersatzstiel Esche

38 cm BEST-NR. **XX97160-4** **9,90 €**

② Ochsenkopf Handsappie OX 173 K

Zum Bewegen und Aufnehmen von kleineren Baumstämmen und Holzstücken. Für eine ergonomische und rückschonende Arbeitsweise. Mit 3-Komponenten Kunststoff-Fiberglasstiel: Harter Kunststoff im oberen Stielbereich, weicher Kunststoff im Griffbereich für ein angenehmes Handgefühl und unzerbrechlicher Fiberglaskern. Zusätzliche Kopfsicherung.

38 cm BEST-NR. **XX97159** **44,90 €**



Ein praktisches Anwendungsvideo zu diesem Produkt finden Sie auf www.kox.eu oder direkt auf Youtube/KOXPartnerimForst.



Fällheber

vielseitig einsetzbar und robust

Eignet sich sowohl für die Baumfällung bis 25 cm BHD, als auch zum Abdrehen von Hängern und Wenden von liegendem Holz.



Fällheber

Geschmiedeter Stahl, verstellbarer Wendehaken, rutschfester Kunststoffgriff.

130 cm, 3,4 kg

BEST-NR. **XX97206**

64,50 €

80 cm, 2,4 kg

BEST-NR. **XX97205**

45,90 €

Ersatzhaken für 80 cm und 130 cm

BEST-NR. **XX97206-1**

17,96 €

Ersatz-Bügel für 80 cm und 130 cm

BEST-NR. **XX97206-2**

7,02 €



Ein praktisches Anwendungsvideo zu diesem Produkt finden Sie auf www.kox.eu oder direkt auf Youtube/KOXPartnerimForst.



Unsere Bestell-Hotline: 0711. 300 33-200

SPAR-TIPP



KOX Fällheber

130 cm, 3,4 kg, FPA-anerkannt, in robuster geschmiedeter Ausführung, verstellbarer Wendehaken, gebogener Griff, in auffälliger Farbe im Wald leichter zu sehen.

BEST-NR. **XX97207**

58,50 €

**Profi
TIPP**

*RUND UMS FORSTWERKZEUG
Der Fällheber im Einsatz
auf www.kox.eu/deltipp-faellheber*

ALLE PREISE IN EURO INKL. 19% MWST.



Handpackzange

Erleichtert die Arbeit: eine große Hilfe um Holz zu ziehen oder zu tragen.

FPA-anerkannt. Aus vergütetem Stahl mit rutschfestem Kunststoffgriff.

- ① Mit Handauflage, auch für den Gebrauch als Kehr- und Packhaken. Max. Öffnung 180 mm für Ø bis 130 mm.

BEST-NR. **XX97122** **22,78 €**

- ② Größere Ausführung ohne Handauflage. Max Öffnung 260 mm, für Ø bis 190 mm.

BEST-NR. **XX97122-2** **42,70 €**



Handpackzange

FPA-anerkannt. Mit Handgriff im 90° Winkel für bequemes Arbeiten.

Max. Öffnung 180 mm, für Ø bis 130 mm.

BEST-NR. **XX97122-1** **29,58 €**

**Profi
TIPP**

*RUND UMS FORSTWERKZEUG
Informationen zu rückschonendem Arbeiten
auf www.kox.eu/deltipp-gesundheit*

Unsere Bestell-Hotline: 0711. 300 33-200



OCHSENKOPF
BY GEDORE



NEU



① Ochsenkopf Alu-Wendehaken OX 59

Optimal zum Wenden von Stammteilen und ganzen Baumstämmen. Besonders für Starkholz geeignet. Gefertigt aus einer hochfesten Aluminiumlegierung mit robustem Stahlhaken für einen festen Halt im Holz. Abrutschfest durch zusätzliche gebogene Spitze. Funktionssicher durch hohe Stabilität. Sicherer Halt durch zusätzlichen Gummigriff. Rohrlänge 1,46 m, Gesamtlänge 1,56 m, max. Öffnung 40 cm.

BEST-NR. **XX97232** **198,99 €**

② Ochsenkopf Handpackzange OX 53

Geschmiedete Ausführung, Spitzen gehärtet. Mit hochwertigem 2-Komponenten-Griff aus Kork und Kunststoff. Abrutschsicher und ergonomisch. Fingervorgaben im Schenkel. Öffnung 185 mm.

BEST-NR. **XX97233** **32,90 €**

ALLE PREISE IN EURO INKL. 19% MWST.



① Hebehaken

FPA-anerkannt. Geschmiedeter Spezialstahl, D-Kunststoffgriff, mit geschliffener Spitze.

BEST-NR. **XX97208** **16,20 €**

② FPA-anerkannt. Spezialstahl, ergonomischer Kunststoffgriff. 90° gedreht.

BEST-NR. **XX97210** **22,05 €**



Wendehaken mit Ring

Zum Wenden von Baumstämmen. Aus Chrom-Vanadium-Stahl geschmiedet. Durch eine Ausbuchtung ist die Größe verstellbar und das Werkzeug für verschiedene Stammdurchmesser geeignet. Gesamtlänge 42 cm, Innenmaß Ring 12 cm.

BEST-NR. **XX97209** **35,52 €**



① Vorlieferzange

Extra langer Stiel für rückschonendes Arbeiten in aufrechter Körperposition.

FPA-anerkannt, mit Handgriff im 90° Winkel für bequemes Arbeiten. Max. Öffnung 240 mm, für Ø bis ca. 190 mm.

Länge 72 cm BEST-NR. **XX97122-8** **39,85 €**

② Rindenschäler

- Schwarzwälder Form
- Optimal geeignet zum Entfernen von Baumrinden
- Mit verköpfter Tülle
- Schneide fein poliert
- Kopfgewicht ca. 650 g
- Stiel 100 cm lang mit Knauf am Stielende
- Unmontiert

BEST-NR. **XX97136** **41,71 €**



Hohlspaten mit Stiel

Mit dem Hohlspaten lassen sich Pflanzen mit hohem Anwuchserfolg verpflanzen. Nach dem ersten Senkrechtstich wird schräg dagegen gestochen und die Pflanze in dieses Pflanzloch gesetzt. Der ausgehobene Erdfropfen kann dann wieder eingesetzt werden. Einsatzgebiete: Gut geeignet für wurzelnackte Pflanzen mit üppigem Wurzelwerk und Ballenpflanzen.

Weitere praktische Details:

- T-Stiel aus Eschenholz
- Handgeschmiedet, aus deutscher Fertigung der Stahlschmiede SHW
- Stiellänge 82 cm
- Blattlänge 30 cm
- Blattbreite 16 cm
- Gewicht 2,1 kg

BEST-NR. **XX97141** **85,00 €**

Ersatzstiel Hohlspaten

80 cm BEST-NR. **XX97141-4** **13,90 €**



Wiedehopfhacke komplett mit Stiel

Pflanzhaue für die sogenannte Winkelpflanzung von wurzelnackten Pflanzen bis 15 cm Wurzellänge. Mit Ovalblatt für durchwurzelte und steinige Böden oder mit Breitblatt für schwach durchwurzelte, vergraste Böden.

Weitere praktische Details:

- Gewicht 1,8 kg
- Stiellänge 105 cm
- Stiel aus stabilem Eschenholz
- Gesamtlänge des Blattes: 45 cm
- Konisch gewalzt Stahlblatt, aus einem Stück geschmiedet
- Qualitätsarbeit von SHW Schmiedetechnik
- KWF geprüft

① **Wiedehopfhacke oval mit Stiel** BEST-NR. **XX97139** **42,59 €**

Wiedehopfhacken-Kopf oval ohne Stiel BEST-NR. **XX97137** **31,29 €**

Ersatzstiel Wiedehopfhacke Esche 105 cm BEST-NR. **XX97137-4** **11,31 €**

② **Wiedehopfhacke Breitblatt mit Stiel** BEST-NR. **XX97140** **42,59 €**

Wiedehopfhacken-Kopf Breitblatt ohne Stiel BEST-NR. **XX97138** **31,29 €**

Ersatzstiel Wiedehopfhacke Esche 105 cm BEST-NR. **XX97137-4** **11,31 €**



Ein praktisches Anwendungsvideo zu diesem Produkt finden Sie auf www.kox.eu oder direkt auf Youtube/KOXPartnerimForst.





① Einhand-Kultursichel

Die leichte Sichelheppe wird für die Kulturpflege genutzt und kann mit einer Hand geführt werden. Ideal zum Entfernen von starkem Brombeer-Bewuchs und kleineren Stauden und Gehölzpflanzen.

Weitere praktische Details:

- Beidseitige Schneide
- Vorderseite sichelförmig, Rückseite Beilschneide
- Hochwertiger Stiel aus Eschenholz
- Stiellänge 45 cm

BEST-NR. **XX97142** **43,73 €**

Ersatzstiel Eschenholz

40 cm BEST-NR. **XX97142-4** **6,90 €**

② Zweihand-Kultursichel

Die Kulturheppe wird für die Kulturpflege genutzt und mit beiden Händen geführt. Ideal zum Entfernen von starkem Brombeer-Bewuchs und größeren Stauden und Gehölzpflanzen wie Holunder oder Birke.

Weitere praktische Details:

- Beidseitige Schneide
- Vorderseite sichelförmig, Rückseite Beilschneide
- Hochwertiger Stiel aus Eschenholz
- Stiellänge 90 cm

BEST-NR. **XX97143** **47,90 €**

Ersatzstiel Eschenholz

90 cm BEST-NR. **XX97143-4** **12,90 €**

③ Schweizer Gertel

Mit ergonomischem Ledergriff und Abrutschschutz. Für die Kulturpflege und Jungbestandspflege. Vielseitig einsetzbar.

BEST-NR. **XX97127** **25,95 €**

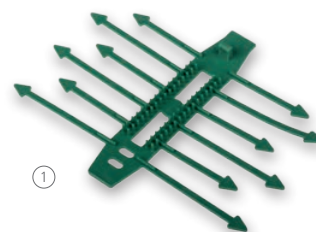

NEU



① Verbisschutzklemmen

Die Verbisschutzklemme wird unterhalb der Terminaltriebknospe mit den Noppen nach innen angebracht, so dass sich die 6 Finger schützend um die Knospe herum verteilen, wodurch ein Verbiss durch Rotwild nicht möglich ist. Im nächsten Jahr, nach dem Verholzen des Terminaltriebes, wird die Verbisschutzklemme geöffnet und wieder unterhalb der neuen Terminaltriebknospe angebracht. Wird einmal eine Verbisschutzklemme nicht entfernt, öffnet sich der Verschluss mit dem Dickenwachstum des Stammes. So ist kein Einwachsen oder Beschädigung der Rinde möglich.

Die Verbisschutzklemme ist aus Polyethylen (PE) und wahlweise in Blau, Grün, Gelb oder Orange erhältlich.

Die Verbisschutzklemmen sind viele Jahre verwendbar.

Blau

100 Stück BEST-NR. **XXVB-02-100** **19,90 €**
1000 Stück BEST-NR. **XXVB-02-1000** **125,00 €**

Grün

100 Stück BEST-NR. **XXVB-03-100** **19,90 €**
1000 Stück BEST-NR. **XXVB-03-1000** **125,00 €**

Gelb

100 Stück BEST-NR. **XXVB-04-100** **19,90 €**
1000 Stück BEST-NR. **XXVB-04-1000** **125,00 €**

Orange

100 Stück BEST-NR. **XXVB-05-100** **19,90 €**
1000 Stück BEST-NR. **XXVB-05-1000** **125,00 €**

② Universalbinder

Der verstellbare Pflanzen- und Allzweckbinder als Helfer für schnelles und flexibles Anbringen und Befestigen von Pflanzen, Blumen, Sträucher, Tomaten und vielem mehr.

Weitere praktische Details:

- Ca. 31cm lang und endlos verlängerbar oder kürzbar
- Mit einfacher 90° Bewegung geöffnet oder verschlossen
- Zum Verbinden der Pflanze am Pflanzstab
- Wiederverwendbar und UV beständig

Grün

25 Stück BEST-NR. **XXKB-03-25** **5,90 €**
100 Stück BEST-NR. **XXKB-03-100** **16,90 €**

Schwarz

25 Stück BEST-NR. **XXKB-07-25** **5,90 €**
100 Stück BEST-NR. **XXKB-07-100** **16,90 €**

MASCHINELLE HOLZERNT: ZUBEHÖR FÜR DIE HOLZRÜCKUNG

In diesem Kapitel finden Sie alles, was Sie zur Holzrückung benötigen.

Wenn Sie sich für weitere Harvester Produkte interessieren, können Sie uns gerne per Telefon, Fax oder Email kontaktieren.

Wir beraten Sie gerne!

Tel 0711. 300 33-300
Fax 0711. 300 33-399
Mail info@kox-harvester.eu

Gerne senden wir Ihnen auch unseren **Harvester-Katalog** zu!

Im BEREICH HARVESTER erhalten Sie folgende Produkte:

- Schneidwerkzeug für HARVESTER
- Stahlseile und Rückeketten
- Hydraulikschlauch und Armaturen
- Wartung und Dichtungen
- Gleitschutzketten und Bänder
- Elektronik und Scheinwerfer
- Filter für Forstmaschinen
- Hydraulikmotoren
- Rotatoren und Greifer

Weitere Harvester-Produkte
online: www.kox.eu



Gladiatox

Verdichtetes Forst-Spezialseil

Gladiatox ist das perfekte Seil für den Forstprofi!

Die dicken Außendrähte halten starke Belastungen aus und verschließen das Seil gegen Verschmutzung. Die dünneren Innen- und Fülldrähte machen das Seil flexibel. Durch die Verdichtung erreicht man deutlich höhere Festigkeitswerte und die Flexibilität des kleineren Durchmessers. Meist kann man ein um 2 mm dünneres Seil verwenden gegenüber einem Standard-Seil. Das 199-drähtige Spezialseil mit 1960 N/mm² Festigkeit weist einen Füllfaktor von 0,810 und einen Verseifaktor von 0,801 auf.

Abgabelängen je 10 m, Mindestabnahme 50 m

MBK*	kg/m	Seile Ø	BEST-NR.	EUR/m
86 kN	0,46	- 9 mm	XXGLA625-09-**	3,50
103 kN	0,55	- 10 mm	XXGLA625-10-**	3,75
122 kN	0,66	- 11 mm	XXGLA625-11-**	4,00
142 kN	0,76	- 12 mm	XXGLA625-12-**	4,30
164 kN	0,88	- 13 mm	XXGLA625-13-**	4,80
187 kN	1,01	- 14 mm	XXGLA625-14-**	5,40
212 kN	1,14	- 15 mm	XXGLA625-15-**	6,20
239 kN	1,29	- 16 mm	XXGLA625-16-**	6,45

*MBK: tatsächliche Mindestbruchkraft

Die Mindestbruchkraft sollte mindestens die 2-fache maximale Windenzugkraft betragen. 10 kN ca 1 t

**In den Längen 50m - 150m verfügbar. Bitte ergänzen Sie die Bestellnummer mit der gewünschten Länge (Beispiel :50m=05, 110m=11)

Sonderlängen sind auf Anfrage erhältlich.

Schlaufe



NEU

Spitze

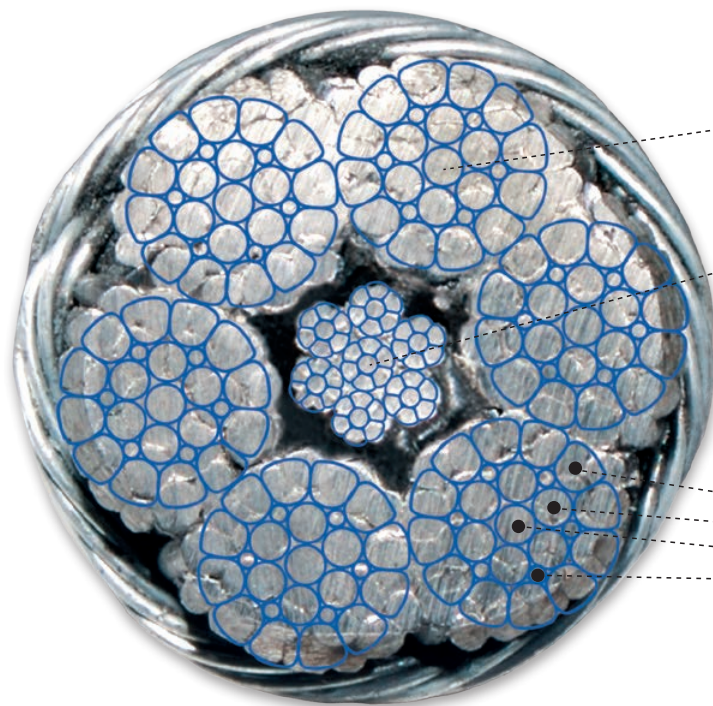

6 Außenlitzen
mit je 25 Drähten

Stahlseileinlage IWRC
aus 7 Litzen

Jede Litze besteht aus:

- 12 dicken Außendrähten
- 6 Innendrähten
- 1 Kerndraht
- 6 dünnen Fülldrähten

Chokerseile Gladiatox Typ A: hochverdichtet mit 2 x Stahlknopf

NEU



- Eine Seite Stahllendklemme, andere Seite Schlaufenpressung
- Seilgleitöse fest montiert
- Aus Gladiatox Windenseil hochverdichtet
- Machart: Filler 6x25 (insg. 199drätig inkl. Stahlseileinlage)

Seildurchmesser 11 mm

Länge 2,5 m	BEST-NR. XXGLSK-11-25	37,32 €
Länge 3 m	BEST-NR. XXGLSK-11-30	38,56 €
Länge 3,5 m	BEST-NR. XXGLSK-11-35	39,81 €

Seildurchmesser 12 mm

Länge 2,5 m	BEST-NR. XXGLSK-12-25	37,93 €
Länge 3 m	BEST-NR. XXGLSK-12-30	39,81 €
Länge 3,5 m	BEST-NR. XXGLSK-12-35	41,04 €

Seildurchmesser 13 mm

Länge 2,5 m	BEST-NR. XXGLSK-13-25	39,17 €
Länge 3 m	BEST-NR. XXGLSK-13-30	41,04 €
Länge 3,5 m	BEST-NR. XXGLSK-13-35	42,27 €

Seildurchmesser 14 mm

Länge 2,5 m	BEST-NR. XXGLSK-14-25	40,42 €
Länge 3 m	BEST-NR. XXGLSK-14-30	42,28 €
Länge 3,5 m	BEST-NR. XXGLSK-14-35	44,15 €

Seildurchmesser 15 mm

Länge 2,5 m	BEST-NR. XXGLSK-15-25	50,75 €
Länge 3 m	BEST-NR. XXGLSK-15-30	52,79 €
Länge 3,5 m	BEST-NR. XXGLSK-15-35	54,99 €

Seildurchmesser 16 mm

Länge 2,5 m	BEST-NR. XXGLSK-16-25	49,39 €
Länge 3 m	BEST-NR. XXGLSK-16-30	52,96 €



① Abgewinkelte Seilgleitöse

Als Haupthaken (Pewag), Seildurchmesser - 14mm.

BEST-NR. XXGLSHA-3 **45,82 €**

② Seilgleitöse für Chokerseile

Für Seildurchmesser von 8-14mm

BEST-NR. XXGLSHC-01 **11,78 €**

Chokerseile Gladiatox Typ B: hochverdichtet mit Schlaufe

NEU



Seildurchmesser 11 mm

Länge 2,5 m	BEST-NR. XXGLSKS-11-25	35,33 €
Länge 3 m	BEST-NR. XXGLSKS-11-30	35,97 €
Länge 3,5 m	BEST-NR. XXGLSKS-11-35	37,24 €

Seildurchmesser 12 mm

Länge 2,5 m	BEST-NR. XXGLSKS-12-25	36,62 €
Länge 3 m	BEST-NR. XXGLSKS-12-30	37,51 €
Länge 3,5 m	BEST-NR. XXGLSKS-12-35	38,95 €

Seildurchmesser 13 mm

Länge 2,5 m	BEST-NR. XXGLSKS-13-25	37,59 €
Länge 3 m	BEST-NR. XXGLSKS-13-30	39,02 €
Länge 3,5 m	BEST-NR. XXGLSKS-13-35	40,66 €

Seildurchmesser 14 mm

Länge 2,5 m	BEST-NR. XXGLSKS-14-25	39,48 €
Länge 3 m	BEST-NR. XXGLSKS-14-30	40,75 €
Länge 3,5 m	BEST-NR. XXGLSKS-14-35	42,64 €



① Seilgleithaken

Für Seildurchmesser - 13mm

Zulässige Zurrkraft: 4000 daN BEST-NR. XXGLSH-13 **12,50 €**

Für Seildurchmesser -16mm

Zulässige Zurrkraft: 6300 daN BEST-NR. XXGLSH-16 **16,07 €**

② Seilgleithaken mit Sicherung

Für Seildurchmesser - 13mm

Zulässige Zurrkraft: 3000 daN BEST-NR. XXGLSH-13-S **16,09 €**

Für Seildurchmesser -16mm

Zulässige Zurrkraft: 5000 daN BEST-NR. XXGLSH-16-S **16,66 €**

Vierkantketten

Tragfähigkeitsangaben mit doppelter Sicherheit

Die Vierkantkettenstücke werden ohne Zubehör geliefert. Stellen Sie Ihre eigenen Chokerketten mit den Bauteilen auf den Seiten 87-89 zusammen. Achten Sie auf die passenden Zurrkräfte.

 = Güteklasse 8



Vierkantketten Güte 8

Kettendurchmesser - 7mm, MBK* 66 kN
Zulässige Zurrkraft: 3000 daN, Länge 3m

BEST-NR. **XXGLK-07-3M** **23,21 €**

Kettendurchmesser - 7mm, MBK* 66 kN
Zulässige Zurrkraft: 3000 daN, Länge 5m

BEST-NR. **XXGLK-07-5M** **38,68 €**

Kettendurchmesser - 8mm, MBK* 90 kN
Zulässige Zurrkraft: 4500 daN, Länge 3m

BEST-NR. **XXGLK-08-3M** **26,78 €**

Kettendurchmesser - 8mm, MBK* 90 kN
Zulässige Zurrkraft: 4500 daN, Länge 5m

BEST-NR. **XXGLK-08-5M** **44,63 €**

 **NEU**

 = Güteklasse 10



Vierkantketten Güte 10

Kettendurchmesser - 8mm, MBK* 120 kN
Zulässige Zurrkraft: 6000 daN, Länge 3m

BEST-NR. **XXGLK-08-10-3M** **35,70 €**

Kettendurchmesser - 8mm, MBK* 120 kN
Zulässige Zurrkraft: 6000 daN, Länge 5m

BEST-NR. **XXGLK-08-10-5M** **59,50 €**

Kettendurchmesser - 10mm, MBK* 170 kN
Zulässige Zurrkraft: 8500 daN, Länge 3m

BEST-NR. **XXGLK-10-10-3M** **57,12 €**

Kettendurchmesser - 10mm, MBK* 170 kN
Zulässige Zurrkraft: 8500 daN, Länge 5m

BEST-NR. **XXGLK-10-10-5M** **95,20 €**

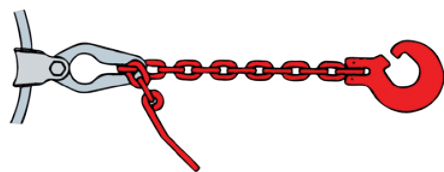

Vierkant Choker Kette mit Nadel Güte 8

Choker Kette mit Nadel zum besseren Durchfädeln. Benötigt wird ein Seilgleitbügel der auf dem Seil angebracht ist um die Chokerkette am Seil einhängen zu können. Länge 2,5 m.

Kettendurchmesser - 7mm

Zulässige Zurrkraft: 3250 daN
BEST-NR. XXGLKSN-07-25 **32,01 €**

Kettendurchmesser - 8mm

Zulässige Zurrkraft: 4500 daN
BEST-NR. XXGLKSN-08-25 **33,44 €**

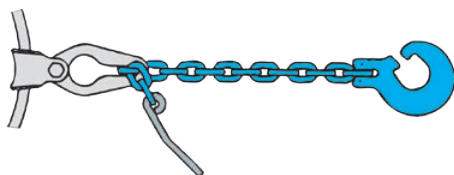

Vierkant Choker Kette mit Nadel Güte 10

Choker Kette mit Nadel zum besseren Durchfädeln. Benötigt wird ein Seilgleitbügel der auf dem Seil angebracht ist um die Chokerkette am Seil einhängen zu können. Länge 2,5 m.

Kettendurchmesser - 7mm

Zulässige Zurrkraft: 3250 daN
BEST-NR. XXGLKSN-07-25-10 **34,39 €**

Kettendurchmesser - 8mm

Zulässige Zurrkraft: 4500 daN
BEST-NR. XXGLKSN-08-25-10 **41,41 €**

Kettendurchmesser - 10mm

Zulässige Zurrkraft: 8500 daN
BEST-NR. XXGLKSN-10-25-10 **56,05 €**

NEU

①



②



Seilgleitbügel für Chokerketten (rotierend)

Maximaler Kettendurchmesser: - 8 mm. Seilgleitbügel zur Verwendung mit der Choker Kette mit Nadel, zur permanenten Anbringung auf Seil.

① Kettendurchmesser - 8mm, Güte 8

Zulässige Zurrkraft: 4500 daN
BEST-NR. XXGLKHG-08-1 **10,12 €**

② Kettendurchmesser - 8mm, Güte 10

Zulässige Zurrkraft 6000 daN
BEST-NR. XXGLKHG-10-10-1 **15,23 €**

①



②



Seilgleitbügel für Chokerketten (nicht rotierend)

Seilgleitbügel zur Verwendung mit der Choker Kette mit Nadel, zur permanenten Anbringung auf Seil.

① Kettendurchmesser - 8mm, Güte 8

Zulässige Zurrkraft: 4500 daN
BEST-NR. XXGLKHG-08 **8,21 €**

② Kettendurchmesser - 8mm, Güte 10

Zulässige Zurrkraft 6000 daN
BEST-NR. XXGLKHG-08-10 **12,14 €**

Kettendurchmesser - 10mm, Güte 10

Zulässige Zurrkraft 8500 daN
BEST-NR. XXGLKHG-10-10 **14,40 €**

 = Güteklasse 8

 = Güteklasse 10



 NEU

Aufhängeglieder

Für Kettendurchmesser -8mm, Güte 8

Zulässige Zurrkraft:
7000 daN

BEST-NR. **XXGLKAG-08**

7,20 €

Für Kettendurchmesser -10mm, Güte 10

Zulässige Zurrkraft:
10000 daN

BEST-NR. **XXGLKAG-10-10**

10,83 €



Achtung: Nur zum Ziehen verwenden!



Schlinghaken

Für Kettendurchmesser - 8mm, Güte 8

Zulässige Zurrkraft:
4000 daN

BEST-NR. **XXGLKHS-08**

7,08 €

Für Kettendurchmesser - 8mm, Güte 10

Zulässige Zurrkraft:
6000 daN

BEST-NR. **XXGLKHS-08-10**

9,04 €

Für Kettendurchmesser - 10mm, Güte 10

Zulässige Zurrkraft:
8500 daN

BEST-NR. **XXGLKHS-10-10**

15,35 €

Unsere Bestell-Hotline: 0711. 300 33-200



②



①

 NEU

① Verkürzungshaken mit Öse

Für Kettendurchmesser - 6mm

Zulässige Zurrkraft:
2800 daN

BEST-NR. **XXGLKHO-06-10**

6,43 €

Für Kettendurchmesser - 8mm

Zulässige Zurrkraft:
5000 daN

BEST-NR. **XXGLKHO-08-10**

8,45 €

Für Kettendurchmesser - 10mm

Zulässige Zurrkraft:
8000 daN

BEST-NR. **XXGLKHO-10-10**

15,35 €

② Verkürzungshaken mit Gabel

Für Kettendurchmesser 7-8mm, Güte 8

Zulässige Zurrkraft:
4000 daN

BEST-NR. **XXGLKHV-08**

8,57 €



Chokerhaken

Für Kettendurchmesser - 8mm, Güte 10

Zulässige Zurrkraft:
6000 daN

BEST-NR. **XXGLKHC-08-10**

23,79 €

SPAR-TIPP:

Spar-Set: Seilwinden

Praktisches Set aus Rundschnlinge, passenden Schäkel und Umlenkerolle. Alles zusammen ausgelegt für die Anwendungen mit einer Windenkraft von maximal 5 t.

BEST-NR. **XXRS02**

221,67 €

ALLE PREISE IN EURO INKL. 19% MWST.



NEU

NEU

① Umlenkrolle mit schwenkbaren Seitenblechen

Umlenkrolle mit schwenkbaren Seitenblechen für das Einlegen des Hauptseils. Zur Befestigung am Ankerbaum werden eine Rundschlinge und ein Schwerlastschäkel benötigt.

Weitere praktische Details:

- CE-zertifiziert nach 2006/42/EG
- Rolle kugelgelagert aus verzinktem Stahl
- Pulverbeschichtete Stahlbleche
- Zur Zugrafterhöhung
- Zur Erhöhung der Sicherheit durch Veränderung der Zugrichtung
- Technische Daten auf Seitenblech eingeprägt

Für Seildurchmesser - 14mm

Zulässige Zurrkraft: 5000 daN, Windenzugkraft max. 2500 daN, Rollendurchmesser 140 mm

BEST-NR. **XXGLSR-25** **133,71 €**

Für Seildurchmesser - 16mm

Zulässige Zurrkraft: 10.000 daN, Windenzugkraft max. 5000 daN, Rollendurchmesser 160 mm

BEST-NR. **XXGLSR-50** **160,88 €**

② Umlenkrolle mit fest angeschweißter Hülse

Umlenkrolle mit fest angeschweißter Hülse zum direkten Einhängen der Rundschlinge, sowie Bolzen und Splint zur Sicherung.

Weitere praktische Details:

- CE-zertifiziert nach 2006/42/EG
- Rolle kugelgelagert aus verzinktem Stahl
- Pulverbeschichtete Stahlbleche
- Zur Zugrafterhöhung
- Zur Erhöhung der Sicherheit durch Veränderung der Zugrichtung
- Technische Daten auf Seitenblech eingeprägt

Für Seildurchmesser - 16mm

Zulässige Zurrkraft: 16.000 daN, Windenzugkraft max. 8000 daN, Rollendurchmesser 188 mm

BEST-NR. **XXGLSR-80** **336,79 €**

Für Seildurchmesser - 20mm

Zulässige Zurrkraft: 24.000 daN, Windenzugkraft max. 12000 daN, Rollendurchmesser 236 mm

BEST-NR. **XXGLSR-120** **479,84 €**



Seilrolle mit Verkürzungslasche

Für Kettendurchmesser - 8mm, Güte 10

Zulässige Zurrkraft 6000 daN

BEST-NR. **XXGLKHR-08-10** **41,53 €**



Verbindungsglieder Güte 8

Für Kettendurchmesser 7-8mm

Zulässige Zurrkraft: 4000 daN

BEST-NR. **XXGLKVG-08** **9,33 €**

Für Kettendurchmesser - 10mm

Zulässige Zurrkraft: 6300 daN

BEST-NR. **XXGLKVG-10** **14,89 €**



Schäkel

Schäkel in geschweißter Form zur Befestigung von z.B. Umlenkrolle an Rundschlinge. Nutzlast und Nenngröße eingeprägt.

Weitere praktische Details:

- Tragfähigkeit 12 t WLL
- Bolzendurchmesser 35 mm
- Öffnungsweite 52 mm

BEST-NR. **XXOSRU35** **28,19 €**

→ Wir führen weitere Schäkel. Weitere Informationen in unserem Harvester Katalog oder direkt telefonisch

Rundschlingen

Tragfähigkeitsangaben mit 7-facher Sicherheit

Zur Anbringung von z.B. einer Umlenkrolle mittels eines Schäkels.



Rundschlinge Traglast 2000 kg

2m	BEST-NR. XXLAR-02-02	6,43 €
4m	BEST-NR. XXLAR-02-04	10,27 €
8m	BEST-NR. XXLAR-02-08	17,77 €
10m	BEST-NR. XXLAR-02-10	21,24 €

Weitere praktische Details:

- Rundschlinge nahtlos gewebt aus Polyester
- Gemäß EN 1492-2 gefertigt und farbcodiert
- CE-zertifiziert nach 2006/42/EG



Rundschlinge Traglast 3000 kg

2m	BEST-NR. XXLAR-03-02	8,48 €
4m	BEST-NR. XXLAR-03-04	13,92 €
6m	BEST-NR. XXLAR-03-06	19,37 €
8m	BEST-NR. XXLAR-03-08	24,73 €
10m	BEST-NR. XXLAR-03-10	30,17 €



Rundschlinge Traglast 5000 kg

4m	BEST-NR. XXLAR-05-04	21,34 €
6m	BEST-NR. XXLAR-05-06	29,45 €
8m	BEST-NR. XXLAR-05-08	37,40 €
10m	BEST-NR. XXLAR-05-10	45,70 €



Rundschlinge Traglast 8000 kg

4m	BEST-NR. XXLAR-08-04	31,51 €
6m	BEST-NR. XXLAR-08-06	44,27 €
8m	BEST-NR. XXLAR-08-08	57,04 €
10m	BEST-NR. XXLAR-08-10	69,44 €
12m	BEST-NR. XXLAR-08-12	82,82 €



Handhebel Fettpresse - Lube Shuttle™ System

400 g Lube Shuttle™ für Fettkartusche. 300 mm Hochdruckschlauch. Arbeitsdruck 4-800 bar, 4 Backen Greifmundstück.

Berstdruck 1650 bar

BEST-NR. **XX9062-LS**

41,83 €



KOX Langzeit-Fett – Lube-Shuttle

Lithiumverseiftes Langzeitfett für stark belastete Gleit- und Wälzlager. Extreme Haftigenschaften.

400 g Kartusche

BEST-NR. **XX9062-04-LS** **4,95 €** (12,38 €/kg)

ab 12 Stück je **4,45 €** (11,13 €/kg)

ab 48 Stück je **4,21 €** (10,53 €/kg)

ab 60 Stück je **3,96 €** (9,91 €/kg)



mit EP Zusatz

Hochdruckfähig

NEU



passend auf unsere Fettpresse

MATO® SafeLOCK

Hydraulik-Sicherheits-Greifmundstück, R1/8"

Abkoppeln bei bis über 600 bar Gegendruck möglich. Kein unkontrollierter Fettaustritt beim Abkoppeln unter Druck. Der Außendurchmesser beträgt 15 mm (gemäß DIN).

Weitere praktische Details:

- Mit gedrehten und gehärteten Greifbacken
- Mit Hochleistungs-Hydraulik-Dichtung
- Mit integriertem Linear-Drehgelenk
- MADE IN GERMANY
- Lieferung ohne Schmiernippel

BEST-NR. **XX9064**

23,56 €

→ Achtung nur für R1/8" Gewinde passend



Ein praktisches Anwendungsvideo zu diesem Produkt finden Sie auf www.kox.eu oder direkt auf Youtube/KOXPartnerimForst.



Doppelschultergurt

Mehr Informationen
auf Seite 115

Gehör- und Gesichtsschutz G500

Mehr Informationen auf Seite 114

Funktionsshirts

Mehr Informationen
auf Seite 186/187

Schienbeinschützer

Mehr Informationen
auf Seite 114



MIT KOX PROFI-WERKZEUG HABEN SIE DIE GRÜNPFLEGE IM GRIFF

Auch in dieser Saison bieten wir Ihnen im Bereich Grünpflege wieder viele neue Produkte in erprobter Profi-Qualität:

Gerade bei der Rasenpflege, die zu den regelmäßigen Arbeiten in Parks, Grünanlagen oder auf Privatgrundstücken gehört, kommt es auf eine professionelle Ausrüstung an. Ob Kanten, Bäume oder unter Bänken:

Für ein ausgezeichnetes Schnittbild an allen Stellen, die Sie mit dem Rasenmäher nicht erreichen, empfehlen wir die gründlichen und leistungsstarken Freischneide-Artikel von OREGON.

Bei Gestrüpp, kleinerem Buschwerk oder Stauden erweisen Ihnen unsere verschiedenen Freischneidemesser gute Dienste. Zu unseren leistungsstarken Partnern zählt auch Felco mit seinen erstklassigen Reb-, Garten- und Astscheren für Garten, Wein- und Obstbau oder die Baumpflege.

Achten Sie bei allen Arbeiten im Garten und bei der Landschaftspflege auf die richtige Schutzausrüstung. Vom Gehör- und Gesichtsschutz über Tragegurte und Zeckenstopp bis hin zu handlichen Erste-Hilfe-Sets für unterwegs, haben wir Ihnen das entsprechende Zubehör zusammengestellt.

UNSERE NEUHEITEN

OREGON®

Freischneidefäden und JET-FIT™ Aluminium Fadenköpfe

Leistungsfähige Freischneidefäden und Fadenköpfe von OREGON.

Informationen finden Sie ab Seite 109.

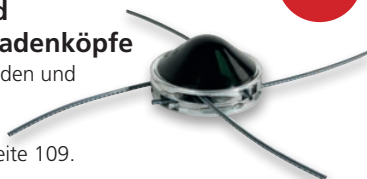

NEU

OREGON®

Gator® SpeedLoad™

Das neue einzigartige Kopf-/Faden-System. Das Befüllen des Fadenkopfes wird extrem erleichtert und ist in weniger als 20 Sekunden erledigt.

Informationen finden Sie ab Seite 112.



NEU

Raupenscheren

Mehr Informationen
auf Seite 96



**Ergo-Schnitt – Sägen & Co.
in Hochform**

Die Ergo-Schnitt Markenprodukte sind höchsten Herausforderungen gewachsen.

Ihre funktionale Durchdachtheit beginnt schon bei der Entstehung: Jedes Werkzeug wird aus dem praktischen Einsatz heraus konstruiert. Mit der ersten eigenen Produktentwicklung gründete Paul Schmitt 1980 sein bis heute familiengeführtes Unternehmen im bayerischen Münnerstadt und überzeugt die Profi-Welt auch weiterhin mit innovativen Lösungen. Höchste Qualitätsansprüche an einwandfreie Materialien und Verarbeitung sowie ihre besondere Arbeitssicherheit zeichnen alle Ergo-Schnitt Produkte aus. Dies gehört zu den fest verankerten Werten der Schmitt GmbH und wird bei internationalen Warentests stets auf Qualität und Praxistauglichkeit geprüft und bestätigt.



Ergo-Schnitt Teleskopsägen

Mit den Teleskopsägen von Ergo-Schnitt erreichen Sie selbst hoch gewachsene Äste. Die Länge der Teleskopstange lässt sich stufenlos einstellen und somit genau auf die benötigte Höhe anpassen. Mit spezieller Zahnstellung, um den Span noch besser aus dem Schnitt zu räumen.

Weitere praktische Details:

- Induktiv gehärtete Säge-Zahnreihen
- Dank der starken Klemmung wird eine Zugfestigkeit bis zu 75 kg erreicht
- Teleskopstange aus Glasfasergeflecht mit Kunstharzüberzug, auch GFK genannt
- Gelbe Ausführung nicht stromleitend im sauberen und trockenen Zustand
- Prüfergebnisse der Ableitstrommessung je Artikel auf Anfrage oder online erhältlich
- Korrosions- und verschleißbarmes Material für lange Haltbarkeit
- Hochwertiges Sägeblatt aus bewährtem SK5 Japanstahl

3-teilig, Länge: 1,48 m - 2,63 m 1661 g (gelb)	BEST-NR. XXERS233	213,20 €
2-teilig, Länge: 2,33 m - 3,78 m 1766 g (gelb)	BEST-NR. XXERS340	195,90 €
3-teilig, Länge: 2,33 m - 5,16 m 2570 g (gelb)	BEST-NR. XXERS490	223,60 €
4-teilig, Länge: 2,33 m - 6,46 m 3530 g (gelb)	BEST-NR. XXERS630	275,20 €
5-teilig, Länge: 2,38 m - 7,86 m 4405 g (gelb)	BEST-NR. XXERS8000	435,00 €
6-teilig, Länge: 2,48 m - 9,63 m 6100 g (gelb)	BEST-NR. XXERS9600	745,80 €
4-teilig, Länge: 1,63 m - 3,57 m 1651 g (grau)	BEST-NR. XXERS354	245,90 €
5-teilig, Länge: 1,73 m - 4,57 m 2138 g (grau)	BEST-NR. XXERS454	299,90 €

→ **Lieferhinweis:** Aufgrund der Sonderlänge beträgt die Lieferzeit bei diesen Produkten 3-5 Werktage



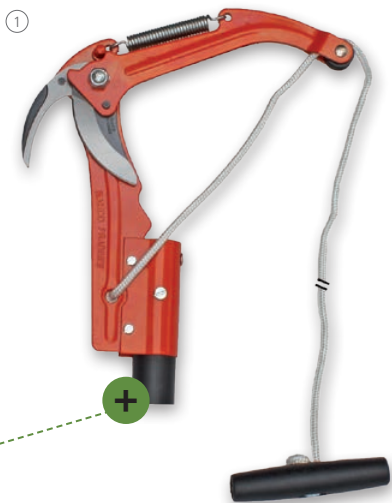

inklusive Adapter

für Montage auf gelben Ergo-Schnitt Teleskopstangen



inklusive Adapter

für Montage auf gelben Ergo-Schnitt Teleskopstangen

Raupenscheren für gelbe Ergo-Schnitt-Teleskopstangen

Praktische Raupenschere für gelbe Ergo-Schnitt Teleskopstange mit hochwertigen Klingen. Seil mit praktischem Griff.

Weitere praktische Details:

- Hochwertige, vollständig gehärtete Klinge
- Klinge ist doppelt abgeschrägt und präzisionsgeschliffen
- Gestanzte Gegenklinge vollständig gehärtet
- Saftablauf der Gegenklinge verhindert Verkleben

- ① 2-fache Hebelübersetzung, 5 m Seil, 25 mm Schnittleistung
755 g BEST-NR. **XXERS3427** **78,00 €**
- ② 3-fache Hebelübersetzung, 6 m Seil, 40 mm Schnittleistung
1328 g BEST-NR. **XXERS3437** **84,30 €**

Weitere Scheren von Ergoschnitt
online: www.kox.eu



Sägeblattschutz

Mit Gürtelschleufe. Geeignet für alle Ergo-Schnitt Stangensägen sowie die MasterCut und Pflegesäge.

BEST-NR. **XXERS70060** **13,10 €**

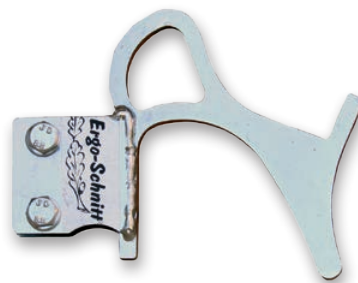

Sägehaken für Teleskopsägen

Zum Herabziehen von hängengebliebenen Ästen. Der Sägehaken passt auf alle Teleskopsägen von Ergo-Schnitt und anderen Herstellern. Kann einzeln oder auch parallel zum Sägeblatt montiert werden. Gewicht 172 g.

BEST-NR. **XXERS1000** **20,90 €**



Handsäge

- Aus hochwertigem SK4 Japanstahl gefertigt
- Leicht gebogenes, schlankes Sägeblatt für feine Verästelungen
- Liegt gut in der Hand dank dem ergonomisch geformten, rutschfesten Griff
- Induktiv gehärtete Zahnreihen
- Hartchrom-Beschichtung auf dem Sägeblatt
- Gewicht 160 g, Köcher 121 g
- Sägeblattlänge 27 cm
- FPA-anerkannt

BEST-NR. **XXERS270** **45,61 €**

Ersatzsägeblatt

BEST-NR. **XXERS7270** **28,60 €**



Klappbare Astsäge mit ziehendem Schnitt

- Sägeblattlänge 16 cm
- Bis 5 cm Holzstärke
- Zusammenklappbares Sägeblatt zum einfachen Transport
- Langlebige Schneide dank der Härtung mit Impuls-Wärmebehandlung der Zahnspitzen
- Komfortabler, rutschfester Griff für guten Halt
- Sägeblatt aus korrosionsbeständigem Chromstahl
- Gewicht 160 g

BEST-NR. **XXFELCO-600** **19,90 €**

Ersatzsägeblatt

BEST-NR. **XXFELCO-600-3** **15,90 €**



① Pflegesäge

- Bewährtes Ergo-Schnitt Sägeblatt 390-8 aus SK5 Stahl
- Eschenstiel in 80 cm Länge
- Stoßklinge zur Verringerung von Rindenabschälungen
- Klingen an der Spitze auch zum einfachen Herziehen von Ästen
- Induktiv gehärtete Zahnreihen
- Sägeblattlänge 39 cm

BEST-NR. **XXERS800** **85,29 €**

Ersatzsägeblatt mit oberer und unterer Klinge

BEST-NR. **XXERSO390-8** **69,90 €**

② Handsäge Mastercut

- Bewährtes Ergo-Schnitt Sägeblatt 390-80 aus SK5 Stahl
- Leicht gebogenes, schlankes Sägeblatt für feine Verästelungen
- Buchenholz-Handgriff
- Stoßklinge zur Verringerung von Rindenabschälungen
- Induktiv gehärtete Zahnreihen
- Hartchrom-Beschichtung auf dem Sägeblatt
- Gewicht 385 g
- Sägeblattlänge 39 cm
- FPA-anerkannt

BEST-NR. **XXERS390** **73,39 €**

Ersatzsägeblatt (nur mit unterer Klinge)

BEST-NR. **XXERSO390-80** **69,90 €**



Ein praktisches Anwendungsvideo zu diesem Produkt finden Sie auf www.kox.eu oder direkt auf Youtube/KOXPartnerimForst.





FELCO[®]
SWISS  MADE

Felco – der richtige Schneid

Ergonomie und Langlebigkeit gehen bei Felco schon seit Jahrzehnten Hand in Hand mit exzellenter Schnittqualität und großer Auswahl – von den Basismodellen, über Linkshänderschere, bis hin zu ergonomischen Rebscheren mit Rollgriff in verschiedenen Größen. Felco verwendet ausschließlich sorgfältig geprüfte solide Komponenten, die bei Bedarf auch einzeln ersetzt werden können.

Das Schweizer Traditionsunternehmen wird von Profis weltweit geschätzt und hat seit seiner Gründung 1945 eine Vielzahl an Werkzeugen für die unterschiedlichsten Arbeitseinsätze entwickelt: Ob Garten-, Landschaftspflege, Wein- oder Obstbau, es gibt immer genau die richtige Schere für den jeweiligen Gebrauch.

Wir haben für Sie die wichtigsten Auswahlkriterien für Gartenschere in den direkten Vergleich gestellt auf www.kox.eu.



Felco Gartenschere Basis Modell

- Vernietete Klinge aus hochwertigem, gehärtetem Stahl
- Rutschfeste Beschichtung
- Saftrille zum einfachen Abfließen von Verschmutzungen und Saft bei jeder Schneidbewegung
- Mit Drahtabschneider - Kerbe in der Klinge zum Schneiden von dünnen Eisendrähten
- Bis 2,5 cm Durchmesser
- Gewicht 220 g

BEST-NR. **XXFELCO-04** **34,90 €**



Felco Gartenschere Klassik

Komfortabler, leichter und robuster Griff aus geschmiedetem Aluminium

Weitere praktische Details:

- Vernietete Klinge aus hochwertigem, gehärtetem Stahl
- Puffer-Stoßdämpfer
- Rutschfeste Beschichtung
- Saftrille zum einfachen Abfließen von Verschmutzungen und Saft bei jeder Schneidbewegung
- Mit Drahtabschneider — Kerbe in der Klinge zum Schneiden von dünnen Eisendrähten
- Bis 2,5 cm Durchmesser
- Gewicht ca. 240 g

① Mittelgroße Hand

BEST-NR. **XXFELCO-11** **39,90 €**

② Große Hand

240 g BEST-NR. **XXFELCO-02** **39,90 €**

FÜR LINKSHÄNDER



Ergonomische Felco Gartenschere für Linkshänder

Dank der ergonomischen Griff-Form werden Hand und Handgelenk geschont. Mit idealer Kraftübertragung.

Weitere praktische Details:

- Komfortabler, leichter und robuster Griff aus geschmiedetem Aluminium
- Sauberer, präziser Schnitt
- Einfache, dauerhafte Schnitteinrichtung

① BEST-NR. **XXFELCO-09** **39,90 €**
 ② BEST-NR. **XXFELCO-16** **39,90 €**



Passende Scherentasche

Etui aus echtem Leder mit Schlaufe und Klammer für Einhandscheren. Zum Tragen am Gürtel oder Hosenbund. Länge 23,5 cm.

110 g BEST-NR. **XXFELCO-910** **20,83 €**

FELCO
SWISS MADE



Ergonomische Felco Gartenschere ohne Rollgriff

Hand und Handgelenk werden geschont dank der ergonomischen Griff-Form mit idealer Kraftübertragung.

Weitere praktische Details:

- Komfortabler, leichter und robuster Griff aus geschmiedetem Aluminium
- Sauberer, präziser Schnitt
- Einfache, dauerhafte Schnitteinstellung

① Mittelgroße Hand

210 g BEST-NR. XXFELCO-06 **37,90 €**

Große Hand

② 245 g BEST-NR. XXFELCO-08 **39,90 €**

FELCO
SWISS MADE



Ergonomische Felco Gartenschere mit Rollgriff

Hand und Handgelenk werden geschont dank der ergonomischen Griff-Form mit idealer Kraftübertragung.

Weitere praktische Details:

- Ideale Kraftverteilung auf alle Finger und um 30 % reduzierter Kraftaufwand durch Rollgriff
- Komfortabler, leichter und robuster Griff aus geschmiedetem Aluminium
- Sauberer, präziser Schnitt
- Einfache, dauerhafte Schnitteinstellung

① Mittelgroße Hand

265 g BEST-NR. XXFELCO-12 **49,90 €**

② Große Hand

290 g BEST-NR. XXFELCO-07 **49,90 €**

Gartenschere im Vergleich
online: www.kox.eu



Unsere Bestell-Hotline: 0711. 300 33-200

→ Felco Ersatzteile erhältlich. Sprechen Sie uns an!

ALLE PREISE IN EURO INKL. 19% MWST.

FELCO®
SWISS MADE



①



②

① Felco Astschere mit Kraftübersetzung

- Steife Hohlgriffe aus hochfester Aluminiumlegierung
- 80 cm Länge
- Bis 4 cm Holzstärke
- Griffe mit rutschfestem Überzug
- Klinge aus hochwertigem, gehärtetem Stahl
- Gewicht 1335 g

BEST-NR. **XXFELCO-220** **119,00 €**

② Felco Astschere mit ziehendem Schneidkopf

- Ziehender Schneidkopf mit großer Schnitterleichterung
- Die Stoßdämpfer schonen Hand und Handgelenk
- Einfache, dauerhafte Schnitteinstellung
- Sauberer, präziser Schnitt
- Leichte Griffe aus Aluminium
- 60 cm Länge
- Bis 3,5 cm Holzstärke
- Griffe mit rutschfestem Überzug
- Geschraubte Klinge aus hochwertigem, gehärtetem Stahl
- Gewicht 795 g

BEST-NR. **XXFELCO-210A60** **79,90 €**

FELCO®
SWISS MADE



Felco Astschere mit Kraftübersetzung und gebogenem Amboss

- Steife Hohlgriffe aus hochfester Aluminiumlegierung
- Ideal für harte oder trockene Hölzer
- 80 cm Länge
- Bis 4 cm Holzstärke
- Griffe mit rutschfestem Überzug
- Klinge aus hochwertigem, gehärtetem Stahl
- Mit Fingerklemmschutz
- Gewicht 1150 g

BEST-NR. **XXFELCO-231** **119,00 €**

→ Felco Ersatzteile erhältlich. Sprechen Sie uns an!



FELCO
SWISS MADE



Lesescheren

① **FELCO 310**

Leseschere - für die Traubenlese

Leseschere mit zwei langen und dünnen gerieften Klingen, mit denen die zu schneidenden Stiele oder die zu erntenden Früchte, wie Weintrauben, leicht erreicht werden können.

BEST-NR. XXFELCO-310

11,90 €

② **FELCO 300**

Leseschere - für den präzisen Schnitt

BEST-NR. XXFELCO-300

11,90 €

→ Felco Ersatzteile erhältlich. Sprechen Sie uns an!

Scheren von Ergoschnitt
online: www.kox.eu



ALLE PREISE IN EURO INKL. 19% MWST.

ALLES RUND UM IHREN FREISCHNEIDER

GRÜNPFLEGE

FREISCHNEIDE-MESSER



Schienbeinschützer

Mehr Informationen
auf Seite 114

Freischneide- und Grasschneide-Messer

Messer für fast jeden Freischneider und fast jede Anwendung

Ob Sie Gras mähen, Dornenhecken häckseln oder Christbäume ernten wollen. Bester Stahl und bewährte Formen helfen Ihnen dabei.



3-Zahn Dickichtmesser

Mehr Informationen
auf Seite 105

Freischneidemesser, Grasschneidemesser und Zubehör



2-Zahn Häckselmesser

Zum Häckseln und Auslichten von zähem Gestrüpp und Dornenhecken, wie z. B. Brombeeren. Schneidet waagrecht und senkrecht, daher auch zum Schneiden von bereits liegendem Gestrüpp verwendbar. Nur für große Freischneider empfohlen.



3-Zahn Dickichtmesser

Das Universalmesser. Beidseitig verwendbar. Für zähes, verfilztes Gras und Gestrüpp gut geeignet. Auch für kleineres Buschwerk einsetzbar. 3 mm Stärke bei 250 mm Außendurchmesser, 4 mm ab 300 mm.

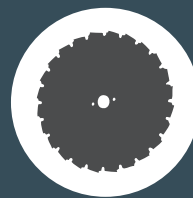

Rodungsblatt mit Hobelzähnen (EIA Typ)

Für verholztes Buschwerk und kleinere Stämme bis 15 cm Durchmesser.

(Einfaches Schärfen mit der passenden Rundfeile 5,5 mm BEST-NR. 9905).



4-Zahn Grasschneidemesser

Zum großflächigen Mähen von Gras und Unkraut. Dünnes Blatt für effizientes, schnelles Arbeiten. Blatt ist wendbar. Nur für große Freischneider empfohlen.



8-Zahn Grasschneidemesser

Mähen von trockenem Gras und Schilf, auch auf großen Flächen. Dünnes Blatt für effektives, schnelles Arbeiten.

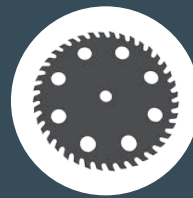

Sicherheits-Grasschneideblatt

Freiliegende Gegenstände werden nicht weggeschleudert dank des speziellen Winkels der Schneidezähne. Sehr hohe Schnittfolge durch die 40 Schneiden.



Gleitteller

Ein Gleitteller oder auch Stützteller verhindert, dass das Freischneidemesser in den Boden schneidet. Gleichzeitig schützt der Gleitteller auch Schraube, bzw. Mutter und Gewinde vor Beschädigung und Verschleiß. In 4 verschiedenen Innendurchmessern erhältlich. Dadurch für fast jeden Freischneider geeignet.



Halbautomatischer Fadenkopf

Fadenkopf in robuster, professioneller Ausführung, passend für viele Freischneider-Modelle und alle Fadenformen. Dank *tap and go* kommt durch einfaches Auftippen Faden nach. Eine Anleitung zur Bestimmung Ihres Gewindes am Freischneider finden Sie im KOX Onlineshop.

Der Faden wird von außen ohne Öffnen des Kopfes bestückt. Das spart Zeit und Nerven!

Freischneide-Messer

2-Zahn Häckselmesser gebogen



Zum Häckseln und Auslichten von zähem Gestrüpp und Dornenhecken wie z. B. Brombeeren. Schneidet waagrecht und senkrecht, daher auch zum Schneiden von bereits liegendem Gestrüpp verwendbar. Nur für große Freischneider empfohlen.

Ø Außen	Ø Innen	BEST-NR.	
270 mm	20 mm	XXF102-20-27	19,29 €
300 mm	20 mm	XXF102-20-30	17,97 €
300 mm	25,4 mm	XXF102-25-30	17,97 €

3-Zahn Dickichtmesser



Das Universalmesser. Beidseitig verwendbar. Für zähes, verfilztes Gras und Gestrüpp gut geeignet. Auch für kleineres Buschwerk einsetzbar. 3 mm Stärke bei 250 mm Außendurchmesser, 4 mm ab 300 mm.

Ø Außen	Ø Innen	BEST-NR.	
250 mm	20 mm	XXF103-20-25	13,92 €
300 mm	20 mm	XXF103-20-30	16,07 €
350 mm	20 mm	XXF103-20-35	19,00 €
250 mm	25,4 mm	XXF103-25-25	13,92 €
300 mm	25,4 mm	XXF103-25-30	16,07 €
350 mm	25,4 mm	XXF103-25-35	19,00 €

Rodungsblatt mit Hobelzähnen (EIA Typ)



Für verholztes Buschwerk und kleinere Stämme bis 15 cm Durchmesser. Einfaches Schärfen mit der passenden Rundfeile 5,5 mm - Best-Nr. 9905!

Ø Außen	Ø Innen	Zähne	BEST-NR.	
200 mm	20 mm	22 Zähne	XXF101-20-20	17,72 €
225 mm	20 mm	24 Zähne	XXF101-20-22	20,91 €
200 mm	25,4 mm	22 Zähne	XXF101-25-20	17,72 €
225 mm	25,4 mm	24 Zähne	XXF101-25-22	20,91 €

OREGON



Getriebefett für Freischneider

Speziell entwickeltes Graphitfett für Winkelgetriebe von Freischneidern. Für hohe Arbeitstemperaturen geeignet (bis zu 130 °C). Ausgezeichnete Hafteigenschaften. Hohe Korrosionsbeständigkeit.

125 ml

BEST-NR. **XXF3012**

6,13 €
(49,03 €/L)

Ergo-Schnitt®



Klappbarer Kanten- und Rindenschutz

Auf dem Freischneider montiert schützt der Rindenschutz von Ergo-Schnitt Bäume, Sträucher und Werkzeug.

Weitere praktische Details:

- Fest am Holm montiert
- Für freie Flächen kann der Schutzkorb einfach zurückgeklappt und mit einem Splint gesichert werden
- Der Schutzbügel kann ohne Werkzeug wieder über das Schneideblatt gelegt und gesichert werden
- Passend für Fadenköpfe mit einer Schnittbreite von 42 cm

Für Freischneidmesser bis 25,5 cm Außendurchmesser

BEST-NR. **XXERSK285**

78,90 €

Für Fadenköpfe bis 42 cm Arbeitskreis

BEST-NR. **XXERSK430**

79,90 €



Universalschutz für Freischneider

Universell einsetzbarer Schutz bei Arbeiten mit Freischneidmessern und Fadenköpfen. Vorteile: leicht zu montieren, bei Arbeiten mit Stahlmessern kann der untere Schutz abgenommen werden.

Einsatzgebiet:

Befestigungs-Set ermöglicht die Montage an Schaft mit Durchmessern 24, 26 und 28 mm.

Durchmesser 380 mm

BEST-NR. **XXF3013-38**

17,16 €

Durchmesser 420 mm

BEST-NR. **XXF3013-42**

17,16 €

Grasschneide-Messer

8-Zahn Grasschneidemesser



Mähen von trockenem Gras und Schilf, auch auf großen Flächen. Dünnes Blatt für effektives, schnelles Arbeiten.

Ø Außen	Ø Innen	BEST-NR.	
255 mm	20 mm	XXF108-20-25	9,35 €
230 mm	25,4 mm	XXF108-25-23	8,84 €
255 mm	25,4 mm	XXF108-25-25	9,35 €

4-Zahn Grasschneidemesser



Zum großflächigen Mähen von Gras und Unkraut. Dünnes Blatt für effizientes, schnelles Arbeiten. Blatt ist wendbar.

Ø Außen	Ø Innen	BEST-NR.	
230 mm	20 mm	XXF104-20-23	8,84 €
255 mm	25,4 mm	XXF104-25-25	9,35 €

Sicherheits-Grasschneideblatt



Freiliegende Gegenstände werden nicht weggeschleudert dank des speziellen Winkels der Schneidezähne. Sehr hohe Schnittfolge durch die 40 Schneiden.

Ø Außen	Ø Innen	BEST-NR.	
25 mm	20 mm	XXERS-20-25	27,27 €
25 mm	25 mm	XXERS-25-25	27,27 €

Gleitteller D und HD



Ein Gleitteller oder auch Stützteller verhindert, dass das Freischneidemesser in den Boden schneidet. Gleichzeitig schützt der Gleitteller auch Schraube, bzw. Mutter und Gewinde vor Beschädigung und Verschleiß. In 4 verschiedenen Innendurchmessern erhältlich. Dadurch für fast jeden Freischneider geeignet.

Bohrung	Ø Außen	Höhe	Absatz	BEST-NR.	
8 mm	83 mm	18 mm	ohne	XXF3010-08	3,19 €
10 mm	83 mm	18 mm	ohne	XXF3010-10	3,19 €
12 mm	83 mm	25 mm	mit	XXF3011-12	3,19 €
14 mm	83 mm	25 mm	mit	XXF3011-14	3,19 €



Gleitteller

**Profi
TIPP**

Lagern Sie Freischneidefäden feucht und dunkel. Sie werden durch weniger Verbrauch belohnt!

RUND UM GRÜNPFLERGE

So tauschen Sie Ihren Freischneidefaden aus auf www.kox.eu/deltipp-freischneidefaden

Befüllung

In wenigen Sekunden von außen zu befüllen! Kein Öffnen des Kopfes zur Befüllung notwendig

KOX Freischneidefäden

Mähfäden aus hochwertigen Polymeren

Der Mähfaden hat eine schwere Aufgabe zu bewältigen: Er soll hart zu Ihrem Schnittgut sein und es zerschneiden, gleichzeitig soll er aber auch weich und flexibel genug sein, um Pfosten, Randsteine und Mauern unbeschadet überstehen zu können.

Nur mit wirklich hochwertigen Polymeren und geeigneten Verarbeitungsverfahren ist beides gleichzeitig möglich.

Freischneidefäden

Freischneidefaden quadratisch

Quadratischer Mähfaden in professioneller Qualität. Scharfe Kanten für ein besseres Schneidergebnis bei weniger Energieverbrauch. Mehr Material und Masse im Vergleich zum runden Profil gleicher Durchmesserangabe. Sehr gut sichtbare Arbeitszone durch die fluoreszierende Farbgebung. Als Spule mit 0,5 kg oder mit 2 kg erhältlich.

Fadendicke	Gewicht	Länge	BEST-NR.	
2,4 mm	0,5 kg	77 m	XXF212-24-12	10,81 € (0,14 €/m)
2,4 mm	2 kg	305 m	XXF212-24-21	30,80 € (0,10 €/m)
2,7 mm	0,5 kg	67 m	XXF212-27-12	10,81 € (0,16 €/m)
2,7 mm	2 kg	265 m	XXF212-27-21	30,80 € (0,12 €/m)
3 mm	0,5 kg	49 m	XXF212-30-12	10,81 € (0,22 €/m)
3 mm	2 kg	195 m	XXF212-30-21	30,80 € (0,16 €/m)

Freischneidefaden rund

Professioneller Freischneidefaden im klassischen runden Querschnitt. Gute Haltbarkeit und Produktivität durch Verwendung eines speziellen Nylon Copolymers. Gute Sichtbarkeit durch fluoreszierende Einfärbung. Als Spule mit 0,5 kg oder mit 2 kg erhältlich.

Fadendicke	Gewicht	Länge	BEST-NR.	
2,4 mm	0,5 kg	97 m	XXF211-24-12	10,81 € (0,11 €/m)
2,4 mm	2 kg	388 m	XXF211-24-21	30,80 € (0,08 €/m)
2,7 mm	0,5 kg	77 m	XXF211-27-12	10,81 € (0,14 €/m)
2,7 mm	2 kg	307 m	XXF211-27-21	30,80 € (0,10 €/m)
3 mm	0,5 kg	62 m	XXF211-30-12	10,81 € (0,17 €/m)
3 mm	2 kg	248 m	XXF211-30-21	30,80 € (0,12 €/m)



Ein praktisches Anwendungsvideo zu diesem Produkt finden Sie auf www.kox.eu oder direkt auf Youtube/KOXPartnerimForst.

Halbautomatischer Fadenkopf

Fadenkopf in robuster, professioneller Ausführung passend für viele Freischneider-Modelle und alle Fadenformen. Dank tap and go kommt durch einfaches Auftippen Faden nach. Eine Anleitung zur Bestimmung Ihres Gewindes am Freischneider finden Sie im KOX Onlineshop.

Größe	Adapter 1	Adapter 2	Ø Innen	BEST-NR.	
< 33ccm	M10 x 1 LHF	M12x1,5 LHF	105 mm	XXF402-11	17,47 €
< 33ccm	M8x1,25 LHM	M10x1,25 LHF	105 mm	XXF402-12	17,47 €
> 33ccm	M8x1,25 LHM	M10x1,25 LHF	130 mm	XXF402-21	21,67 €
> 33ccm	M10x1 LHF	M12x1,5 LHF	130 mm	XXF402-22	21,67 €
Adapter	M14 x 1,5	-	-	XXF3005	3,17 €
Adapter	M12 x 1,75	-	-	XXF3006	3,17 €

→ Eine Anleitung zur Ermittlung des passenden Adapters finden Sie online www.kox.eu

OREGON

BioTrim™ Faden - Oxo biologisch abbaubar

Fadendicke	Länge	BEST-NR.	
1,6 mm	15 m	XXF215-16-5	3,38 (0,23 €/m)
2 mm	15 m	XXF215-20-5	3,87 (0,26 €/m)
2 mm	126 m	XXF215-20-12	18,22 (0,14 €/m)
2,4 mm	15 m	XXF215-24-5	4,32 (0,29 €/m)
2,4 mm	87 m	XXF215-24-12	18,22 (0,21 €/m)
2,4 mm	360 m	XXF215-24-21	61,45 (0,17 €/m)
2,7 mm	12 m	XXF215-27-5	4,32 (0,36 €/m)
2,7 mm	72 m	XXF215-27-12	18,22 (0,25 €/m)
3 mm	10 m	XXF215-30-5	4,32 (0,43 €/m)
3 mm	56 m	XXF215-30-12	18,22 (0,25 €/m)
3 mm	240 m	XXF215-30-21	61,45 (0,26 €/m)

ALLE PREISE IN EURO INKL. 19% MWST.

OREGON®

BioTrim™ Faden

**oxo-biologisch abbaubar
aus neuer patentierter Material-
mischung**

Back to Nature

Der neuartige OREGON BioTrim™ Faden besteht aus einer patentierten Polymer-Additiv-Mischung, die nicht nur perfekt schneidet, sondern anschließend gleich vom Boden zersetzt wird. Je nach klimatischen Bedingungen, ist der Faden nach etwa 5 bis 10 Jahren vollständig oxo-biologisch abgebaut.

Während herkömmliche Freischneidefäden weder kompostierbar noch hydro-biologisch abbaubar sind, aktivieren sich im Polymer des neuen BioTrim™ Fadens spezielle Additive auf mineralischer Basis, sobald er in Kontakt mit Erde kommt. Seine umweltschonenden Eigenschaften bei gleichzeitig erstklassiger Schneidleistung machen BioTrim™ zur ersten Wahl bei der häuslichen und professionellen Anwendung in Gärten und Stadtparks oder auf Golfplätzen und Freiflächen. In seiner unverkennbar natürlichen Farbe, passt sich BioTrim™ der jeweiligen Umgebung perfekt an, bevor er sich zersetzt.

Umweltschutz und Top Performance mit CNEP-Zertifikat

Der OREGON BioTrim™ Faden wurde in Zusammenarbeit mit dem National Centre of the Evaluation of Photoprotection (CNEP) im französischen Clermont-Ferrand entwickelt und zertifiziert.

So funktioniert die oxo-biologische Abbaubarkeit:



PHOTO-OXIDATION:

Sobald die Fadenpartikel auf dem Boden liegen, startet der Prozess durch die UV-Strahlung



THERMO-OXIDATION:

Wärme fördert den Zersetzungsprozess



BIOLOGISCH ABGEBAUT:

Die Bruchstücke sind schließlich klein genug, um von Mikroorganismen aufgenommen zu werden

Nylium® Starline® Faden

hohe Standzeit, ausgezeichnetes
Schnittbild und gute Leistung!

NEU



Nylium® Starline® Faden



- Durch im Faden eingebrachte Aluminiumpartikel kann die entstehende Wärme gut abgeleitet werden
- ein Verschmelzen vom Faden auf der Spule wird somit unterbunden
- Hohe Widerstandsfestigkeit gegen Bruch an der Öse
- Die Sternform (5 Kanten) erlaubt einen schnellen, sauberen und professionellen Schnitt
- Exklusiv von OREGON®



EINSATZGEBIET:
Niedriges Gras
Hohes Gras

OREGON



Nylium® Starline® Faden (Meterware)

Länge	Ø¹ [mm]	BEST-NR.	
15 m	1,3 mm	533744	3,49 € (0,23 €/m)
15 m	1,6 mm	533745	3,49 € (0,23 €/m)
15 m	2 mm	581222	3,99 € (0,27 €/m)
15 m	2,4 mm	110985E	4,49 € (0,30 €/m)
15 m	2,7 mm	559054	5,49 € (0,37 €/m)
15 m	3 mm	110986E	5,99 € (0,40 €/m)
90 m	2,4 mm	104883E	18,99 € (0,21 €/m)
70 m	2,7 mm	110987E	18,99 € (0,27 €/m)
60 m	3 mm	104884E	18,99 € (0,32 €/m)
360 m	2,4 mm	104885E	59,99 € (0,17 €/m)
280 m	2,7 mm	559055	59,99 € (0,21 €/m)
240 m	3 mm	104886E	59,99 € (0,25 €/m)
200 m	3,3 mm	106361E	59,99 € (0,30 €/m)

Unsere Bestell-Hotline: 0711.300 33-200

Flexiblade™ Faden

hohe Leistungsfähigkeit
für anspruchsvolle Anwendungen

NEU



Flexiblade™ Faden



- Rechteckprofil ist im Vergleich zum runden Profil aufgrund des höheren Grundgewichtes wirkungsvoller
- Geschärfte Rechteckkante für aggressive Leistung
- Hoher Schmelzpunkt > 265 °
- Aerodynamisches Profil für geringe Lärmentwicklung
- Niedrigerer Kraftstoffverbrauch
- Entwickelt für Jet-Fit™-Köpfe 111110 und 111111



EINSATZGEBIET:
Niedriges Gras
Hohes Gras
Dornen



entwickelt für Jet-Fit™-Köpfe

OREGON

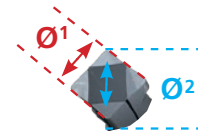

Flexiblade™ Faden (Meterware)

Inhalt	Ø¹ [mm]	Ø² [mm]	BEST-NR.	
47 m	2,7 mm	3,8 mm	111081E	22,99 € (0,49 €/m)
37 m	3 mm	4,2 mm	111082E	22,99 € (0,62 €/m)
27 m	3,5 mm	4,9 mm	111084E	22,99 € (0,85 €/m)
21 m	4 mm	5,6 mm	111085E	22,99 € (1,09 €/m)
250 m	2,7 mm	3,8 mm	111087E	94,99 € (0,38 €/m)
195 m	3 mm	4,2 mm	111088E	94,99 € (0,49 €/m)
143 m	3,5 mm	4,9 mm	111090E	94,99 € (0,66 €/m)
110 m	4 mm	5,6 mm	111091E	94,99 € (0,86 €/m)

ALLE PREISE IN EURO INKL. 19% MWST.

Techni-Blade™ Faden

So flexibel wie ein Faden,
so stabil wie ein Messer

NEU



Techni-Blade™ Faden



- Die beste Wahl für den Profi
- Hoher Schmelzpunkt > 255 °C
- Aerodynamisches Profil für geringe Lärmentwicklung
- Niedrigerer Kraftstoffverbrauch



EINSATZGEBIET:

- Niedriges Gras
- Hohes Gras
- Dornen



entwickelt für Jet-Fit™-Köpfe



OREGON

Techni-Blade™ Faden

Inhalt	Ø ¹ [mm]	Ø ² [mm]	BEST-NR.	
70 Stück x 26 cm	3,5 mm	5 mm	539176	12,50 € (0,69 €/m)
50 Stück x 26 cm	4,2 mm	6 mm	539175	12,99 € (1,00 €/m)
40 Stück x 26 cm	4,9 mm	7 mm	539174	12,99 € (1,25 €/m)
205 Stück x 26 cm	4,2 mm	6 mm	525243	46,99 € (0,88 €/m)
155 Stück x 26 cm	5 mm	7 mm	525244	46,99 € (1,17 €/m)



kräftige Farben

Gut sichtbare Außenhülle



gehärtete Zähne

Speziell gehärtete Zähne für herausragende Leistungsfähigkeit

Profi TIPP

Bewahren Sie den Techni-Blade™ in seiner Originalverpackung auf.

Vergewissern Sie sich, dass die Aufbewahrungsbox verschlossen ist.



Nicht an überhitzten, trockenen Orten lagern.

JET-FIT™ - Aluminium Fadenköpfe

entwickelt für intensive und professionelle Nutzung

NEU

JET-FIT™ - Aluminium Fadenköpfe

- Geeignet für die meisten Trimmer mit gerader Welle ≥ 25 ccm
- 2 Modelle: 2- und 4-Faden-Köpfe
- Leicht anzubringende, vorgeschrittene Fäden
- Entwickelt für intensive und professionelle Nutzung
- Lieferung mit vorgeschrittenen Flexiblade™-Fäden (3 mm und 4 mm)
- Unterlegscheiben inklusive
- Montage wie Freischneidemesser



EINSATZGEBIET:
Niedriges Gras
Hohes Gras
Gestrüpp
Dornen

OREGON

JET-FIT™ - Aluminium Fadenköpfe

	Aufnahme	Ø [mm]	BEST-NR.	
①	> 25 ccm	2,4 mm	111110	37,98 €
②	> 40 ccm	2,4 mm	111111	47,99 €

Empfohlener Mindestdurchmesser des Fadens 2,4 mm.



Für alle Fäden passend !



Zweifadenkopf



Vierfadenkopf

für größere
Maschinen geeignet

Profi
TIPP

Fadenstücke max. 5-10 mm überstehen lassen.



Die Lösung der Top 3 Probleme

- Der Fadenkopf ist leicht zu befüllen
- Der Kopf ist robust und nutzt sich nicht schnell ab
- Der passende Kopf für die jeweilige Maschine ist einfach zu finden



OREGON®

Gator® SpeedLoad™

In 20 Sekunden den Faden neu aufnehmen

Das von OREGON® produzierte Kopf-Faden-System ist so patent wie unkompliziert:
Der Fadenkopf lässt sich durch einfaches Drücken öffnen. Das Befüllen mit einer einzigartigen Fadenspule in Disk-Form ist in weniger als 20 Sekunden erledigt. Alles ohne Aufschrauben oder umständliches Fadenabmessen und Zuschneiden.

So einfach funktioniert Gator® SpeedLoad™



KOPF ÖFFNEN:

Durch Drücken von zwei seitlich angebrachten Easy Clips kann der Fadenkopf problemlos geöffnet werden.
Es können keine losen Teile verloren gehen!



FADENDISK EINSETZEN:

Die Fadendisk nun in die Arretierung einlegen und die Fadenenden durch die Austrittsöffnung fädeln. Es muss kein Faden abgemessen und zugeschnitten werden.

1 Fadendisk = 1 Ladung!



KOPF SCHLIESSEN:

Fadenkopfhälfte auf die Arretierung ausrichten und durch einen leichten Druck verschließen.

Der Kopf muss nicht umständlich mit einer Mutter verschraubt werden!

Gator® SpeedLoad™

Fadenköpfe



Universal

Passt auf viele Modelle verschiedener Hersteller (Kopf wird mit passenden Adapterscheiben geliefert). Eine genaue Liste der passenden Hersteller finden Sie auf www.kox.eu.

Glasfaserverstärktes Gehäuse

Robust und haltbar auch bei starker Beanspruchung

Easy Clips

Für kinderleichtes Öffnen des Kopfes

Fadendisk

Leicht einzulegende, einzigartige Fadendisk

Gelagerte Metallösen

Bewegliche Metallösen verhindern ein Abknicken (Bruch) des Fadens

TAP and GO

Automatische Fadennachführung durch leichtes Auftippen

Gator® SpeedLoad™

Fadendisks



Die Vorteile

- LEISTUNGSSTARK**
 Sauberer Schnitt und hohe Schneidleistung wird durch unser spezielles Fadenprofil erreicht
- AUSDAUERND**
 Speziell wärmebehandelter Faden ermöglicht eine hohe Standzeit
- KOMPAKT UND UMWELTFREUNDLICH**
 Fadendisk kann in jeder Hosentasche verstaut werden. Keine Umverpackung vom Faden mehr notwendig
- EINFACHE HANDHABUNG**
 Kein Abmessen und Schneiden vom Faden mehr notwendig
 1 Fadendisk = 1 Ladung

→ Gator® SpeedLoad™ Fadenköpfe passen auf die Modelle verschiedenster Hersteller*

*Auf www.kox.eu finden Sie eine detaillierte Liste von passenden Geräten und Herstellern.

OREGON



Gator® Speedload™ Fadenköpfe für gebogene Welle

Ø	Typ	BEST-NR.	
105 mm	gebogene Welle	XXF412-HS	19,94



Gator® Speedload™ Fadenköpfe für Winkelgetriebe

Ø	Typ	BEST-NR.	
105 mm	Winkelgetriebe	XXF412-PS	24,95



Passende Gator® Speedload™ Fadendisks

Inhalt	Länge	Ø Innen	BEST-NR.	
3 Stück	4,3 m	2 mm	XXF213-20-3	4,90 € (0,38 €/m)
10 Stück	4,3 m	2 mm	XXF213-20-10	14,90 € (0,35 €/m)
25 Stück	4,3 m	2 mm	XXF213-20-25	32,90 € (0,31 €/m)
3 Stück	3,8 m	2,4 mm	XXF213-24-3	5,90 € (0,52 €/m)
10 Stück	3,8 m	2,4 mm	XXF213-24-10	17,90 € (0,42 €/m)
25 Stück	3,8 m	2,4 mm	XXF213-24-25	39,90 € (0,42 €/m)

OREGON



Gator® Speedload™ Fadenköpfe für Winkelgetriebe

Ø	Typ	BEST-NR.	
130 mm	Winkelgetriebe	XXF412-PL	29,95



Passende Gator® Speedload™ Fadendisks

Inhalt	Länge	Ø Innen	BEST-NR.	
3 Stück	7 m	2,4 mm	XXF214-24-3	7,90 € (0,38 €/m)
10 Stück	7 m	2,4 mm	XXF214-24-10	23,90 € (0,34 €/m)
25 Stück	7 m	2,4 mm	XXF214-24-25	52,90 € (0,30 €/m)
3 Stück	5,5 m	3 mm	XXF214-30-3	8,90 € (0,54 €/m)
10 Stück	5,5 m	3 mm	XXF214-30-10	26,91 € (0,49 €/m)
25 Stück	5,5 m	3 mm	XXF214-30-25	58,91 € (0,43 €/m)

→ * Die Modelle F412-PS und -PL passen auf alle Freischneider mit 20 oder 25,4 mm Messeraufnahme und das Modell F412-HS auf viele Modelle mit gebogener Welle!



G500 Gehör- und Gesichtsschutz

Mit höchstem Tragekomfort, ideal für Freischneidarbeiten. Bequemer Halt durch flexible Einstellmöglichkeiten. Gehörschutz mit Parkstellung für die einfache Kommunikation in Situationen ohne Lärmbelästigung.

Weitere praktische Details:

- Ratschensystem am Nackenband
- Visier, Gehörschutz und Hygienesätze austauschbar
- Visier aus Edelstahl 5C, EN 1731
- Gehörschutz Optime I, orange SNR 26 dB(A), EN 352

BEST-NR. XX74107

50,48 €

→ Passendes Zubehör für den G500 finden Sie unter der Kategorie Kopfschutz ab Seite 125



3M Peltor Gehör- und Gesichtsschutz

Ideal für Freischneidarbeiten. Komplett mit Gehörschutz Optime I und Visier.

① Mit Klarsicht-Visier V40F, EN166 + EN352

Optime 1, SNR 27

BEST-NR. XX74104

34,40 €

② Mit Drahtvisier V40A, EN1731 + EN352

Optime 1, SNR 27

BEST-NR. XX74102

31,57 €

Ersatz Klarsicht-Visier inkl. Gelenksystem

V40F

BEST-NR. XX74312

20,88 €

Ersatz Draht-Visier inkl. Gelenksystem

V40C

BEST-NR. XX74305

17,66 €

→ Anleitung für Visiermontage an Bügelgehörschutz auf www.kox.eu.



Schienbeinschützer

Schützt Ihre Beine vor umherfliegenden Gegenständen. Weich gepolstertes Innenfutter. Leicht und angenehm zu tragen. Mit Schnellverschlüssen.

BEST-NR. XXF3002

20,74 €

Profi
TIPP

RUND UM GRÜNPFLEGE
Schutz bei Freischneidarbeiten auf
www.kox.eu/deltipp-schutz-freischneidarbeit

OREGON



Profi-Doppelschultergurt

Tragegurt für Freischneider mit Clipverschluss und Hüftschutz, nachstellbare Gurte mit extrabreitem Schulterpolster und Gewichtsverteilungsplatte. Universalgurt für alle Motorsensen und Freischneider, die mit Haken eingehängt werden.

BEST-NR. XXF3001

49,03 €



Forst-Gamasche Zeckenstopp

Die Forst-Gamasche mit speziell behandeltem Gewebe verhindert zuverlässig den Übergriff von Zecken. Durch den integrierten Wirkstoff werden sie unschädlich gemacht und fallen ab. Die Wirkung bleibt selbst nach dem Waschen erhalten. Mit Haken zur Befestigung an der Schnürung der Arbeitstiefel.

BEST-NR. XX71506

23,50 €

**Profi
TIPP**

ALLGEMEINE TIPPS RUND UMS THEMA FORST
So schützen Sie sich vor Zecken:
www.kox.eu/de/tipp-zeckenschutz

KOX



① KOX Zeckenpinzette

Hochwertige Pinzette aus Edelstahl mit gebogener, feiner Spitze zur sicheren Entfernung von Zecken, Dornen, usw. Länge ca. 120 mm.

BEST-NR. XX73519

5,62 €



② KOX Zeckenentferner

Die handliche Karte zum sicheren Entfernen von Zecken. Das Risiko des Eindringens der gefährlichen Krankheitserreger wird minimiert.

BEST-NR. XX73518

2,50 €

③



③ Anti-Zecken Pumpspray 25 ml

Effektiver vorbeugender Schutz vor Zecken, Stechmücken und Bremsen. 4-8 Stunden Schutzwirkung. Mindestens 300 Sprühungen. Angenehm frischer Duft. Dermatologische Prüfung mit „sehr gut“ bestanden (Dermatest GmbH Münster) und vom KWF empfohlen.

BEST-NR. XX73517

7,90 €

SPAR-TIPP



Anti-Zecken-Set

Bestehend aus: Forst-Gamasche, Anti-Zecken-Pumpspray und KOX Zeckenentferner-Karte.

BEST-NR. XX70010

30,74 €



① ELASTIC Wundschnellverband

Individuell zuschneidbarer Wundschnellverband im Spenderkarton. Elastisch, hautfreundlich und atmungsaktiv. Maße 8 cm x 5 m, Material Textilgewebe.

Hautfarben **BEST-NR. XX73529-01** **9,90 €**

② ELASTIC Pflasterer set

Elastische, hypoallergene und luftdurchlässige Pflasterstrips, einzeln eingeseigelt. Material Textil, Inhalt 10 Pflasterstrips 19 x 72 mm, 10 Pflasterstrips 25 x 72 mm, 10 Fingerverbände 12 x 2 cm, 10 Fingerringenverbände ca. 43 x 68 mm, 10 Fingergelenkverbände ca. 38 x 75 mm.

BEST-NR. XX73529-00 **6,90 €**

③ Kälte-Sofortkomresse

Durch Druck selbstaktivierbare Kälte-Komresse für die schnelle Kühlung unterwegs, einmal verwendbar, Anwendungshinweise auf der Verpackung. Kühldauer ca. 10-12 min. je nach Außentemperatur.

13 x 10 cm **BEST-NR. XX73538-01** **1,50 €**

15 x 17 cm **BEST-NR. XX73538-02** **1,90 €**



AQUATIC Schnellverband

Selbsthaftender, wasserabweisender und elastischer Schnellverband. Klebt nur auf sich selbst und nicht auf der Haut. Dadurch leicht und schmerzfrei wieder zu entfernen. Anschmiegsam und leicht abreibbar. Für alle kleinen Fingerverletzungen geeignet. Maße: 3 x 7 cm.

Hautfarben **BEST-NR. XX73527-01** **5,00 €**

Blau **BEST-NR. XX73527-00** **5,00 €**

Unsere Bestell-Hotline: 0711. 300 33-200



① Augenspülflasche

Sterile Augenspülflasche mit Natriumchloridlösung 0,9 %. Entspricht DIN 15 154-4, zum Ausspülen von Fremdkörpern, z.B. Holz- und Metallsplitter, Späne, Staub, Schmutz, für den mobilen Einsatz mit ergonomischem Spülkopf und Staubkappe. Haltbarkeit: 3 Jahre. Flaschen mit Einmalverschluss nach Aufbrechen nicht wiederverschließbar.

250 ml (ca. 2,5 min Spülzeit) **BEST-NR. XX73536-01** **9,90 €**

500 ml (ca. 5 min Spülzeit) **BEST-NR. XX73536-02** **13,90 €**

② Gürteltasche für 250 ml Augenspülflaschen

Praktische Gürteltasche mit Klettverschluss und Befestigungsglaschen für den mobilen Einsatz. Schützt vor Verschmutzungen. Im Notfall leicht und schnell zu öffnen. Maße: ca. 20 cm x 7 cm. In grün mit Erste-Hilfe-Symbol Augenspülung.

BEST-NR. XX73537-00 **10,90 €**



Lederfingerlinge

Mit schwarzem Befestigungsband. Universalgröße. Material: Leder/Baumwolle. Lieferumfang 4 Stück.

BEST-NR. XX73528-00 **4,90 €**



KOX Erste-Hilfe-Set "Forstwirtschaft"

Kleine praktische Reißverschluss tasche zur ersten Selbstversorgung.
Inhalt: 2 Verbandpäckchen, 10 Pflasterstrips, 5 Fingerkuppenpflaster, 5 Fingerpflaster, 2 Paar Einmalhandschuhe, 2 Wundreinigungstücher und 1 Zeckenpinzette.

BEST-NR. **XX9522**

6,96 €



Outdoor-Verbandtasche

Handliches Erste-Hilfe-Set in einer geräumigen Tasche für alle Outdooraktivitäten, z.B. Ausflüge, Wanderungen, Spielplatzbesuche, praktische Klettflaschen auf der Rückseite zur Befestigung an Rucksack, Tasche etc. Maße ca. 150 x 120 x 55 mm. Inhalt 1 Zeckenzange, 1 Kühlkomresse, 1 Kombi-Pflaster set, Wundschnellverbände, 1 Schere, 1 Verbandpäckchen DIN 13 151-M, 1 Fixierbinde, Einmalhandschuhe, 1 Rettungsdecke, 2 Kompressen 10 x 10 cm, 5 Vlies-tücher, 1 Rolle Heftpflaster, 2 Blasenpflaster.

BEST-NR. **XX73530-00**

12,90 €



Verbandkasten MULTI Land- und Forstwirtschaft

Schlag- und bruchfest, mobil und stationär einsetzbar. Inneneinteilung verstellbar, Gummidichtung, verplombbar. Material: ABS Kunststoff, Farbe: orange, Größe ca. 330 x 420 x 150 mm, Inhalt DIN 13 157 & Spezialfüllung Land- & Forstwirtschaft.

BEST-NR. **XX73535-00**

109,00 €

Verbandstofffüllung DIN 13 157

Verbandstofffüllung nach DIN 13 157 + Spezialfüllung Land- & Forstwirtschaft

BEST-NR. **XX73535-01**

69,90 €



Verbandkasten Mini mit Wandhalterung

Kompakter Verbandkasten aus Kunststoff, ausgestattet nach DIN 13 157, inklusive Wandhalterung, für den stationären Einsatz. Maße ca. 260 x 180 x 85 mm, Material Kunststoff, orangefarben, Inhalt DIN 13 157.

BEST-NR. **XX73532-00**

19,90 €



Verbandkoffer SAN DIN 13 169

Schlag- und bruchfester Verbandkoffer aus ABS-Kunststoff, ausgestattet nach DIN 13 169, mit Wandhalterung und Gummidichtung, verstellbare Inneneinteilung, mobil und stationär einsetzbar, Verschluss verplombbar. Maße ca. 240 x 340 x 120 mm, orangefarben mit Erste-Hilfe-Symbol und Aufschrift „Erste Hilfe“. Material: ABS-Kunststoff.

BEST-NR. **XX73534-00**

49,90 €

Verbandkoffer DOMINO DIN 13 157

Schlag- und bruchfester Verbandkoffer aus ABS-Kunststoff, ausgestattet nach DIN 13 157, mit Wandhalterung und Gummidichtung, verstellbare Inneneinteilung, mobil und stationär einsetzbar, Verschluss verplombbar. Maße: ca. 200 x 280 x 115 mm, orangefarben mit Erste-Hilfe-Symbol und Aufschrift „Erste Hilfe“. Material: ABS-Kunststoff.

BEST-NR. **XX73533-00**

39,89 €

Verbandstofffüllung DIN 13 169

Verbandstofffüllung nach DIN 13 169. Im Polybeutel.

BEST-NR. **XX73534-01**

29,90 €

Verbandstofffüllung DIN 13 157

Verbandstofffüllung nach DIN 13 157. Im Polybeutel.

BEST-NR. **XX73532-01**

16,90 €

Protos® Integral Forest

Mehr Informationen
auf Seite 120/121

duro+ Schnittschutz-Anzug

Mehr Informationen
auf Seite 140/141

Dolmar Benzin Motorsägen

Mehr Informationen
ab Seite 231



EIN STÜCK LEISTUNGSFÄHIGER – PROFESSIONELLE ARBEITSKLEIDUNG MACHT EINEN BESSEREN JOB

Um Ihre Leistungsfähigkeit und Sicherheit im Forst zu unterstützen, haben wir unsere von Kopf bis Fuß umfassende Auswahl für Sie erweitert. Dabei kommen immer ausgefeiltere Technologien zum Einsatz, die Profis aus den unterschiedlichsten Bereichen mitentwickelt haben:

Reißfeste, atmungsaktive Gewebe und Verarbeitungen, durchdachte Passformen, Schnitte und nicht zuletzt eine erhöhte Sichtbarkeit speziell für den Forst und alle, die im Freien arbeiten.

Profitieren Sie von besonderem Tragekomfort, durchdachter Funktionalität und pflegeleichter Haltbarkeit.

Unser Angebot für alle Witterungen und zu fairen Preisen steckt voller intelligenter Lösungen, die sich im täglichen Einsatz bezahlt machen.

Sie finden in unserem neuen Sortiment robuste Hosen und atmungsaktive Jacken mit unzähligen Details, in denen Sie viele Werkzeuge griffbereit am Körper parat haben sowie Sweatshirts, T-Shirts und Hemden aus einem komfortablen Materialmix.

UNSERE NEUHEITEN



Caribou Stretch Schnittschutz-Bundhose

Die Caribou Stretch Schnittschutzhose wird Sie begeistern: flexibel und robust in einem! Mehr Informationen ab Seite 137.

nur 159,00 €



NEU



DuroRED - die Schnittschutzhose mit Klasse 2!

Mit hohem Rotanteil für Ihre Sicherheit! Mehr Informationen auf Seite 142.

ab 114,89 €



NEU



PROTOS®
integral

Protos® Integral – Der Kopfschutz für extreme Einsätze

Protos® – aus dem altgriechischen übersetzt DER ERSTE – ist der erste integrale Schutzhelm seiner Art. In über 12 Jahren Entwicklung wurde das Ziel, den Gehör-, Gesichts-, Nackenschutz, Kinnriemen und die Hinterlüftung zwischen Innen- & Außenschale zu integrieren, verfolgt und erfolgreich umgesetzt. Lassen Sie sich vom besten Kopfschutz der Welt überzeugen!

Jede Protos® Ausführung basiert auf dem Basismodell (Industry). Sie besitzen somit alle dieselbe Schale und das unkomplizierte, modulare Prinzip. Dieses Prinzip erlaubt es, dass jegliches Zubehör, wie zum Beispiel die Protos® Integral Schutzbrille oder das Protos® Integral Metall Visier kinderleicht und selbständig hinzugefügt oder entfernt werden kann.

Dank der Zertifizierung nach EN 397 und EN 12492 garantiert der Protos® Integral, in all seinen Modell-Varianten, den bestmöglichen Schutz. Stöße und Einwirkungen von außen werden gleichmäßig auf die Außenschale verteilt und können so besser abgefedert werden. Das Protos® Integral System kann innerhalb von Sekunden für Industrie, Forst, Baumpflege, Rettungs- und Klettereinsätze angepasst werden.

Trotz aller Individualität haben die verschiedenen Modell-Typen eines gemeinsam: Bei der Entwicklung standen höchste Sicherheit, bester Tragekomfort und der einzigartige Technologie-Standard an erster Stelle.

Speziell für den Forst

Auf alle Wetter und Widrigkeiten gefasst

PROTOS
integral



Protos® Integral Forest

Äste und Gestrüpp, die sich im Kopfschutz verfangen können, sowie extremste Wetterverhältnisse gehören zu den alltäglichen Herausforderungen im Forst, auf denen die Entwicklung des Protos® Integral Prinzips basiert. Deshalb sind beim Protos® vom Visier bis zum Gehörschutz alle Teile integriert und geschützt. Mit den Zertifizierungen nach EN 397, EN 352-3 und EN 1731 ist er sowohl für die härtesten Einsätze, als auch extremste Wetterbedingungen von nass-kalt und vereist bis trocken-heißen Temperaturen perfekt ausgerichtet. Selbst mit einem Gehörschutz in passiver Position, sitzt der Protos® perfekt am Kopf.

Wir empfehlen die äußere Helmschale aus Sicherheitsgründen alle 5 Jahre nach ihrer Herstellung auszuwechseln. Außerdem sollte das Hauptauflagepolster aus hygienischen Gründen regelmäßig gewaschen und bei täglichem Einsatz alle 2 bis 3 Jahre ausgetauscht werden. Beide Teile sind separat erhältlich.

Weitere praktische Details:

- 2-farbige Lackierung gewährleistet eine erhöhte Sichtbarkeit
- Tiefgreifende Nackenschale schützt den Hinterkopf vor Schlägen und bei Stürzen
- Lüftungsschieber bietet nicht nur ein Plus an Tragekomfort, bei Schlägeinwirkungen dient er als zusätzlicher Stoßfänger

Rot/Gelb	BEST-NR. XX74110	196,35 €
Blau/Gelb	BEST-NR. XX74111	196,35 €
Orange/Gelb	BEST-NR. XX74112	196,35 €



Ein praktisches Anwendungsvideo zu diesem Produkt finden Sie auf www.kox.eu oder direkt auf Youtube/KOXPartnerimForst.





- ① **Protos® Integral Metall Visier F39, EN1731**
Gesichtsschutz-Visier mit 39 Öffnungen/cm² für verbesserte Sicht und Schutz vor feinen Sägespänen (z. B. Buchenholz, Eiche). Inkl. Spezialbeschichtung gegen Lichtreflexion und Vereisen bei Minusgraden.

BEST-NR. **XX74330** **47,36 €**

- ② **Protos® Integral Metall Visier G16, EN1731**
Gesichtsschutz-Visier mit 16 Öffnungen/cm². Durch die spezielle Beschichtung wird ein Spiegeln des Sonnenlichtes und auch das Vereisen des Visiers bei Minusgraden verhindert.

BEST-NR. **XX74331** **47,36 €**



Protos® Integral Schutzbrille

100 % Antifog (ausgenommen Farbe grau), geprüft und zugelassen nach EN 166 und EN 172.

Weitere praktische Details:

- Brille kann in Neigung und der Länge eingestellt werden um bestmögliche Einstellung gewähren zu können
- Einsatz für optische Brillengläser vorhanden
- Nasenbügel ist beweglich, kann auf Nasenhöhe eingestellt werden
- Kann mit zwei Fingern in die Helmschale geschoben werden
- Wird inkl. Brillenverpackung geliefert

Klar	BEST-NR. XX74332	39,03 €
Grau	BEST-NR. XX74333	39,03 €
Orange	BEST-NR. XX74334	39,03 €
Gelb	BEST-NR. XX74335	39,03 €

Optischer Brilleneinsatz

Zum Einbau optischer Gläser bei Ihrem Optiker.

BEST-NR. **XX74336** **5,95 €**

Unsere Bestell-Hotline: 0711. 300 33-200



Protos® Integral Gehörschutzkapsel, EN352-3

Zum Einclippen in den Protos® Integral. Anpressdruck und Ohrenposition einstellbar. Inklusive Bügel. SNR 26dB(A). Preis gilt pro Paar.

Gelb/Rot	BEST-NR. XX74223	44,63 €
Gelb/Blau	BEST-NR. XX74224	44,63 €
Gelb/Orange	BEST-NR. XX74225	44,63 €



- ① **Kapselbügel**
Austauschbügel für Gehörschutz. Preis gilt pro Paar.
BEST-NR. **XX74226** **29,27 €**
- ② **Funkbügel**
Passend für alle 3M Peltor Kommunikationslösungen, welche das Mikrofon direkt an der Funkkapsel haben. Preis gilt pro Paar.
BEST-NR. **XX74227** **30,46 €**
- ③ **Funkbügel mit Zapfen**
Passend für alle 3M Kommunikationslösungen, die das Mikrofon direkt am Funkbügel haben z. B. Peltor LiteCom / LiteCom Plus. Preis gilt pro Paar.
BEST-NR. **XX74228** **30,46 €**

ALLE PREISE IN EURO INKL. 19% MWST.



① Protos® Gehörschutz-Auflagenpolster

Austausch-Polster für den Protos Gehörschutz, die durch einfaches Einclippen getauscht werden können (z. B. bei starker Verschmutzung). Preis gilt pro Paar.

BEST-NR. **XX74221** **9,76 €**

② Protos® Gehörschutz-Dämmeinlage

Aus Hygienegründen sollten die Auflagenpolster sowie die Dämmeinlagen regelmäßig ausgetauscht werden. Preis gilt pro Paar.

BEST-NR. **XX74220** **9,28 €**



Protos® Integral Nackenschutz

Einclipbarer Nackenschutz zum Schutz vor Schmutz und Nässe. Hergestellt aus hochwertigem 3-lagigem Funktionsstoff.

rot BEST-NR. **XX74424** **29,51 €**
orange BEST-NR. **XX74425** **29,51 €**



KlimaAIR® Set

Set zum Wechseln des Absorbierungs- und der Hygienepolster. Gefertigt aus hochwertigen Cocona-Funktionsfasern. Waschbar bis 30° C.

BEST-NR. **XX74420** **19,64 €**



KlimaAIR® Stirnband

Hygiene Stirnband aus Cocona-Funktionsfasern für hohen Tragekomfort und kurze Trocknungszeiten. Inkl. Führungsschiene zum Einclippen. Waschbar bis 30° C.

BEST-NR. **XX74421** **8,09 €**



Protos® Integral Kinnriemen

Kinnriemen nach EN12492 geprüft und zugelassen.

BEST-NR. **XX74422** **23,56 €**



Protos® Integral Maclip-Kinnriemen

Kinnriemen mit magnetischem Verschlusssystem. Nach EN 397 geprüft und zugelassen.

BEST-NR. **XX74423** **29,51 €**



3M

3M Peltor – Der Inbegriff von High-Tech Kopfschutz

3M Forstschutz-Produkte sind vom Kuratorium für Waldarbeit und Forsttechnik e. V. (KWF) geprüft und anerkannt.

Ihr Kopf ist bei der Waldarbeit unvorhersehbaren Gefahren ausgesetzt – gehen Sie deshalb mit einer professionellen Kopfschutzkombination auf Nummer sicher.

Das Multi-Technologieunternehmen 3M Peltor ist mit seinen innovativen und hoch ausgereiften Produktentwicklungen für den Arbeitsschutz international führend. Und mit über 45 Basistechnologien, 8.300 Forschern und über 100.000 Patenten auch in nahezu allen Bereichen des Lebens, der Medizin und Technik. Hinter dem Credo „Innovation aus Tradition“ steht eine jährliche Investition von über einer Milliarde US-Dollar in fachübergreifender Forschung und Entwicklung.

Für Ihren Kopf-, Gehör- und Gesichtsschutz macht sich das jeden Tag bezahlt: Er sitzt so perfekt, dass Sie ihn bei der Arbeit kaum bemerken. Der 3M Peltor leistet genau das, was Sie von einem Top-Kopfschutz erwarten.

3M



HELM: EN 397
GEHÖRSCHUTZ: EN 352
VISIER: EN 1731

Kopfschutz-Kombination G3000 für den Forstprofi

Peltor Kopfschutz-Kombination, die neueste Generation für den Forstprofi. Komplett mit leichtem Helm G3000 mit Uvicator Sensor, Forstgehörschutz H31, stabilem Visier der neuen 5er-Serie und Ratschensystem am Nackenband.

Vorteile: sehr leichter Helm aus UV-stabilisiertem, kältefestem Kunststoff. Hervorragende Ventilation durch großflächig verteilte Belüftungslöcher.

Wichtig: Der Forstprofi sollte nach 3 Jahren Nutzungsdauer die Helmschale austauschen, der Privatanwender nach spätestens 5 Jahren. Nach einem Schlag sollte in jedem Fall die Helmschale ausgetauscht werden.



Ein praktisches Anwendungsvideo zur Helmmontage finden Sie auf www.kox.eu oder direkt auf Youtube/KOXPartnerimForst.



Peltor Kopfschutz-Kombi mit beschichtetem Edelstahlvisier 5C-1

Sehr gute Bedienbarkeit und optimale Sicht durch rechtwinkliges Edelstahlnetz. FPA-anerkannt.

SNR 28 dB(A) BEST-NR. **XX74103-34** **50,36 €**

Peltor-Kopfschutz-Kombi mit Ätzmethylvisier 5J-1

Beste Lichtdurchlässigkeit und höchster Schutz durch hochwertiges Ätzmethylgitter, womit auch Ihre Augen weniger ermüden. FPA-anerkannt.

SNR 28 dB(A) BEST-NR. **XX74103-35** **56,54 €**

Ersatzhelm G3000

Mit Uvicator Sensor inkl. Innenausstattung mit Schweißleder und Ratschensystem. EN397.

G3000M BEST-NR. **XX74409** **17,79 €**

Unsere Bestell-Hotline: 0711. 300 33-200

ZUBEHÖR FÜR G500 UND G3000



① Visier aus Edelstahl

5C-1, EN1731 BEST-NR. **XX74317** **10,20 €**

② Visier aus Ätzmethyl

5J-1, EN1731 BEST-NR. **XX74318** **24,86 €**



Visier aus Polycarbonat

5F-11, EN166 BEST-NR. **XX74319** **11,47 €**



Visierhalterung (für G3000)

V5 BEST-NR. **XX74320** **7,39 €**



Integrierte Schutzbrille

(V6) für den Peltor Helm G3000 und den neuen G500 Gehör- und Gesichtsschutz. Einfach am Kopfband zu montieren. EN166.

Gelb BEST-NR. **XX74307** **10,60 €**
Klar BEST-NR. **XX74308** **10,60 €**



Ein praktisches Anwendungsvideo zur Montage finden Sie auf www.kox.eu oder direkt auf Youtube/KOXPartnerimForst.



ALLE PREISE IN EURO INKL. 19% MWST.

ZUBEHÖR FÜR G500 UND G3000



Innenausstattung mit Schweißleder

Manuelle Weitenverstellung

G2D	BEST-NR. XX74403	8,56 €
Mit Ratschensystem		
G2M	BEST-NR. XX74411	11,41 €

Schweißband für G3000

Leder	BEST-NR. XX74402	3,12 €
Kunststoff	BEST-NR. XX74408	3,12 €

Schweißband für G500

Kunststoff	BEST-NR. XX74412	3,12 €
------------	-------------------------	---------------

Kinnriemen

GH1	BEST-NR. XX74406	2,78 €
-----	-------------------------	---------------

Nackenschutz orange

GR3C	BEST-NR. XX74404	4,51 €
------	-------------------------	---------------



Ersatz-Gehörschutz H31

Passend zur Peltor Helmkombi, orange.

SNR 28, EN352	BEST-NR. XX74208	23,73 €
---------------	-------------------------	----------------

Ersatz-Gehörschutz Optime II

Passend zur Peltor Helmkombi, grün.

SNR 30	BEST-NR. XX74204	23,40 €
--------	-------------------------	----------------



Passender Hygienesatz

HY52	BEST-NR. XX74207	6,76 €
------	-------------------------	---------------



Ein praktisches Anwendungsvideo zur Nackenschutzmontage finden Sie auf www.kox.eu oder direkt auf Youtube/KOXPartnerimForst.



3M

NEU



Forst-Schutzhelmkombination H-700

3M™ Forst-Schutzhelmkombination H700 ist ein effektiver Kopf-, Gehör- und Gesichtsschutz, der sich besonders für den alltäglichen Gebrauch eignet, sowohl für Berufseinsteiger wie Privatanwender. Die Schutzhelmkombination ist angenehm zu tragen, sicher und günstig. Dies sind die perfekt integrierten Komponenten:

- Robuster 3M™ Schutzhelm H-700 mit belüftetem Kopfband und praktischem Ratschensystem für sicheren Sitz, EN397
- 3M™ Peltor™ Optime™ I Helm kapsel H510P3E mit einem Dämmwert von SNR 26dB (A), EN352
- 3M™ Gesichtsschutz V4G, EN1731

BEST-NR. **XX74103-36** **34,89 €**

Weitere Informationen
online: www.kox.eu



Unsere Bestell-Hotline: 0711. 300 33-200

FÜR H700 UND ÄLTERE KOMBINATIONEN DER SERIE 4



Stahldrahtvisier

Komplett mit Gelenksystem

V4CK, EN1731

BEST-NR. **XX74309**

13,92 €

Visier aus Ätzmetall

Komplett mit Gelenksystem

V4JK, EN1731

BEST-NR. **XX74310**

27,41 €

Visier aus Polycarbonat

Inkl. Gelenksystem

V4FK, EN166

BEST-NR. **XX74313**

13,92 €

Gelenksystem

V412

BEST-NR. **XX74302**

5,57 €

Adapter

Im 2er Set (nur für Visiermontage am Helm geeignet).

P3EV

BEST-NR. **XX74209**

6,76 €

Hygienesatz

HY51

BEST-NR. **XX74202**

6,76 €



Sonnenblende

V43

BEST-NR. **XX74306**

5,57 €

3M**Schutzbrille Secure Fit 400**

Durch die 3M™ Bügeldruckverteilungstechnologie passt sich die Brille verschiedenen Kopfgrößen und -formen ganz natürlich an. Zusätzlich gepolsterte Bügelenden und weiche, einstellbare Nasenbügel sorgen für einen noch höheren Tragekomfort.

Weitere praktische Details:

- Besonders leichte Schutzbrille mit nur 19 g
- Weicher, einfach zu verstellender Nasensteg sorgt für eine optimale Passform und einen sicheren Sitz
- Gläser aus Polycarbonat absorbieren 99,9 % der UVA und UVB-Strahlen

①	Blau verspiegelt, EN166 + EN172	BEST-NR. XX74506	9,81 €
②	Klar, EN166 + EN170	BEST-NR. XX74507	8,75 €
③	Gelb, EN166 + EN170	BEST-NR. XX74508	8,75 €
④	Grau, EN166 + EN172	BEST-NR. XX74509	8,75 €
⑤	Indoor/Outdoor, EN166 + EN172	BEST-NR. XX74510	9,81 €

Unsere Bestell-Hotline: 0711. 300 33-200

**Brillenetui**

Passend z. B. für SecureFit 400. Weich, mit Reißverschluss und praktischer Gürtelschleufe.

BEST-NR. **XX74503****7,95 €****3M****Gehörschutzstöpsel E-A-R™ Classic™ Soft**

5er-Tasche, zum Selberformen aus speziellem, weichem Polymer-Schaumstoff. Passt sich optimal dem Gehörgang an. EN352, SNR28 dB(A).

BEST-NR. **XX74203****1,99 €****3M****Gehörschutzstöpsel E-A-R™ UltraFit™ mit Box**

Die Gehörschutzstöpsel wurden für den Einsatz im Gehörgang entwickelt, um gefährliche Lärmpegel und laute Geräusche zu reduzieren. Diese Produkte sind mit und ohne Kordel zu benutzen. EN352, SNR32 dB(A).

BEST-NR. **XX74214****6,76 €**

ALLE PREISE IN EURO INKL. 19% MWST.

3M



3M Peltor Gehörschutz Kid

Für die empfindlichen Ohren von Kindern ist ein guter Gehörschutz bei hohem Lärmpegel besonders wichtig. Der 3M™ Peltor™ Kid eignet sich sowohl für die Heimwerker- und Gartenarbeit, als auch den Besuch von Konzerten. Er erfüllt die gleichen Qualitäts- und Komfortmaßstäbe, die auch für den professionellen Einsatz in der Industrie gelten. Die breiten, komfortablen Dichtungsringe sind mit einer speziellen Materialkomposition aus Flüssigkeit und Schaumstoff gefüllt. Diese wirken besonders abdichtend ohne zu drücken, selbst bei längerem Tragen. Peltor™ Kid passt dank seiner einstellbaren Passform ganz bequem bis zum Alter von sieben Jahren.

Zur Auswahl stehen zwei Modelle in neon-rosa oder neon-grün für hohe Sichtbarkeit und Spaß beim Tragen.

Weitere praktische Details:

- Gepolsterter Kopfbügel
- Weiche Dichtpolster
- Einstellbare Passform „wächst mit“
- 2-Punkt Aufhängung
- Bügel aus rostfreiem Federstahl
- EN352, SNR 27 dB(A)

Neon-rosa	BEST-NR. XX74215	19,90 €
Neon-grün	BEST-NR. XX74216	19,90 €

3M



① Peltor Gehörschutz mit Bügel

Gewicht 146 g, zertifiziert nach DIN/EN 352-1. In zwei verschiedenen Ausführungen erhältlich:

Optime I, SNR-Wert 27

BEST-NR. **XX74206** **16,03 €**

Passender Hygienesatz

HY51 BEST-NR. **XX74202** **6,76 €**

② 3M Peltor Gehörschutz mit Bügel

Optime II, SNR 30 dB(A), EN352-1

BEST-NR. **XX74211** **21,31 €**

Passender Hygienesatz

HY52 BEST-NR. **XX74207** **6,76 €**

Kapselgehörschützer X4

federleicht gegen den Lärm



3M™ Peltor™ Kapselgehörschützer X4

Schlanke Form, hohe Leistung – die Kapselgehörschützer 3M™ Peltor™ X4 dämpfen den Schall um bis zu 33 dB und bestechen gleichzeitig durch ihr schlanke, ästhetisch ansprechendes Design. Extrem schlanke und leichte Kapseln bieten eine hervorragende Kompatibilität mit anderer persönlicher Schutzausrüstung von 3M. Die fluoreszierende Farbe sorgt für gute Sichtbarkeit bei Arbeiten im Freien und trägt so zu erhöhter Sicherheit bei. Die Dämmkissen in Kombination mit innovativem Schaumstoff in den Dichtungsringen garantieren einen ausgezeichneten Schutz, besonders bei überwiegend niederfrequentem Lärm.

Mit Kopfband

Gelb/Grün, SNR 33 dB(A)	BEST-NR. XX74253	29,89 €
Orange, SNR 33 dB(A)	BEST-NR. XX74257	29,89 €

Für Helmmontage

Gelb/Grün, SNR 32 dB(A)	BEST-NR. XX74254	29,89 €
Orange, SNR 32 dB(A)	BEST-NR. XX74256	29,89 €

Hygieneset HYX4

BEST-NR. XX74255	10,89 €
-------------------------	----------------

3M



3M™ Peltor™ SportTac Gehörschützer

Die einzigartige, digitale Technologie reagiert wesentlich sanfter und erspart dem Träger das abrupte Abschalten des Tons, das bei vielen niveauabhängigen Gehörschützern auf dem Markt üblich ist. Ein Geräusch, das von vielen als unangenehm und störend empfunden wird. Die neue Elektronik des Peltor™ SportTac™ reagiert blitzschnell und schützt das Gehör vor lauten Impulstönen – und zwar so sanft, dass Sie das Abschalten des Tons und die Aktivierung des Schutzes in den meisten Fällen gar nicht bemerken. Genau wie die anderen niveauabhängigen Gehörschützer von Peltor verstärkt SportTac die Umgebungsgeräusche, sodass Sie mit Gehörschutz sogar besser hören als ohne.

Weitere praktische Details:

- Speziell für Jäger und Schützen entwickelt
- Sehr flache Konstruktion, optimal für das Flintenschießen
- Sanfte niveauabhängige Funktion; kein abruptes Abschalten des Tons
- Einfach austauschbare Kapselschalen in verschiedenen Farben
- Ein Paar Wechselschalen im Lieferumfang enthalten (bei den grünen Gehörschützern in orange und bei den schwarzen in rot)
- Automatische Abschaltfunktion nach ca. 2 h mit Warnton vor dem Abschalten
- Zusammenklappbar
- Batterielebensdauer beträgt ca. 600 Stunden 2 x AAA, 1,5 V
- EN352, SNR 26 dB(A)

Grün/Orange	BEST-NR. XX74615	149,00 €
Schwarz/Rot	BEST-NR. XX74616	149,00 €

PASSEND FÜR SPORTTAC

3M



Ersatzschalen 3M™ Peltor™ SportTac

Austauschbare Kapselschalen. Die verschiedenen Farben sorgen für dezentes Erscheinungsbild oder verbesserte Sichtbarkeit des Trägers, je nach Situation. Lieferumfang 1 Paar.

Grün	BEST-NR. XX74617	19,90 €
Orange	BEST-NR. XX74618	19,90 €
Schwarz	BEST-NR. XX74619	19,90 €
Rot	BEST-NR. XX74620	19,90 €

3M



Hygienesatz Peltor HY21 für SportTac

BEST-NR. **XX74621** **10,08 €**

Weitere Informationen
online: www.kox.eu



Unsere Bestell-Hotline: 0711. 300 33-200

Peltor Work Tunes Pro schützt Ihr Gehör vor Lärm

3M

NEU

Peltor Work Tunes Pro Gehörschutz Kopfhörer mit UKW-Radio

Arbeiten in Haus, Garten und Werkstatt sind meist mit viel Lärm verbunden. Gerade bei Heimwerker- und Hobbygärtner-Tätigkeiten wie Rasenmähen, Heckenschneiden, Äste entfernen, Schleifen, Bohren und Drechseln denken viele nicht an einen Gehörschutz. Dabei kann selbst kurzzeitiger Lärm Ihr Gehör schädigen. Was viele nicht beachten – die Summe aller Schädigungen macht sich meist erst im Alter bemerkbar. Daher sollten Sie auf einen guten Gehörschutz achten. Mit dem Peltor-Gehörschutz-Kopfhörer Work Tunes Pro haben Sie beide Hände zum Arbeiten frei.

Weitere praktische Details:

- Geniale Kombination von Gehörschutz und UKW-Radio
- Dämpft Geräusche und Lärm um bis zu 32 dB
- Eingebautes UKW-Radio mit Sendersuchfunktion
- Integrierte Antenne: kein Kabel stört
- 5 Senderspeicher (individuell belegbar)
- Verbindung zu älteren Zuspieldgeräten (z. B. Kassettenspieler) via 3,5-mm-Klinkenkabel möglich
- Bequem bedienbar: Bedienelemente für Titelwahl, Lautstärke, Radiostation am Kopfhörer
- Ideal für die Arbeit, bei Gartenarbeiten und beim Heimwerken in der eigenen Werkstatt etc.
- Stromsparfunktion: automatische Abschaltung 4 h nach letzter Tastenbetätigung
- Lautstärkenregulierung über Tasten
- 2 x AA Batterien enthalten
- Komfortabler Batteriebetrieb: bis zu 40 h Laufzeit
- EN352

Mit Kopfband

SNR32 dB(A) BEST-NR. **XX74250** **94,89 €**

Für Helmmontage

SNR 31 dB(A) BEST-NR. **XX74251** **94,89 €**

Hygieneset HY220

BEST-NR. **XX74252** **10,89 €**

→ Helm nicht im Lieferumfang enthalten!

Kopfschutz-Kombi G3000

mit Ätzmetallvisier oder beschichtetem Edelstahlvisier. Mehr Informationen auf Seite 125



3M

Wie es in den Wald hineinruft bestimmen Sie.

Wie es herauskommt Ihre Kommunikationstechnik.

Der Hochleistungsgehörschutz aus der 3M-Serie von Peltor setzt mit zusätzlichen Kommunikationsfunktionen entscheidende Maßstäbe für Ihre Sicherheit und reibungslose Teamarbeit im Forst.

Damit Sie im richtigen Moment alles Wichtige hören und auch gehört werden, sorgt das eingebaute Funkgerät für die drahtlose Nahbereichskommunikation mit den Headsets und Zwei-Wege-Funkgeräten Ihrer Kollegen. So bleiben Sie jederzeit optimal mit Ihrem Team vernetzt. Ein weiteres hilfreiches Feature ist das Lärm unterdrückende Sprechmikrofon, mit dem Sie sich auch bei einem hohen Lärm - pegel klar verständigen können. Strapazierfähigkeit, innovative Qualität und Komfort zeichnen die gesamte Modellserie sowie ihr Zubehör aus.

Peltor™ LiteCom Plus

Hochleistungs-Gehörschutz



3M™ Peltor™ LiteCom Plus

Mit dem 3M™ Peltor™ Lite Com Plus Hochleistungs-Gehörschutz können Sie auch Warnsignale und andere Umgebungsgeräusche hören. Diese niveauabhängig einstellbare Mikrofon-Funktion erhöht Ihre Sicherheit. Ein externer Audio-Eingang ermöglicht den frequenzunabhängigen Anschluss eines externen Telefons oder tragbaren Zwei-Wege-Funkgeräts. Das eingebaute Funkgerät sorgt für die drahtlose Nahbereichskommunikation mit anderen LiteCom Headsets und tragbaren Zwei-Wege-Funkgeräten, die auf derselben Frequenz arbeiten. Das lärmunterdrückende Sprechmikrofon mit VOX-Funktion im LiteCom Hochleistungs-Gehörschutz ermöglicht auch in lauter Umgebung eine klare Kommunikation über die Freisprech-Funktion.

Weitere praktische Details:

- Eingebaute Zwei-Wege-Funkkommunikation
- 8 Kanäle (PMR 446 MHz)
- 121 Unterkanäle
- Niveauabhängige Funktion für Umgebungsgeräusche
- Wiederaufladbarer Lithium-Ionen Akku mit 20 Stunden Betriebszeit
- Sprachgesteuertes Senden (VOX)
- Automatische Abschaltfunktion
- Batteriestatusanzeige
- Stimme im Hörer führt durch das Menüsystem
- Im Lieferumfang inbegriffen: 1 Akku, 1 Netzgerät, 1 Kabel, 1 Hygienesatz, 1 Mikrofon-Hygieneschutzband 100 cm, Bedienungsanleitung

LiteCom Plus mit Kopfbügel

EN352, SNR 34 dB(A) BEST-NR. **XX74604** **769,00 €**

Litecom Plus mit Helmbefestigung

EN352, SNR 33 dB(A) BEST-NR. **XX74603** **769,00 €**

→ Helm nicht im Lieferumfang enthalten!

3M™ Akku ACK081 für LiteCom Plus

Ersatzakku für den LiteCom Plus Funkgehörschutz. Li-Ion, 3,7 V, 1800 mAh

BEST-NR. **XX74606** **93,38 €**



3M™ Mikrofon Windschutz M60/2

Schützt die Außenmikrofone an den Gehörschutzkapseln von LiteCom Plus zuverlässig vor Windgeräuschen.

BEST-NR. **XX74609** **10,48 €**

3M

3M™ Peltor™ LiteCom

Das Lärm unterdrückende Sprechmikrofon mit VOX-Funktion im 3M™ Peltor™ LiteCom Hochleistungs-Gehörschutz ermöglicht auch in lauter Umgebung eine klare Kommunikation über die Freisprech-Funktion. Das eingebaute Funkgerät für drahtlose Nahbereichskommunikation ist kompatibel mit anderen LiteCom Headsets und tragbaren Zwei-Wege-Funkgeräten, die auf derselben Frequenz arbeiten.

Weitere praktische Details:

- Eingebaute Zwei-Wege-Funkkommunikation
- 8 Kanäle im PMR-446-MHz-Band
- 38 Unterkanäle
- Sprachgesteuertes Senden (VOX)
- Automatische Abschaltfunktion
- Batteriestatusanzeige
- Stimme im Hörer führt durch das Menüsystem
- 2 alkalische Batterien und Bedienungsanleitung im Lieferumfang inbegriffen

LiteCom mit Kopfbügel

EN352, SNR 30 dB(A) BEST-NR. **XX74602** **469,00 €**

LiteCom mit Helmbefestigung

EN352, SNR 31 dB(A) BEST-NR. **XX74601** **469,00 €**

→ Helm nicht im Lieferumfang enthalten!

Unsere Bestell-Hotline: 0711. 300 33-200

3M™ Akku ACK053 für LiteCom

Ersatzakku für den LiteCom Funkgehörschutz, NiMH, 2,4 V, 2500 mAh.

BEST-NR. **XX74605** **47,91 €**



3M™ Ladekabel FR09 für LiteCom

Passend für Akku ACK053. Mit USB Anschluss. Es wird ein handelsüblicher Handy-Netzstecker oder unser Adapter-Kit FR08 Best.Nr. XX74608 benötigt.

BEST-NR. **XX74607** **66,33 €**



3M™ Netz-Adapter FR08 für USB Ladekabel

z. B. Peltor™ FR09 oder AL2AI

BEST-NR. **XX74608** **24,56 €**



3M™ Sprechmikrofon-Hygienschutzband HYM 1000

Schützt das Sprechmikrofon vor Verschmutzung, reduziert Windgeräusche. Rolle à 5 m für ca. 50 Anwendungen.

BEST-NR. **XX74611** **34,11 €**
(6,82 €/m)

3M™ Hygienesatz HY79

Passend für z. B. Peltor™ LiteCom Plus, WS LiteCom.

BEST-NR. **XX74610** **16,92 €**

Peltor™ WS LiteCom Bluetooth mit Helmbefestigung

Lieferzeit ca. 14Tage, wird für Sie bestellt.

EN352, SNR 31 dB(A) BEST-NR. **XX74613** **789,01 €**

Peltor™ WS LiteCom Bluetooth mit Kopfbügel

Lieferzeit ca. 14Tage, wird für Sie bestellt.

EN352, SNR 30 dB(A) BEST-NR. **XX74623** **788,99 €**

ALLE PREISE IN EURO INKL. 19% MWST.



Funkgerät Stabo Freetalk digi PMR 446 analog/digital mit VOX Freisprech-Funktion

Das robuste Profi-Funkgerät ist mit unseren LiteCom Produkten kompatibel. Alle Grundfunktionen sind einfach zu bedienen. Durch seine große Lautstärke ist das Stabo Freetalk auch in einer lauten Umgebung gut zu hören. Es wird mit einem Lithium-Ionen Akku 7,4 Volt/1500 mAh, Ladestation mit Adapter, abnehmbaren Gürtelclips, Trageschleife und Bedienungsanleitung geliefert.

Weitere praktische Details:

- 8 Kanäle analog und 8 Kanäle digital in der Grundeinstellung
- 8 analoge Kanäle (51 CTCSS Töne und 214 DCS Codes), DTMF Funktion mit PTT ID
- 8 digitale Kanäle, dPMR Digital Standard (16 Kanäle), Rufton als Einzelruf oder Gruppenruf
- Doppelt, besser: Viele Funktionen sind optional per Software programmierbar (als Zubehör separat erhältlich)
- Ansagesprache des Geräts ist Englisch
- Programmierbar per Software (optional)
- Batterie-leer-Warnung
- Ladezustands-Kontrolle
- APO Automatic Power Off
- TOT Sendezeitbegrenzung
- Suchlauf
- Rauschsperr (9 Stufen)
- VOX Freisprech-Funktion (9 Stufen)
- 2 programmierbare Funktasten
- 500 mW Sendeleistung
- IP65: geschützt gegen Staub und Wasser!

BEST-NR. **XXSTABO20280** **149,00 €**



Stabo Programmierungs-Kit

Set mit Software und USB-Adapter zur Einrichtung des Stabo Funkgeräts über den Computer. So lassen sich alle Einstellungen bequem am Computer festlegen.

BEST-NR. **XXSTABO50140** **71,03 €**



Stabo Li-Ionen Akkupack

Für Handfunkgerät Stabo Freetalk Digi. Lithium-Ionen Akku mit 7,4 Volt / 1500 mAh.

BEST-NR. **XXSTABO50139** **44,68 €**



Stabo Headset Secure

Einfach an das Stabo Handfunkgerät anschließen und Sie haben die Hände frei für andere Arbeiten.

Weitere praktische Details:

- Mit Befestigungsclip
- Transparenter Spiralschlauch für unauffälliges Tragen
- Lautstärke regelbar

BEST-NR. **XXSTABO50141** **44,04 €**

SCHNITTSCHUTZKLEIDUNG VON BASIC BIS PROFI-PLUS

BEKLEIDUNG UND SCHUTZ

SCHNITTSCHUTZKLEIDUNG



Protos® Integral Forest

Mehr Informationen
auf Seite 120/121

Caribou Schnittschutz-Anzug

Mehr Informationen
auf Seite 137

Unsere Schnittschutzkleidung ist in drei Qualitäts- und Preisstufen unterteilt:



BASIC

Preiswert – ohne Einbußen in der Schutzfunktion: Schnittschutzkleidung für gelegentliches Arbeiten.



PROFI

Profi Qualität – mit allem, was man wirklich braucht: Hochwertige Schnittschutzkleidung für den täglichen Einsatz.



PROFI-PLUS

Hightech in Stoff und Funktion – ein Plus an Komfort: Hochfunktionelle Schnittschutzkleidung für den täglichen Einsatz.

Caribou

Flexibles Allround-Talent

NEU

Bund regulierbar

leichter Stoff

wasser-
abweisend

Gamaschen



Bündchen

innenliegend

 ★★★★★
 PROFI-PLUS

1

 EN 381-5
 SCHNITTSCHUTZ KLASSE 1

Caribou Stretch Schnittschutz-Bundhose

Die Caribou Stretch Schnittschutzhose wird Sie begeistern: Flexibel und robust in einem! Sie ist aus sportlichem 4-Wege-Stretch in Kombination mit extrem strapazierfähigem Cordura-Besatz gefertigt – beides genau dort wo Sie es brauchen. So ist die Caribou Schnittschutzhose an der Vorderseite der Hosenbeine bestens geschützt und angenehm flexibel an Gesäß, Hüfte und der Hinterseite der Beine. Auch farblich überzeugt die Caribou im Forst. Dank einem Bereich in Signalorange an der Hüfte sind Sie gut sichtbar, harmonisieren durch den Braunschwarzen Bereich an den Beinen aber ebenfalls bestens mit dem Wald.

Weitere praktische Details:

- Vorderseite der Hosenbeine bis über das Knie verstärkt mit wasser-dichtem und besonders strapazierfähigem Cordura®-Besatz
- Lüftungsschlitze hinten
- Rutscht nicht nach oben dank Gamaschen mit Schuhhaken und einem Einsatz für Weitenregulierung am Beinabschluss
- Durch Klettverschlüsse in der Bundweite regulierbar
- Praktische Taschen: Drei integrierte Reißverschlussaschen, eine aufgesetzte Beintasche mit innenliegendem Handyfach und eine Meterstabschleife
- Schlaufen für Hosenträger und Gürtel
- Gewicht der Größe 50 1300g

BEST-NR. XX71215-*

159,00 €

→ Passende Hosenträger und Gürtel auf Seite 216.
 Bitte beachten Sie für Ihre Bestellung die Größentabellen
 ab Seite 244.

Caribou Stretch Forstjacke

Macht Ihr Forst-Outfit komplett: Die flexible Caribou Stretch Forstjacke mit hohem Anteil Signalorange. Durch die Signal-Wirkung sind Sie auf der sicheren Seite und sehen dabei top aus. Gleichzeitig profitieren Sie von dem angenehmen Tragegefühl der Stretch Forstjacke, das sich Ihren Bewegungen flexibel anpasst.

Weitere praktische Details:

- Rückenkoller für bessere Belüftung
- Ärmel mit Belüftungsschlitzen und innenliegenden Bündchen
- Integrierte Tasche im unteren Rücken für das Erste-Hilfe-Set
- Großer Anteil Signalfarbe, sowie Reflektorstreifen für Ihre Sicherheit
- Drei integrierte Reißverschlussaschen
- 90% Polyester, 10% Elasthan
- Gewicht der Größe M 700g

BEST-NR. XX71412-*

139,00 €

SPAR-TIPP

Caribou Schnittschutz-Anzug

Bestehend aus Jacke (ohne Schnittschutz) und Bundhose

BEST-NR. XX71620-*

283,10 €

Der flexible Stretch Elch

So bequem kann nur ein Vollstretch-Anzug sein!



★★★★★
PROFI-PLUS



FPA-ANERKANNT
EN 381-5
SCHNITTSCHUTZ KLASSE 1

Stretch Elch Schnittschutz-Bundhose

Eine Bundhose, in der Sie sich sofort wohlfühlen: angenehm zu tragen durch hochfunktionelle Stoffe aus dem Sportbereich. Atmungsaktiv, wasserabweisend und mit ihrem 4-Wege-Stretch so flexibel, dass Sie die Hose auch bei den stärksten Bewegungen kaum spüren.

Weitere praktische Details:

- Beanspruchte Stellen der Hosenbeine verstärkt mit elastischem Strongflex® Material
- Starker 4-Wege Stretch: mehr Sicherheit durch weniger Ermüdung
- Metallknöpfe zur Befestigung von Hosenträgern
- 3 Hosentaschen mit Reißverschluss, eine Beintasche, eine Meterstabschleife
- Verstärkter Zwickelbereich
- Mit integrierter und verschließbarer Beintasche für mehr Sicherheit ohne Hängenbleiben
- Gewicht der Größe 50 1200g

BEST-NR. XX71205-*

139,00 €

→ z.B. kombinierbar mit:

Hosenträger Holländer für Bundhose

120 cm

BEST-NR. XX72503-00

9,10 €

Unsere Bestell-Hotline: 0711. 300 33-200

Stretch Elch Forstjackede

Mit Stretch Elch machen Sie im Forst eine gute Figur und sind gleichzeitig mit allem ausgestattet, was die harte Arbeit leichter und sicherer macht. Der atmungsaktive Außenstoff sorgt für optimales Körperklima. Das Vollstretch-Material passt sich Ihren Bewegungen an. Weniger Widerstand – weniger Ermüdung.

Weitere praktische Details:

- Perfekte Passform durch flexible Tailleverstellung
- Hoher, dicht schließender Kragen mit Fleece
- Verschleißbare Taschen
- Großer Signalfarbenanteil sowie Reflektorstreifen erhöhen die Sicherheit
- Faseranteil: 54 % Polyamid, 30 % Polyester, 16 % Elastolefin
- Gewicht der Größe M 700g

BEST-NR. XX71406-*

119,00 €

Profi
TIPP

TIPPS ZUR PERSÖNLICHEN SCHUTZAUSRÜSTUNG
Schnittschutz – ein Muss! Und so funktioniert's:
www.kox.eu/de/schnittschutz

→ Weitere Hosenträger und Gürtel auf Seite 216.
Bitte beachten Sie für Ihre Bestellung die Größentabellen
ab Seite 244.

ALLE PREISE IN EURO INKL. 19% MWST.



+ Ihre Vorteile:

- Profi-Klasse mit super Preis-Leistungsverhältnis
- Vollstretch
- An wichtigen Stellen Strong Flex verstärkt
- Super bequem



360° ANSICHT
online: www.kox.eu

Der Stretch Elch Schnittschutz-Anzug

Äußerst hochwertige Schnittschutzkleidung, maßgeschneidert für den modernen Forstprofi. Mit einem Obermaterial aus atmungsaktivem, robustem Vollstretch. Rundum flexibel und bequem, in sportlich körperbetontem Schnitt. Garantiert große Bewegungsfreiheit auch in schwierigem Gelände.

Kurz: KOX Top-Qualität zum Bestpreis, FPA-anerkannt und vom KWF für den professionellen Einsatz empfohlen!

SPAR-TIPP

ALS ANZUG NOCH GÜNSTIGER!

Stretch Elch Schnittschutz-Anzug

Bestehend aus Jacke (ohne Schnittschutz) und Bundhose

BEST-NR. **XX71611-***

245,10 €

Die robuste *duro+*

Hart im Nehmen, super bequem beim Tragen!



duro+ Schnittschutz-Latzhose und -Bundhose mit Stretch

Hose mit großen Teilen an Voll-Stretch-Gewebe. Die bewährte Cordura-Schicht im Vorderbeinbereich hält Sie und die Schnittschutzeinlage trocken. Hochwertige Stoffe machen die Hose sehr strapazierfähig.

Weitere praktische Details:

- Hochgezogenes Rückenteil bei der Latzhose
- Beintasche bei Bundhose integriert
- Alle Hosentaschen mit Reißverschluss
- Doppelte Zollstocktasche rechts
- Stabile Knöpfe aus Metall, auch zur Befestigung von Hosenträgern (Bundhose)
- Gürtelschlaufen an Latz- und Bundhose
- Wasserdichter und strapazierfähiger Cordura-Besatz an Schienbein, Knie und Beinabschluss

duro+ Schnittschutz-Latzhose

Gewicht der Größe 50 1450g

BEST-NR. **XX71107-***

104,90 €

duro+ Schnittschutz-Bundhose

Gewicht der Größe 50 1350g

BEST-NR. **XX71207-***

99,90 €

duro Forstjacke

Im Forst zählen Sicherheit und Bewegungsfreiheit. Deshalb ist die *duro* Forstjacke mit einem großen Signalfarbenanteil ausgestattet. Die Jacke ist nicht nur strapazierfähig, große Reißverschlüsse unter den Armen sorgen für zusätzliche Belüftung und bringen Sie nicht unnötig ins Schwitzen.

Weitere praktische Details:

- Große Brusttasche und Napoleontasche, 2 Fronttaschen und Tasche fürs Erste-Hilfe-Set
- Belüftetes Rückenteil mit Netzeinsatz
- Gut wirksame Unterarmbelüftung
- Verlängertes Rückenteil
- Bündchen im Ärmel
- Alle Taschen mit Reißverschluss
- Gewicht der Größe M 800g
- Faseranteil: 54 % Polyester, 43 % Baumwolle, 3 % Elastolefin

BEST-NR. **XX71407-***

67,90 €

→ **Passende Hosenträger und Gürtel auf Seite 216. Bitte beachten Sie für Ihre Bestellung die Größentabellen ab Seite 244.**



+ Ihre Vorteile:

- Robust, Cordura-verstärkt
- Bequem durch Stretch-Einsätze
- Wasserdichter Knie- und Schienbein-Bereich
- Preis-Leistungs-Tipp



360° ANSICHT
online: www.kox.eu

duro+ Schnitenschutzkleidung

Schnitenschutzanzug mit großem Vollstretch-Anteil zur Komfortsteigerung – eine echte Arbeitserleichterung! So können Sie sich bücken, strecken und wenden wie Sie wollen.

Profi TIPP

*TIPPS ZUR PERSÖNLICHEN SCHUTZAUSRÜSTUNG
Alles rund um die duro+ Schnitenschutzhose auf
www.kox.eu/de/duro-schnitenschutzkleidung*

SPAR-TIPP

ALS ANZUG NOCH GÜNSTIGER!

duro+ Schnitenschutz-Anzug

Bestehend aus Jacke (ohne Schnitenschutz) und Bundhose

BEST-NR. XX71616-*

159,41 €

duro+ Schnitenschutz-Anzug

Bestehend aus Jacke (ohne Schnitenschutz) und Latzhose

BEST-NR. XX71617-*

164,16 €

DuroRED

Die Schnittschutzhose mit Klasse 2!



NEU

Hosenträgerschlaufen



Cordura®

strapazierfähig



★★★★★
PROFI-PLUS



2



EN 381-5
SCHNITTSCHUTZ KLASSE 2



360° ANSICHT
online: www.kox.eu

DuroRED Schnittschutz-Latzhose und -Bundhose mit Stretch

Mit unserer DuroRED sind Sie dank dem hohen Rotanteil immer gut sichtbar. Durch das Voll-Stretch-Gewebe im Gesäß-Bereich in Verbindung mit der Cordura-Schicht im Vorderbeinbereich ist sie sehr angenehm zu tragen und hat dennoch eine hohe Strapazierfähigkeit.

Weitere praktische Details:

- Hoher Rotanteil für Ihre Sicherheit
- Wasserdichter und strapazierfähiger Cordura®-Besatz an Knie, Schienbein und Beinabschluss
- 3 integrierte sowie 1 aufgesetzte Tasche – alle mit Reißverschluss verschließbar
- Doppelte Zollstocktasche
- Gürtelschlaufen an Bund- und Latzhose

DuroRED Schnittschutz-Bundhose

Gewicht der
Größe 50 1450g

BEST-NR. XX71216-*

114,89 €

DuroRED Schnittschutz-Latzhose

Gewicht der
Größe 50 1550g

BEST-NR. XX71109-*

119,00 €

SPAR-TIPP

ALS ANZUG NOCH GÜNSTIGER!

DuroRED Schnittschutz-Anzug

Bestehend aus Jacke (ohne Schnittschutz) und Bundhose

BEST-NR. XX71618-*

174,42 €

DuroRED Schnittschutz-Anzug

Bestehend aus Jacke (ohne Schnittschutz) und Latzhose

BEST-NR. XX71619-*

178,32 €

Mistral 24

Schnittschutzklasse 2
mit erhöhter Sicherheit!

Taschen

mit Reißverschluss



Rückenteil verlängert

DuroRED Forstjacke

Im Forst ist Sicherheit besonders wichtig. Deshalb ist die DuroRED Forstjacke mit einem großen Rotanteil, passend zur DuroRED Schnittschutzhose, ausgestattet. Die Jacke ist strapazierfähig und sorgt durch die großen Reißverschlüsse unter den Armen für eine gute Belüftung.

Weitere praktische Details:

- Rückenkoller mit Netzeinsatz für gute Belüftung
- Unterarmbelüftung durch Reißverschlüsse
- Große Brusttasche und Napoleontasche, 2 Fronttaschen und Tasche für Ihr Erste-Hilfe-Set jeweils mit Reißverschluss
- Verlängertes Rückenteil
- Bündchen im Ärmel
- Gewicht der Größe M 800g
- 54% Polyester, 43% Baumwolle, 3% Elastolefin

BEST-NR. XX71413-*

68,71 €

Profi
TIPP

ALLGEMEINE TIPPS RUND UMS THEMA FORST
Gesundheit im Forst Teil 2:
Unfallverhütung und Erste Hilfe
auf www.kox.eu/de/tipp-gesundheit

Unsere Bestell-Hotline: 0711. 300 33-200



Lüftungsreißverschlüsse

mit Netzabdeckung für
noch mehr VentilationMistral 24 Schnittschutz-Bundhose Klasse 2:
leicht, günstig und super bequem!

Die erste Schnittschutzhose von KOX in der Schnittschutzklasse 2! Kaum schwerer als eine normale Mistral Schnittschutzhose, jetzt mit erhöhter Sicherheit bis zu 24 m/s.

Weitere praktische Details:

- Lüftungsreißverschlüsse mit Netzabdeckung für noch mehr Ventilation
- Großer Stretch-Anteil für viel Komfort
- Vorgeformte Knie
- Nierenschutz

BEST-NR. XX71204-*

92,90 €

→ Bitte beachten Sie für Ihre Bestellung die Größentabellen
ab Seite 244.

ALLE PREISE IN EURO INKL. 19% MWST.

Die leichte Mistral

Die leichte, luftige Lösung

hoher Nierenschutz

Lüftung
mit Reißverschluss

Schnittschutz
mit Klettverschluss

abnehmbare Ärmel

leichter Stoff
wasserabweisend

Rückenteil
extra lang

PROFI

1

kof

FPA-ANERKANNT
EN 381-5
SCHNITTSCHUTZ KLASSE 1

Mistral Schnittschutz-Latzhose und -Bundhose

Die luftigen Schnittschutzhosen sind nicht nur leicht, sondern auch bequem. Der große, bequeme Stretcheinsatz am Gesäß hat sich bewährt. Dadurch passt sie sich Ihren Bewegungen hervorragend an und die Belastung bei der Arbeit sinkt deutlich. In der Farbkombination Blau und Grün setzen Sie außerdem modische Akzente im Forst.

Weitere praktische Details:

- Bundhose mit hohem Nierenschutz
- Vorgeformte Knie
- Schnittschutz mit Klettverschluss am Beinabschluss für ein einfaches Reparieren des Oberstoffs
- Lüftung mit Reißverschluss und Netzabdeckung

Mistral Schnittschutz-Latzhose

BEST-NR. XX71104-* **74,90 €**

Mistral Schnittschutz-Bundhose

Auch in kleinen Damengrößen erhältlich – für eine perfekte Passform!

BEST-NR. XX71203-* **71,90 €**

Mistral 24 Schnittschutz-Bundhose Klasse 2

Mit erhöhter Sicherheit – dennoch leicht und bequem!
Weitere Informationen finden Sie auf Seite 143.

BEST-NR. XX71204-* **92,90 €**

Mistral Forstjacke

Ob als Jacke oder Weste – die Mistral sorgt ganzjährig für erträgliche Temperaturen. Sie ist aus besonders leichtem, wasserabweisendem Stoff gefertigt und hat einen hohen Signalfarbenanteil für Ihre Sicherheit.

Weitere praktische Details:

- Zwei verschließbare Taschen
- Große Netzbelüftung im extra langen Rückenteil
- Integrierte Tasche fürs Erste-Hilfe-Set
- Abnehmbare Ärmel
- Faseranteil 100 % Polyamid

BEST-NR. XX71404-*

44,90 €

➔ **Passende Hosenträger und Gürtel auf Seite 216.**
Bitte beachten Sie für Ihre Bestellung die Größentabellen ab Seite 244.



+ Ihre Vorteile:

- Die perfekte Sommerhose
- Leichte, luftige Stoffe
- Mit Lüftung
- Schon ab Größe 40!



360° ANSICHT
online: www.kox.eu

Mistral Schnittschutz-Anzug

Super bequem und dennoch den harten Anforderungen im Forst bestens gewachsen: Das Obermaterial aus strapazierfähigem, reißfestem Spezialgewebe ist angenehm zu tragen. Und wenn es heiß wird, können die Ärmel der Mistral-Jacke einfach abgenommen und die Lüftungen an der Hose geöffnet werden.



Mistral Bundhose bereits ab Größe 40*!

* entspricht Damengröße 34!

SPAR-TIPP

ALS ANZUG NOCH GÜNSTIGER!

Mistral Schnittschutz-Anzug

Bestehend aus Jacke (ohne Schnittschutz) und Latzhose

BEST-NR. **XX71609-***

113,80 €

Mistral Schnittschutz-Anzug

Bestehend aus Jacke (ohne Schnittschutz) und Bundhose

BEST-NR. **XX71608-***

110,96 €

Die neue Vento 2

Geprüfte Sicherheit mit hoher Strapazierfähigkeit

NEU



Gummizug

2 Seitentaschen

Vorgeformte Knie



Signalfarbe

für Ihre Sicherheit

+

langes Rückenteil



★★★★★

BASIC



1

EN 381-5
SCHNITTSCHUTZ KLASSE 1

Vento 2 Schnittschutz-Bundhose

Unsere günstige Schnittschutz-Bundhose für Preisbewusste präsentiert sich als klassische Forsthose im originellen KOX Design. Bewährte Passform gepaart mit geprüfter Sicherheit und hoher Strapazierfähigkeit.

Weitere praktische Details:

- Gummizug im Bund, stabile Gürtelschlaufen in Signalfarbe
- Zwei Integrierte Seitentaschen
- Aufgesetzte Gesäßtasche
- Doppelte Zollstocktasche
- Zwei Reflektorstreifen für mehr Sicherheit
- Vorgeformte Knie

BEST-NR. XX71214-*

54,89 €

→ z.B. kombinierbar mit:

Hosenträger für Bundhose

110 cm

BEST-NR. XX72502-00

7,50 €

→ Weitere Hosenträger und Gürtel auf Seite 216. Bitte beachten Sie für Ihre Bestellung die Größentabellen ab Seite 244.

Vento 2 Forstjacke

Diese klassische Forstjacke erfüllt alle Anforderungen an eine gute Grundausrüstung: Sehr strapazierfähig, wasser-, wind- und schmutzabweisend. Mit Signalfarbe für Ihre Sicherheit, sowie vielen Taschen und anderen nützlichen Eigenschaften für die Arbeit im Forst.

Weitere praktische Details:

- Rückenkoller zur guten Belüftung
- Extralanges Rückenteil
- Eingearbeitete Brusttasche, zwei aufgesetzte Fronttaschen
- Reflektorstreifen und großer Signalfarbenanteil für Ihre Sicherheit
- Extratasche für das Erste-Hilfe-Set
- Faseranteil 100% Polyester

BEST-NR. XX71411-*

39,90 €

SPAR-TIPP

Vento 2 Schnittschutz-Anzug

Bestehend aus Jacke (ohne Schnittschutz) und Bundhose

BEST-NR. XX71621-*

90,05 €

Die günstige Vento

Geprüft und für gut befunden



Die preiswerte Alternative

Vento ist die erste Wahl für Preisbewusste, die geprüfte Qualität zu schätzen wissen. Außen aus robustem schmutz- und wasserabweisendem Material, innen mit DPLF-geprüfter Schnittschutzeinlage.

Vento Schnittschutz-Latzhose

Die Vento Schnittschutz-Latzhose ist eine klassische Forsthose mit bewährter Passform, hoher Strapazierfähigkeit und geprüfter Sicherheit. Und das alles zum günstigen KOX Preis.

Weitere praktische Details:

- Zwei aufgesetzte Seitentaschen
- Aufgesetzte Gesäßtasche, Meterstabtasche
- Brusttasche mit hochwertigem Reißverschluss
- Verstellbare Hosenträger
- Vorgeformte Knie

BEST-NR. XX71108-* **51,30 €**

→ z.B. kombinierbar mit:

Ersatz-Hosenträger für Latzhose

Mit Clips, ca. 3,5 cm breit.

70 cm

BEST-NR. XX71502-00

6,90 €



Passende Forstjacke

Alles was eine Arbeitsjacke leisten muss: Wasser-, wind- und schmutzabweisend. Mit Signalfarbe für Ihre Sicherheit, vielen Taschen und anderen nützlichen Eigenschaften für den Forst. Sehr strapazierfähig. Passend sowohl zur Vento, als auch zu unserer Woodix-Serie.

Weitere praktische Details:

- Netzeinsatz im Rückenbereich für gute Belüftung
- Extratasche für das Erste-Hilfe-Set
- Faseranteil 50%, Baumwolle 50% Polyester

BEST-NR. XX71402-*

36,90 €

→ Weitere Hosenträger und Gürtel auf Seite 216.
Bitte beachten Sie für Ihre Bestellung die Größentabellen ab Seite 244.



BASIC



1



EN 381-5
SCHNITTSCHUTZ KLASSE 1

Schnittschutzhose X-treme Air

Mehr Informationen
auf Seite 150

Funktionsjacke X-treme Vario

Mehr Informationen
auf Seite 152

Dolmar Motorsägen

Mehr Informationen
ab Seite 231



Pfeiffer Sicherheitssysteme

PSS – Innovative Forstkleidung in allen Lagen

PSS aus dem baden-württembergischen Hirrlingen bedeutet Waldarbeitsbekleidung aus der Praxis für die Praxis und den vollen Einsatz.

Langlebig, pflegeleicht und ökologisch produziert!

Mit nur fünf Lagen Schnittschutz erreicht PSS die gleiche Kettenstopzeit, für die andere Hersteller bis zu sieben brauchen – und das ist nur eine von vielen Verbesserungen, die die Xtreme-Kollektion zu bieten hat.

In Zusammenarbeit mit erfahrenen Forstprofis ist sie durch und durch auf die extremen Arbeits- und Temperaturbedingungen sowie die Bewegungsdynamik im Forst entwickelt worden. Das Ergebnis sind robuste und besonders leichte, atmungsaktive Stoffe mit einem wirkungsvollen Belüftungssystem durch Reißverschlüsse auf der Hosenträgerseite. Die verbesserte Funktionalität zeigt sich auch in der hohen Reißfestigkeit durch die neuartige High-Tech-Faser Vectran. Ein passgenaues, sportliches Design mit ausreichend Werkzeugtaschen sorgt für den perfekten Tragekomfort.

X-treme Vectran

Die stabile Schnitzzschutzhose



Lüftungsslitze hinten

schräg - stören nicht beim Sitzen

Meterstabtasche

verschießbar



Schnitzzschutz made in Germany



Belüftungsgewebe

100% Cordura



Handytasche



Gamaschen

mit stabilem Schuhhaken
- können per Reißverschluss entfernt werden

★★★★★
PROFI-PLUS



1



EN 381-5
SCHNITZZSCHUTZ
KLASSE 1 - 20M/S



Informationen zum bluesign®
System auf www.bluesign.com/de

X-treme Vectran Schnitzzschutzhose – die Stabile

Bei der Entwicklung unserer neuen X-treme Vectran Schnitzzschutzhose hatten wir das Ziel, ein leistungsfähiges Produkt für den professionellen Einsatz zu schaffen. Merkmale wie Robustheit, Komfort durch Bewegungsfreiheit und Atmungsaktivität standen dabei im Vordergrund. Erstmals kombinieren wir zwei neue regionale Innovationen: Mit unserem in Deutschland nach bluesign® produziertem und zu 100% recyclingfähigem Schnitzzschutz 5x5 green protection haben wir eine enorm dampföffene Struktur im Schnitzzschutz für einen noch schnelleren Hitzeabtransport und eine hohe Luftdurchlässigkeit. Wir erreichen mit nur 5 Lagen die gleiche Kettenstopzeit, wie viele Hosen mit 6 bis 7 Lagen Schnitzzschutz.

Weil wir wissen, wie wichtig die Stabilität des Obermaterials ist, hat unsere X-treme Vectran auf der kompletten Beinvorderseite ein Gewebe mit Vectran eingearbeitet. Diese zweite Innovation zeichnet sich durch enorme Reißfestigkeit bei geringstem Gewicht aus und ist äußerst abriebfest und temperaturbeständig.
Gewicht der Größe 50 1300g.

Größe: 24 - 28 / 46 - 58

BEST-NR. **XX71213-***

259,00 €

Größe: 29 - 30 / 60 - 106

269,00 €



AUCH OHNE SCHNITZZSCHUTZ



NEU

Xtreme Vectran WORK - ohne Schnitzzschutz

Sie benötigen keinen Schnitzzschutz, möchten aber dennoch auf die vielen Vorteile der Vectran Bundhose nicht verzichten? Dann ist die neue X-treme Vectran WORK genau das, was Sie suchen! Seitliche Lüftungsslitze sorgen für das richtige Klima und stören nicht beim Sitzen. Als Arbeitshose ist sie sonst mit den gleichen Features ausgestattet und erfüllt somit perfekt professionelle Ansprüche.
Gewicht der Größe 50 650g.

Größe: 24 - 28 / 46 - 58

BEST-NR. **XX78203-***

184,00 €

Größe: 29 - 30 / 60 - 110

194,01 €

→ Bitte beachten Sie für Ihre Bestellung die PSS Größentabellen auf Seite 246.

X-treme Air

Die sportliche Schnittschutzhose

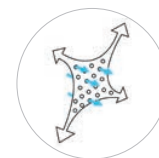

★★★★★
PROFI-PLUS



1



FPA-ANERKANNT
EN 381-5, SCHNITTSCHUTZ
KLASSE 1 - 20M/S



X-treme Air Schnittschutzhose – die Sportliche

Die Schnittschutzhose X-treme Air wurde aus der Zusammenarbeit mit erfahrenen Profis entwickelt, die das ganze Jahr im Wald arbeiten. Die X-treme Air besticht durch ihr sportliches und frisches Design. Der Oberstoff ist langlebig, atmungsaktiv und leicht. Dank neuer, 5-lagiger, leichter Schnittschutz-Einlage 5 x 5 cut protection wurde das Gewicht auf ein Minimum reduziert ohne dadurch die Sicherheit der Hose zu vernachlässigen.

Auf der vorderen Beinseite ist die Hose bis über den Kniebereich mit einem wasserdichten Oberstoff ausgestattet, der sich zum besseren Schutz vor Nässe bis in den hinteren Wadenbereich fortsetzt. Gewicht der Größe 50 1300g.

Rot/Gelb	BEST-NR. XX71209-*	199,00 €
Orange/Grau	BEST-NR. XX71210-*	199,00 €

X-treme Air Schnittschutzhose – HIVIS

Zusätzlich nach EN ISO 20471 zertifiziert. Mit Reflektorstreifen, auch für Arbeiten im Bereich des Straßenverkehrs zugelassen.

Orange/Grau	BEST-NR. XX71212-*	219,00 €
-------------	---------------------------	-----------------

Auch in Orange/Grau erhältlich:



Auch mit EN ISO 20471 erhältlich:



X-treme Light

Die leichte Schnittschutzhose



X-treme Light Schnittschutzhose – die Leichte

Die Schnittschutzhose X-treme Light ist ein echtes Leichtgewicht. Mit ihren 5 Lagen Schnittschutzmateriale 5 x 5 cut protection ist sie zudem ein echtes Bewegungswunder. Auch dank der ergonomischen Passform trägt sie sich wie eine zweite Haut.

Das bewährte Air Belüftungssystem sorgt für ein gutes Klima. Neue dampföffene Stretch-Stoffe in Verbindung mit Cordura bringen der Hose Stabilität, Haltbarkeit und Atmungsaktivität speziell für wärmere Temperaturen. Es werden keine beschichteten Stoffe verwendet, im Kniebereich der X-treme Light sind wasserdichte und atmungsaktive Raintex-Membrane eingearbeitet. Gewicht der Größe 50 990g.

BEST-NR. XX71211-*

189,00 €

→ Bitte beachten Sie für Ihre Bestellung die PSS Größentabellen auf Seite 246.



NEU

PSS Hosenträger Classic

Robuste elastische Hosenträger zum Knöpfen. Mit 50 mm extra breit für ein angenehmes Tragegefühl, vorne verstellbar. Material: 53% PES, 36% Polyamid, 11% Elasthan.

BEST-NR. XX72505-00

19,90 €

X-treme Vario

Die robuste Ganzjahresjacke



FPA-ANERKANT

X-treme Vario Funktionsjacke

Die Stretchjacke X-treme Vario kann mit ihren abnehmbaren Ärmeln je nach Jahreszeit als Jacke oder Weste getragen werden.

Die Kevlar-Besätze an Schultern und Ellenbogen geben Stabilität an stark beanspruchten Stellen. Das Stretch-Material sorgt für optimalen Bewegungskomfort, Leichtigkeit und eine gute Passform. Am Bundbereich der Jacke wird ein schmutz- und wasserabweisender, reißfester und zugleich elastischer Stoff verwendet. Das Innenfutter aus Coolmax-Gewebe ermöglicht optimale Atmungsaktivität.

Weitere praktische Details:

- 3M Reflektor für bessere Sichtbarkeit
- Kevlarverstärkung an Schultern und Ellbogen
- Rückentasche mit zwei Reißverschlüssen bietet viel Stauraum
- Reißverschluss mit Reißverschlussgarage
- Gewicht der Größe M 800g
- In Doppelgrößen von 46/48 bis 66/68

Gelb/Rot

BEST-NR. **XX71409-*****139,00 €**

Orange/Grau

BEST-NR. **XX71410-*****139,00 €**

In weiteren Farben erhältlich:

Auch als Weste zu tragen:



Unsere Bestell-Hotline: 0711. 300 33-200

ALLE PREISE IN EURO INKL. 19% MWST.

X-treme Shell

Die wind- und wasserabweisende Funktionsjacke



Stehkragen (Softshell)

angenehm und schützend



Verlängerter Rücken

Ellbogen und Schulterpartie

Kevlar-verstärkt

Hohe Anordnung der Taschen

Forstgürtel drückt nicht auf den Tascheninhalt

X-treme Shell Soft Shell-Jacke

Die X-treme Shell-Jacke ist eine winddichte und wasserabweisende Funktionsjacke. Durch die Verwendung einer 3-Lagen Membrane ist der Isolationswert sehr hoch – perfekt für kältere Temperaturen. Das strukturierte Funktionsmaterial erlaubt aufgrund der hohen Stretch-Eigenschaft eine perfekte Bewegungsfreiheit. Die feuchtigkeitsaktive Innenseite sorgt für einen hohen Tragekomfort.

Weitere praktische Details:

- 3M Reflektoren für bessere Sichtbarkeit
- Belüftungssystem durch netzunterlegte Ventilationsreißverschlüsse unter den Armen und am Rücken
- 7 Reflexpaspeln 3M Scotchlite zur besseren Sichtbarkeit
- Verstellbare Taillierung an der Jackeninnenseite
- Optimales Taschenkonzept mit 6 Taschen
- Gewicht der Größe M 650g
- In Doppelgrößen von 46/48 bis 66/68

Rot/Gelb	BEST-NR. XX76110-*	119,00 €
Rot/Schwarz, Rückseite ohne Belüftungssystem	BEST-NR. XX76111-*	119,00 €
Orange/Grau	BEST-NR. XX76112-*	119,00 €

In weiteren Farben erhältlich:



Unsere Bestell-Hotline: 0711. 300 33-200

ALLE PREISE IN EURO INKL. 19% MWST.

Woodix Form C

Mit Rundumschnittschutz



Beaver-Nylon

wasser- und schmutzabweisend, hochreißfest



Signalfarbe

Brust- und Rücken-
koller sowie Ärmel



Strapazierfähiges Material

wasser- und schmutz-
abweisend, hochreißfest



★★★★★
PROFI-PLUS



1



Form C EN 381-5,
SCHNITTSCHUTZKLASSE 1
FORM C



1



KWF TEST
EN381
KLASSE 1

Woodix Schnittschutz-Latzhose Form C

Geprüfte Einlage nach EN 381-5 Form C, **sehr sicher durch Rundumschutz**. Insbesondere für die Arbeiten der Sicherheitsdienste empfohlen. Das Gewicht ist trotz Rundumschutz so gering wie möglich gehalten. Der Komfort bei der Arbeit ist deshalb gut und Sie bleiben länger fit.

Weitere praktische Details:

- Sehr strapazierfähiges Obermaterial aus Beaver-Nylon: wasser- und schmutzabweisend, hochreißfest

BEST-NR. XX71105-*

89,00 €

Woodix Schnittschutzjacke

Geprüfte Schnittschutzeinlage nach EN 381. **Schnittschutz** in Brust, Kragen, oberer Rücken und in den kompletten Ärmeln. Mit zusätzlichem Schnittschutz im Bauchraum, den Normen von Hubsteigerarbeiten entsprechend.

Weitere praktische Details:

- Brust- und Rückenkoller sowie Ärmel in Signalfarbe
- Bewährter Schnitt
- Strapazierfähiges Material: wasser- und schmutzabweisend, hochreißfest

BEST-NR. XX71403B-*

109,00 €

→ **Passende Forstjacke ohne Schnittschutz auf Seite 147**



Protex – der wasserdichte Schnitenschutz

Warm und trocken bei Regen und Schnee



Knöpfe aus Metall

zur Befestigung
von Hosenträgern



Kapuze

im Kragen

Innenfutter

Komplett
ausgestattet

Unterarmbelüftung

mit wasserdichtem
Reißverschluss

Belüfteter Rücken



PROFI



1



GEPRÜFTER SCHNITTSCHUTZ 381-5
SCHNITTSCHUTZ KLASSE 1



Forstbekleidung Protex

Auch wenn Ihnen der Wind um die Ohren pfeift, ob Regen oder Schnee: Protex schützt und hält dicht.

Die hochwertige Funktionsbekleidung führt die Körperfeuchtigkeit wirkungsvoll ab und sorgt so auch bei empfindlichen Temperaturen für ein wohligh warmes Gefühl.

Profi-Qualität, kühl kalkuliert zum angenehmen Preis!

Protex Bundhose mit Schnitenschutz und Nässeschutz

Die Protex Hose ist Nässe- und Schnitenschutz in einem und somit ideal bei Regen und Schnee. Damit der Komfort nicht zu kurz kommt, ist die Hose atmungsaktiv und mit einem elastischen Zwickel ausgestattet.

Weitere praktische Details:

- Kein Verrutschen der Überhose
- Große Meterstabtasche
- Gute Passform
- Waschbar, kein Nachimprägnieren nötig
- Stabile Knöpfe aus Metall zur Befestigung von Hosenträgern
- In Doppelgrößen von 46/48 bis 62/64
- Gewicht der Größe 50 1550g

BEST-NR. XX71202-*

91,62 €

Passende Regenjacke: Aquatex II

Die Aquatex-Jacke ist absolut wasserdicht und atmungsaktiv. Alle Nähte sind abgedichtet – so bleiben Sie garantiert trocken.

Weitere praktische Details:

- Absolut wasserdicht EN 343 Klasse 3
- Wasserdampfdurchlässigkeit EN 343 Klasse 3
- Strapazierfähiges Obermaterial mit hohem Warnfarbenanteil für beste Sichtbarkeit auch bei schlechtem Wetter
- Belüfteter Rücken und Unterarmbelüftung mit wasserdichtem Reißverschluss
- Komplett mit Innenfutter ausgestattet
- Kapuze im Kragen
- In Doppelgrößen von 46/48 bis 62/64
- Faseranteil: 100 % Polyester

BEST-NR. XX72405-*

86,95 €

Weitere Informationen

online: www.kox.eu



Unsere Bestell-Hotline: 0711. 300 33-200

ALLE PREISE IN EURO INKL. 19% MWST.

Aquatex II – der atmungsaktive Regenschutz



Mit atmungsaktiver Membran



Aquatex II Regenschutz-Jacke

Die Aquatex-Jacke ist absolut wasserdicht und atmungsaktiv. Alle Nähte sind abgedichtet – so bleiben Sie garantiert trocken.

Weitere praktische Details:

- Absolut wasserdicht EN 343 Klasse 3
- Wasserdampf-Durchlässigkeit EN 343 Klasse 3
- Strapazierfähiges Obermaterial mit hohem Warnfarbenanteil für beste Sichtbarkeit auch bei schlechtem Wetter
- Belüfteter Rücken und Unterarmbelüftung mit wasserdichtem Reißverschluss
- Komplett mit Innenfutter ausgestattet
- Kapuze im Kragen
- In Doppelgrößen von 46/48 bis 62/64
- Faseranteil: 100 % Polyester

BEST-NR. **XX72405-***

86,95 €

Aquatex II Regenbundhose

Die Aquatex-Hose ist absolut wasserdicht und atmungsaktiv. Alle Nähte sind abgedichtet – so bleiben Sie garantiert trocken.

Weitere praktische Details:

- Absolut wasserdicht EN 343 Klasse 3
- Wasserdampfdurchlässigkeit EN 343 Klasse 3
- Sehr strapazierfähig und komplett gefüttert
- Der Beinabschluss ist bequem weitenverstellbar dank Druckknöpfen
- In Doppelgrößen von 46/48 bis 62/64
- Faseranteil: 100 % Polyester

BEST-NR. **XX72203-***

61,90 €



SPAR-TIPP

ALS ANZUG NOCH GÜNSTIGER!

Aquatex II Regenschutz-Anzug

Bestehend aus Regenjacke und Bundhose

BEST-NR. **XX71622-***

141,42 €

Aquatex II Regenschutz-Anzug

Einfach überziehen und Regen, Schnee und Kälte draußen lassen. Damit dabei der Komfort nicht auf der Strecke bleibt, führt Aquatex den Schweiß durch eine atmungsaktive Membran nach außen ab. Robuster Regenschutz zum cleveren KOX Preis!

Wettex Regenschutz-Anzug

Für kühle Rechner

Wettex Regenjacke

- Feste Kapuze im Kragen
- Klettverschluss zur Weitenregulierung am Ärmel
- Reißverschluss mit Druckknopfleiste
- Zwei verschließbare Außentaschen, zwei Innentaschen mit Reißverschluss und eine innenliegende Handytasche
- Lange Ärmel mit Belüftung und Bündchen
- An wichtigen Stellen zusätzlich verstärkt
- In Doppelgrößen von 46/48 bis 62/64
- Faseranteil: 100 % Polyester, Polyurethan beschichtet

BEST-NR. **XX72403-*****45,70 €**

Wettex Regenlatzhose

- Elastisch, reißfest, waschbar
- Seitlicher Taschendurchgriff einseitig
- Verstellbare Hosenträger
- Faseranteil: 100 % Polyester, Polyurethan beschichtet

BEST-NR. **XX72101-*****25,89 €**

→ Bitte beachten Sie für Ihre Bestellung die Größentabellen ab Seite 244.



SPAR-TIPP

ALS ANZUG NOCH GÜNSTIGER!

Wettex Regenschutz-Anzug

Bestehend aus Regenjacke und Latzhose

BEST-NR. **XX71604-*****68,01 €**

 LEISTUNGSFÄHIGER ARBEITSSCHUTZ
FÜR BERUF UND FREIZEIT

BEKLEIDUNG UND SCHUTZ

ARBEITSKLEIDUNG



JOBMAN

WORKWEAR

NEU bei KOX:

Arbeitskleidung **OHNE** **SCHNITTSCHUTZ** von **PROFIS** für **PROFIS**

JOBMAN WORKWEAR ist die Arbeitskleidung von den Menschen, die schon seit 1975 die Zukunft bei der Arbeitskleidung mit eingeläutet haben. Neue Schnitte, neue Ausstattungen, neue Materialien. Alles für eine Arbeitskleidung, die länger hält, besser bei der Arbeit unterstützt, den Körper schützt und dabei bequem zu tragen ist.

Dieser Mission folgt JOBMAN weiterhin tagtäglich, wenn sie die Arbeitskleidung entwickeln, die immer wieder eine Idee besser sein soll. Damit die Menschen, die sich für JOBMAN WORKWEAR entscheiden, zufrieden und jeden Tag stolz und mit Freude damit bei ihrer Arbeit sind.

Jede Tätigkeit hat andere Anforderungen, auch an die Kleidung, die man dazu trägt. Bei der JOBMAN WORKWEAR wird das berücksichtigt – damit Sie die Arbeitskleidung bekommen, die genau zu Ihrer Arbeit passt!

Finden Sie die richtige Arbeitskleidung

Damit Sie es einfacher haben, die richtige Kleidung für Ihre Arbeit zu wählen, sind alle JOBMAN Produkte entsprechend ihrem Level an Funktionalität eingestuft:

FUNCTIONAL, TECHNICAL und ADVANCED.

**ADVANCED**

Die ADVANCED-Kollektion ist für Profis, die das Beste von ihrer Arbeitskleidung verlangen, um die Herausforderungen bei ihrer Arbeit gut meistern zu können: Schmutz, scharfe Werkzeuge und raue Arbeitsbedingungen.

Die Arbeitskleidung von JOBMAN der Kategorie ADVANCED bietet den höchsten Grad an Schutz und Funktionalität und hat durchdachte Lösungen um Werkzeuge aller Art mitzuführen und für das Arbeiten auch in unwirtlicher Umgebung. Die Kleidungsstücke werden aus komfortablen und strapazierfähigen Materialien gefertigt, die ein sicheres und angenehmes Tragegefühl vermitteln. Wenn Sie den ganzen Tag in Arbeitskleidung verbringen, sollte das Beste gerade gut genug sein – so, wie man es als Profi auch von gutem Werkzeug erwartet.

**TECHNICAL**

Die TECHNICAL-Kollektion ist für Profis, die Werkzeuge beim Arbeiten tragen und erwarten, dass ihre Kleidung sie bei der Arbeit schützt. Wenn Sie beim Arbeiten sowohl drinnen als auch im Freien tätig sind, wenn Sie dabei Hand- und Elektrowerkzeuge griffbereit haben müssen und wenn Sie sich wahrscheinlich schmutzig machen, dann sind die Kleidungsstücke der TECHNICAL-Kollektion genau richtig für Sie.

Die Arbeitskleidung TECHNICAL von JOBMAN bietet Schutz und viele intelligente Lösungen, damit Sie bequem all die Dinge am Körper tragen können, die Sie zum Arbeiten benötigen. Die Kleidungsstücke sind zudem äußerst bequem und sehen einfach gut aus, so dass man damit auch nach dem Job noch eine gute Figur macht.

**FUNCTIONAL**

Mit der FUNCTIONAL-Kollektion hat JOBMAN eine multifunktionale Arbeitskleidung vor allem für Berufe entwickelt, bei denen das Tragen von Werkzeug weniger im Focus steht als der Tragekomfort. Die FUNCTIONAL-Kleidungsstücke sind genau richtig, wenn Sie die meiste Zeit drinnen verbringen oder in einem Fahrzeug sitzen.

FUNCTIONAL ist bei JOBMAN die Arbeitskleidung, mit der Sie eine professionelle, praktische und gut aussehende Kleidung erhalten, die einen gewissen Schutz bietet, wenn erforderlich. FUNCTIONAL sind flexible Kleidungsstücke für ein professionelles Aussehen über den ganzen Tag.



Karabiner

Holstertaschen beidseitig

+

Beintasche

mit Reißverschluss
und Kartentasche

+

Verstärkte Knietaschen

aus Kevlar® dadurch
besonders robust

Weitere Informationen
online: www.kox.eu



Die Arbeitshose mit robustem CORE-Gewebe mit Funktionen für den harten Alltag

JOBMAN
WORKWEAR

NEU

★★★★★ ADVANCED

JOBMAN Handwerkerhose 2181

Ringgesponnene Baumwolle/Polyester ist ein widerstandsfähiges Gewebe. In den Vordertaschen stecken verstärkte Holstertaschen mit Zusatzfächern und speziellem Werkzeug-Band sowie Handytasche und Karabiner auf der Vorderseite. Extra breite Gürtelschlaufen. Verstärkte Gesäßtaschen. Zollstocktasche mit Messerknopf. Linke Beintasche mit Reißverschluss, Taschen für Ausweiskarte, Handy und Werkzeug. Vorgeformte Beine mit widerstandsfähigen Knietaschen aus Kevlar®/Cordura®. Verstärkte Manschette im Knöchelbereich aus wasserabweisendem Polyamid. Reflektierender Kordelzug am Knöchel. Material: Core 55%, Baumwolle, Polyester 45%, 305g/m². Kevlar®/Cordura®-Verstärkungen.

Zertifiziert nach EN 14404:2004+A1:2010 Typ 2 Stufe 1 zusammen mit den Kniepolstern 9943 und 9947 von Jobman.

BEST-NR. XXJB2181G-*	119,00 €
ab 3 gleiches Modell	113,05 €
ab 10 gleiches Modell	107,10 €

→ z.B. kombinierbar mit:

JOBMAN Kniepolster Premium 9947

Erstklassiger Komfort für den ganzen Tag. Patentierte Federungstechnologie zur Gewichtsverteilung. Einzigartige Dämpfung reduziert sowohl Knie- als auch Rückenschmerzen. Polsterung durch robuste Wabenstruktur, Durchstichschutz durch schwarze Gewebemanschette, Formstabilität durch 100%ige Rückbildung zur ursprünglichen Form. Material: 100% TPE, Thermo Plastic Elastomer.

BEST-NR. XXJB9947	39,00 €
ab 3 gleiches Modell	37,04 €
ab 10 gleiches Modell	35,09 €



für tägliche kniende Tätigkeiten

→ * Bitte beachten Sie bei Ihrer Bestellung die Größenangaben auf Seite 247.

Die widerstandsfähige Arbeitshose STAR

JOBMAN
 WORKWEAR

NEU

★★★★★ TECHNICAL

JOBMAN Arbeitshose STAR 2821

Geräumige Vordertaschen. Gesäßtaschen mit verstärkter Innenseite. Hammerschlaufe. Zollstocktasche mit Messerknopf. Beintasche mit Reißverschluss, Handytasche, Kartentasche und extra Tasche. Vorgeformte Knie für optimale Passform. Knietaschen aus strapazierfähigem Cordura® mit reflektierenden Paspeln und in zwei Positionen einstellbar. Verstärkter Knöchelbereich aus wasserabweisendem Polyamid. Reflektierende Paspeln und Kordelzug am Knöchel. Zusätzliche Gürtelschlaufen bei der größten Größe.

Zertifiziert nach DIN EN 14404:2004+A1:2010 Typ 2 Stufe 1 zusammen mit den Kniepolstern 9943 und 9947 von Jobman.

Material: 100% Polyamid STAR 250 g/m².

 Grau
 Schwarz

 BEST-NR. XXJB2821G-* **99,00 €**

 BEST-NR. XXJB2821S-* **99,00 €**

 ab 3 gleiches Modell **94,05 €**

 ab 10 gleiches Modell **89,10 €**

→ * Bitte beachten Sie bei Ihrer Bestellung die Größenangaben auf Seite 247.

360° ANSICHT
 online: www.kox.eu

Unsere Bestell-Hotline: 0711. 300 33-200

ALLE PREISE IN EURO INKL. 19% MWST.

Profi-Softshell-Jacke

mehr Informationen
auf Seite 177



stabile 3-fach Nähte

Abbildung mit Kniepolster

**Verstärkte Knietaschen**

aus strapazierfähigem
Cordura®

**Beintasche**

mit Reißverschluss,
Taschen für Handy
und Ausweiskarte



Arbeitshose Fast Dry für angenehmes Arbeiten

JOBMAN
WORKWEAR

NEU



Vorgeformte Knie

für optimale Passform

aus Polyamid

dadurch absolut
wasserabweisend

Knietaschen

aus strapazierfähigem
Cordura®

FUNCTIONAL

JOBMAN Arbeitshose FastDry 2811

Geräumige Vordertaschen. Innenverstärkte Gesäßtaschen. Hamerschleife. Zollstocktasche mit Messerknopf. Beintasche mit Reißverschluss, Tasche für Handy, Ausweiskarte und extra Tasche. Vorgeformte Knie für optimale Passform. Knietaschen aus strapazierfähigem Cordura® mit Reflexpaspel und in zwei Höhen einstellbar. Am Knöchel mit wasserabweisendem Polyamid verstärkt. Reflektierende Beinaspel und Kordelzug am Beinende. Zusätzliche Gürtelschlaufen bei größter Größe. Material: 100% Polyamid 200 g/m².

Zertifiziert nach DIN EN 14404:2004+A1:2010 Typ 2 Stufe 1 zusammen mit den Kniepolstern 9943 und 9947 von Jobman.

BEST-NR. **XXJB2811S-*** **79,00 €**ab 3 gleiches Modell **75,05 €**ab 10 gleiches Modell **71,10 €**

→ * Bitte beachten Sie bei Ihrer Bestellung die Größenangaben auf Seite 247.

→ z.B. kombinierbar mit:

JOBMAN Kniepolster Standard 9943

EVA (Ethylen Vinyl Acetat) auf Kniesseite für beste Dämpfung. Härtere Außenseite für erhöhte Haltbarkeit und Lebensdauer. Vorgeformt für eine bessere Passform und mehr Tragekomfort. Material: 100% EVA, Ethylen-Vinylacetat.

BEST-NR. **XXJB9943** **19,00 €**ab 3 gleiches Modell **18,05 €**ab 10 gleiches Modell **17,10 €**

für gelegentlich kniende Tätigkeiten

Unsere Bestell-Hotline: 0711. 300 33-200

ALLE PREISE IN EURO INKL. 19% MWST.

Handwerkerhose aus Denim mit praktischen Holstertaschen

NEU



★★★★★ TECHNICAL

JOBMAN Handwerkerhose 2992 Navy Denim

Hose aus bequemem und strapazierfähigem Denim. Verstärkte Holstertaschen, die sich in den geräumigen Fronttaschen verstauen lassen. Verstärkte Gesäßtaschen. Hammerschlaufe und Zollstocktasche am rechten Bein. Am linken Bein Tasche mit Reißverschluss und Schlitz für Ausweiskarte. Vorgeformte Knie für optimale Passform. Kniepolstertaschen mit Reflexpaspel und in zwei Höhen verstellbar. Kordelzug am Beinende gegen kalte Zugluft. Material: 59% Baumwolle, 41% Polyester, 380g/m².

Zertifiziert nach EN 14404:2004+A1:2010 Typ 2 Ebene 1 zusammen mit den Kniepolstern 9943 und 9947 von Jobman.

BEST-NR. XXJB2992D-*	99,00 €
ab 3 gleiches Modell	94,05 €
ab 10 gleiches Modell	89,10 €

→ * Bitte beachten Sie bei Ihrer Bestellung die Größenangaben auf Seite 247.

Unsere Bestell-Hotline: 0711. 300 33-200



Flanellhemd

mehr Informationen
auf Seite 167

+

+

Holstertaschen

lassen sich
beidseitig in Front-
taschen verstauen

+

Kniepolstertaschen

in zwei Positionen
höhenverstellbar

extra verstärkt

Arbeits-Jeanshose

JOBMAN
 WORKWEAR

NEU



Hohe Farbechtheit

kein Verblässen

FUNCTIONAL

JOBMAN Arbeits-Jeanshose 2123

Five-Pocket-Jeans aus schwerem Baumwolle/Polyester mit echtem Baumwollgefühl. Offene Beintasche mit Handyfach auf der rechten Seite. Vorgeformte Knie. Material: 59% Baumwolle, 41% Polyester, 380g/m².

 BEST-NR. **XXJB2123B-*** **59,00 €**

 ab 3 gleiches Modell **56,05 €**
 ab 10 gleiches Modell **53,10 €**

→ z.B. kombinierbar mit:

JOBMAN Stretch-Gürtel 9282

Stretch für zusätzlichen Komfort. Kunststoff-Schnalle reduziert das Risiko, Kratzer zu verursachen. Material: 100% Polyester.

90 cm

 BEST-NR. **XXJB9282S-90**
9,90 €

120 cm

 BEST-NR. **XXJB9282S-120**
9,90 €

 ab 3 gleiches Modell **9,40 €**

 ab 10 gleiches Modell **8,91 €**

→ * Bitte beachten Sie bei Ihrer Bestellung die Größenangaben auf Seite 247.

Stretchmaterial

 besonders
 komfortabel

Unsere Bestell-Hotline: 0711. 300 33-200

ALLE PREISE IN EURO INKL. 19% MWST.



Zwei Brusttaschen
mit Stiffach und
Druckknöpfen



gewebtes Muster
dadurch langlebiger

offene Beintasche

NEU



★★★★★ FUNCTIONAL



JOBMAN Flanellhemd 5138

Hochwertiges Baumwoll-Flanell, echtes gewobenes Karomuster. Zwei Brusttaschen, links mit Stiffach. Material: 100% Baumwolle, 160 g/m². *In den Größen S - 3XL.

Rot	BEST-NR. XXJB5138R-*	29,00 €
Grau	BEST-NR. XXJB5138G-*	29,00 €
	ab 3 gleiches Modell	27,55 €
	ab 10 gleiches Modell	26,10 €

NEU



★★★★★ FUNCTIONAL



JOBMAN Flanellhemd gefüttert 5157

Gesteptes Futter, für angenehme Wärme. Echt gewebter Flanell sorgt für Farbechtheit und Langlebigkeit. Stepphemd mit Druckknöpfen aus Metall. Zwei Brusttaschen, linke Brusttasche mit Stiffach. Material: 100% Baumwolle, 160 g/m². gesteppt. *In den Größen S - 3XL.

Rot	BEST-NR. XXJB5157R-*	49,00 €
Grau	BEST-NR. XXJB5157G-*	49,00 €
	ab 3 gleiches Modell	46,55 €
	ab 10 gleiches Modell	44,10 €

ALLE PREISE IN EURO INKL. 19% MWST.

Flex Jacke

siehe Seite 178



Beintasche

mit Reißverschluss



Weitere Informationen
online: www.kox.eu



Perfekt für Handel, Reinigung Industrie und Transport

JOBMAN
WORKWEAR

NEU

FUNCTIONAL

JOBMAN Arbeitshose 2310

Vorne Jeanstasche mit Münzfach. Hinten aufgesetzte Taschen. Beintasche mit Reißverschluss, Handytasche und Extrafächer. Vorgeformte Knie. Vorne D-Ring für Schlüssel.

Perfekt für Handel, Reinigung und Transport. Material: 65% Polyester, 35% Baumwolle, 265g/m².

Grau	BEST-NR. XXJB2310G-*	39,00 €
Schwarz	BEST-NR. XXJB2310S-*	39,00 €
	ab 3 gleiches Modell	37,04 €
	ab 10 gleiches Modell	35,09 €



FÜR DAMEN

JOBMAN Arbeitshose Damen 2311

Schwarz	BEST-NR. XXJB2311S-*	39,00 €
	ab 3 gleiches Modell	37,04 €
	ab 10 gleiches Modell	35,09 €

Holstertaschen beidseitig

verstaubar in Fronttaschen

JOBMAN Craftman Shorts 2733

Geräumige Holstertaschen, die sich in die Vordertaschen stecken lassen. Gesäßtaschen mit verstärkter Innenseite. Hammerschlaufe. Zollstocktasche mit Messerknopf. Beintasche mit Reißverschluss, Tasche für Handy, Ausweis plus extra Tasche. Zusätzliche Gürtelschlaufen in der größten Größe. Material: 100% Baumwolle, 320 g/m². Verstärkungen in Polyamid. Erhältlich ab Größe 46.

Grau/Schwarz	BEST-NR. XXJB2733G-*	69,00 €
Schwarz	BEST-NR. XXJB2733S-*	69,00 €
	ab 3 gleiches Modell	65,55 €
	ab 10 gleiches Modell	62,09 €

→ * Bitte beachten Sie bei Ihrer Bestellung die Größenangaben auf Seite 247.

**FÜR DEN WINTER****NEU****FUNCTIONAL****JOBMAN Arbeitshose Star Winter 2936**

Leichte, steppgefütterte Hose aus strapazierfähigem, wasserabweisendem 100% STAR-Polyamid. Weitenverstellbare Taille. Verlängerter Rücken schützt vor kalter Zugluft. Geräumige Vordertaschen. Verstärkte Gesäßtaschen. Beintasche mit Fach für Ausweiskarte und Handy. Zollstocktasche mit Messerfach. Vorgeformte Knie mit Knietaschen aus Cordura®, Knienpolster lassen sich in zwei Höhen positionieren. Einstellbare Beinabschlüsse gegen kalte Zugluft.

Zertifiziert nach DIN EN 14404:2004+A1:2010 Typ 2 Stufe 1 zusammen mit den Knienpolstern 9943 und 9947 von Jobman.

BEST-NR. **XXJB2936S-*** **109,00 €**

ab 3 gleiches Modell **103,55 €**

ab 10 gleiches Modell **98,10 €**

→ *** Bitte beachten Sie bei Ihrer Bestellung die Größenangaben auf Seite 247.**

Unsere Bestell-Hotline: 0711. 300 33-200

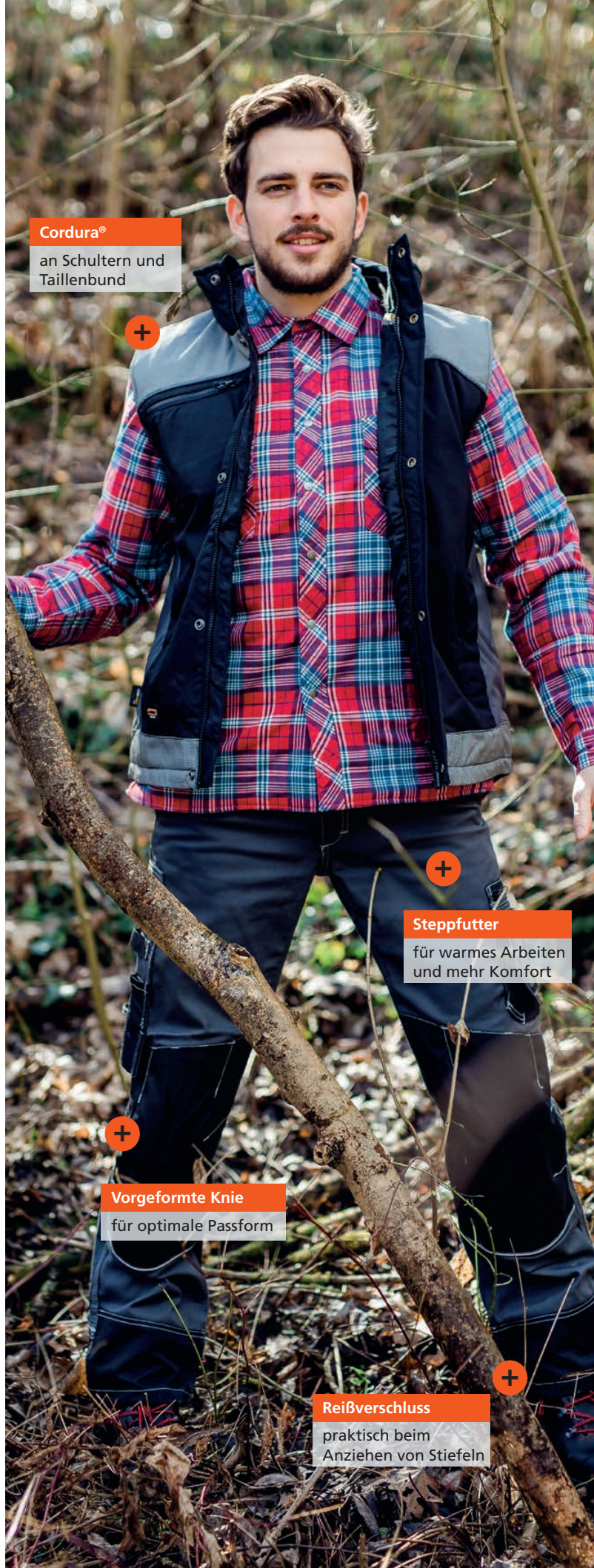
**Cordura®**an Schultern und
Taillebund**Steppfutter**für warmes Arbeiten
und mehr Komfort**Vorgeformte Knie**

für optimale Passform

**Reißverschluss**praktisch beim
Anziehen von Stiefeln

NEU



seitlich verstellbar

Ärmelbündchen

für optimalen
Windschutz

★★★★★ FUNCTIONAL

JOBMAN Winterjacke 1316

Winterjacke aus strapazierfähigem Polyester mit weichem Steppfutter. Mit Cordura® verstärkt an Schulter und Taillenbund. Brusttasche mit Reißverschluss und Tasche für Ausweiskarte. Geräumige Vordertaschen mit Reißverschluss. Doppelte Innentaschen. Elastische Ärmelbündchen und verstellbarer Taillenbund. Reflexpaspeln auf Brust und Rücken. Material: 100% Polyamid, 210 g/m². *In den Größen XS - 3XL.

Schwarz	BEST-NR. XXJB1316S-*	119,00 €
Grau	BEST-NR. XXJB1316G-*	119,00 €
	ab 3 gleiches Modell	113,05 €
	ab 10 gleiches Modell	107,10 €



Reflektorstreifen

★★★★★ TECHNICAL

JOBMAN Winterweste 7516

Winterweste aus strapazierfähigem Polyester mit weichem Stepp-Innenfutter. Mit Cordura® an Schulter und Taillenbund. Brusttasche mit Reißverschluss und Tasche für Ausweiskarte. Geräumige Vordertaschen mit Reißverschluss. Doppelte Innentaschen. Verstellbarer Taillenbund. Reflexpaspeln auf Brust und Rücken. Material: 100% Polyamid, 210 g/m². *In den Größen S - 3XL.

Grau	BEST-NR. XXJB7516G-*	99,00 €
Schwarz	BEST-NR. XXJB7516S-*	99,00 €
	ab 3 gleiches Modell	94,05 €
	ab 10 gleiches Modell	89,10 €

NEU

JOBMAN
 WORKWEAR

★★★★★ FUNCTIONAL

JOBMAN Beanie-Mütze 9047

Strickmütze mit winddichter Membrane. 100% Wolle.

BEST-NR. **XXJB9047** **19,00 €**
 ab 3 gleiches Modell **18,05 €**
 ab 10 gleiches Modell **17,10 €**

★★★★★ TECHNICAL

JOBMAN Helmmütze 9691

Helmmütze aus eng anliegendem Coolmax® Gewebe. Bietet effektiven Feuchtigkeitstransport und hält Sie warm und trocken unter der Helmschale. Waschmaschinenfest. Einheitsgröße Unisex. Material: 100% Polyester Coolmax®.

BEST-NR. **XXJB9691S** **16,90 €**
 ab 3 gleiches Modell **16,05 €**
 ab 10 gleiches Modell **15,21 €**

★★★★★ FUNCTIONAL

JOBMAN Mütze 8391

Mütze mit Fleecefutter. Material: 70% Acryl, 30% Wolle.

Grau BEST-NR. **XXJB8391G** **19,00 €**Schwarz BEST-NR. **XXJB8391S** **19,00 €**
 ab 3 gleiches Modell **18,05 €**
 ab 10 gleiches Modell **17,10 €**

NEU

KOX Multifunktions Tuch von Buff

Der Alleskönner: Zaubern Sie aus Ihrem Buff-Tuch im Handumdrehen z. B. ein Stirnband, eine Sturmhaube, eine Mütze, ein Piratentuch, einen Schal, ein Haarband, usw. Textiles Schlauchtuch aus dehnbarem, nahtlosem, hochwertigem, atmungsaktivem Microfaserstoff. Perfekt für alle Sportarten und Freizeitbeschäftigungen.

BEST-NR. **XXP030** **12,90 €**



Mit KÖPFCHEN auf die Knie

JOBMAN Kniepolster

Keine Kompromisse, hohe Funktionalität, beste Trageigenschaften – das sind die Kleidungsstücke, die JOBMAN WORKWEAR speziell für die Berufe entwickelt hat, in welchen die meiste Zeit auf den Knien gearbeitet wird.

Speziell entwickelte Kniepolster für maximalen Schutz und Erhalt der Gesundheit, höhenverstellbare Kniepolstertaschen für mehr Ergonomie und der Einsatz von extrem strapazierfähigen Materialien für besonders exponierte und belastete Partien ergeben in der Summe Kleidungsstücke, die sich durch Langlebigkeit und Tragekomfort auszeichnen.



für tägliche kniende Tätigkeiten

★★★★★ TECHNICAL

JOBMAN Kniepolster Premium 9947

Als einziges Kniepolster auf dem Markt alleinstehend zertifiziert! Kann herstellerunabhängig mit jeder Hose mit Kniepolstertaschen verwendet werden. Erstklassiger Komfort für den ganzen Tag. Patentierte Federungstechnologie zur Gewichtsverteilung. Einzigartige Dämpfung reduziert sowohl Knie- als auch Rückenschmerzen. Formstabilität durch 100%ige Rückbildung zur ursprünglichen Form. Material: 100% TPE, Thermo Plastic Elastomer. Zertifiziert nach DIN EN 14404:2004+A1:2010, Typ 2 Stufe 1.

BEST-NR. **XXJB9947** **39,00 €**

ab 3 gleiches Modell **37,04 €**

ab 10 gleiches Modell **35,09 €**



für gelegentlich kniende Tätigkeiten

★★★★★ TECHNICAL

JOBMAN Kniepolster Standard 9943

EVA (Ethylen Vinyl Acetat) auf Knieseite für beste Dämpfung. Härtere Außenseite für erhöhte Haltbarkeit und Lebensdauer. Vorgeformt für eine bessere Passform und mehr Tragekomfort. Material: 100% EVA, Ethylen-Vinylacetat. Zertifiziert nach DIN EN 14404:2004+A1:2010, Typ 2 Stufe 1, zusammen mit den Jobman Hosen.

BEST-NR. **XXJB9943** **19,00 €**

ab 3 gleiches Modell **18,05 €**

ab 10 gleiches Modell **17,10 €**

ALLE PREISE IN EURO INKL. 19% MWST.

! FÜR ERHÖHTE SICHERHEIT

NEU



★★★★★ TECHNICAL

JOBMAN Arbeitshose Star HiVis 2221

Geräumige Vordertaschen. Gesäßtaschen innenverstärkt. Hamerschlaufe. Zollstocktasche mit Messerknopf. Beintasche mit Reißverschluss, Tasche für Handy, Ausweiskarte und extra Tasche. Vorgeformte Knie für optimale Passform. Kniepolstertaschen aus strapazierfähigem Cordura® und in zwei Höhen einstellbar. Mit wasserabweisendem Polyamid verstärkte Beinenden. Kordelzug am Knöchel. Zusätzliche Gürtelschlaufen bei größter Größe. Sichtbarkeitsklasse: 2 EN 20471. Material: 100% STAR-Polyester 250 g/m².

BEST-NR. **XXJB2221G** **79,00 €**

ab 3 gleiches Modell **75,05 €**
 ab 10 gleiches Modell **71,10 €**

→ * Bitte beachten Sie bei Ihrer Bestellung die Größenangaben auf Seite 247.

Unsere Bestell-Hotline: 0711. 300 33-200



★★★★★ FUNCTIONAL

JOBMAN Softshell-Jacke HiVis 1278

Wasserabweisendes Softshell mit winddichter Membran. Brusttasche mit Ausweiskartenhalter. Geräumige Fronttaschen. Innentaschen. Bund und Ärmelbündchen verstellbar. Sichtbarkeitsklasse: 3 EN 20471. Material: 100% Polyester, 265 g/m² mit Innenfutter. *In den Größen S - 3XL.

BEST-NR. **XXJB1278G-*** **79,00 €**
 ab 3 gleiches Modell **75,05 €**
 ab 10 gleiches Modell **71,10 €**



★★★★★ FUNCTIONAL



JOBMAN Pilotenjacke HiVis 1359

Pilotenjacke aus strapazierfähigem, wasserabweisendem Polyester mit glattem Steppfutter. Wärmedes Webpelzfutter im Kragen. Brusttaschen und Ärmeltasche mit Reißverschluss und Fronttaschen. Innentasche mit Fächern für Handy. D-Ring für Ausweiskartenhalter. Sichtbarkeitsklasse: 3 EN20471. Material: 100% Polyester, 200 g/m². *In den Größen S - 4XL.

BEST-NR. **XXJB1359G-*** **79,00 €**
 ab 3 gleiches Modell **75,05 €**
 ab 10 gleiches Modell **71,10 €**

ALLE PREISE IN EURO INKL. 19% MWST.

JOBMAN
WORKWEAR

NEU



bis 5XL erhältlich!

★★★★★ FUNCTIONAL

JOBMAN Pilotenjacke 1357

Pilotenjacke aus strapazierfähigem Polyester mit bequemem Steppfutter. Kragen mit weichem Webpelz gefüttert. Brusttasche mit Reißverschluss. Fronttaschen. Innentasche. D-Ring für Ausweiskartenhalter. Material: 100% Polyester, 200 g/m². *In den Größen XS - 5XL.

BEST-NR. **XXJB1357S-*** **69,00 €**

ab 3 gleiches Modell **65,55 €**
ab 10 gleiches Modell **62,09 €**



Reißverschluss

an Brust- und
Armtaschen



BEKLEIDUNG UND SCHUTZ

ARBEITSKLEIDUNG

Weitere Informationen
online: www.kox.eu



FUNKTIONSBEKLEIDUNG SOFTSHELL / FASERPELZJACKEN

BEKLEIDUNG UND SCHUTZ

SOFTSHELL UND FASERPELZ JACKEN

Cordura®an Schultern, Ellbogen
und Fronttaschen**YKK-Reißverschluss**

hochwertig aus reflektierendem Material

**Ärmel verstellbar**

Die Profi-Softshell-Jacke

robust und komfortabel

NEU

★★★★ ADVANCED

JOBMAN Profi-Softshell-Jacke 1248

Jacke aus 3-Schichten mit wetterfester Membran und Fleece-Futter, das die Jacke atmungsaktiv macht. Mit Cordura® verstärkt an den Schultern, den Ellbogen und den Fronttaschen. Ärmelbündchen verstellbar. Front-Reißverschluss aus reflektierendem Material. Reflektierende Streifen über die Schultern. Material: 95% Polyester, 5% Elasthan, 360 g/m². *In den Größen S - 3XL.

Grau	BEST-NR. XXJB1248G-*	119,00 €
Schwarz	BEST-NR. XXJB1248S-*	119,00 €
	ab 3 gleiches Modell	113,05 €
	ab 10 gleiches Modell	107,10 €

 Weitere Ansichten
online: www.kox.eu



Verstärkungen
auf Front und an den Ärmeln

Die leichte Jacke mit hoher Dehnfähigkeit

NEU



modische Farbakzente



★★★★★ FUNCTIONAL

JOBMAN Flex-Jacke 5162

Leichte Jacke aus Polyester mit hoher Dehnfähigkeit. Verstärkungen auf Front und an den Ärmeln. Fronttaschen mit Reißverschluss. Kordelzug am Bund. Material: 100% Polyester, 200 g/m². *In den Größen XS - 3XL.

Schwarz	BEST-NR. XXJB5162S-*	49,00 €
Grau	BEST-NR. XXJB5162G-*	49,00 €
	ab 3 gleiches Modell	46,55 €
	ab 10 gleiches Modell	44,10 €

Softshell-Jacken

mit praktischen Details

NEU

weicher Kinnschutz



YKK Reißverschluss

besonders hochwertig



Daumenschlaufen



Kordelzug

hoher Tragekomfort

★★★★★ FUNCTIONAL

JOBMAN Softshell-Jacke 1201

Brusttasche mit Tasche für Ausweiskarte. Geräumige Vordertaschen mit Reißverschluss. Daumenlöcher in Ärmelbündchen, Fronttaschen mit Reißverschluss. Innentaschen. Tunnelzug in der Taille. YKK-Reißverschluss. Material: 96% Polyester, 4% Elasthan, 280 g/m². *In den Größen XS - 4XL.

Orange	BEST-NR. XXJB1201O-*	39,00 €
Blau	BEST-NR. XXJB1201B-*	39,00 €
Grau	BEST-NR. XXJB1201G-*	39,00 €
Schwarz	BEST-NR. XXJB1201S-*	39,00 €
	ab 3 gleiches Modell	37,04 €
	ab 10 gleiches Modell	35,09 €

→ Optimal kombinierbar mit Funktionshirts auf Seite 186/187.

Für Beruf und Freizeit mit isolierendem Webpelz

JOBMAN
WORKWEAR

NEU

★★★★★ TECHNICAL

JOBMAN Hoodie 5154

Einzigartig bequem, weich und warm. Komplett gefüttert mit isolierendem Webpelz, hoch atmungsaktiv. Kapuze mit Zugband, stabiler Rippstrick-Bund an Saum und Ärmeln. Material: 65% Baumwolle, 35% Polyester mit Webpelzfutter 430 g/m². *In den Größen S - 3XL.

Orange
Blau
Grau
Schwarz

BEST-NR. **XXJB5154O-*** **59,00 €**
 BEST-NR. **XXJB5154B-*** **59,00 €**
 BEST-NR. **XXJB5154G-*** **59,00 €**
 BEST-NR. **XXJB5154S-*** **59,00 €**

ab 3 gleiches Modell **56,05 €**
 ab 10 gleiches Modell **53,10 €**

Unsere Bestell-Hotline: 0711. 300 33-200

ALLE PREISE IN EURO INKL. 19% MWST.

NEU



Daumenschlaufen

Vordertaschen

 geräumig mit
 Reißverschluss

★★★★★ TECHNICAL

JOBMAN Fleecejacke 5501

 Geräumige Vordertaschen mit Reißverschluss. Daumenlöcher an den Armbündchen. Innentaschen. YKK Reißverschlüsse. Material: 100% Polyester, 280 g/m². *In den Größen XS - 4XL.

Schwarz	BEST-NR. XXJB5501S-*	24,89 €
Blau	BEST-NR. XXJB5501B-*	24,89 €
Orange	BEST-NR. XXJB5501O-*	24,89 €

ab 3 gleiches Modell	23,65 €
ab 10 gleiches Modell	22,41 €

ALLE PREISE IN EURO INKL. 19% MWST.

NEU



YKK Reißverschluss

★★★★★ FUNCTIONAL

JOBMAN Fleeceweste 7501

Geräumige Vordertaschen mit Reißverschluss. Innentaschen. YKK Frontreißverschluss. Material: 100% Polyester, 280 g/m². *In den Größen XS - 4XL.

Schwarz	BEST-NR. XXJB7501S-*	19,00 €
Blau	BEST-NR. XXJB7501B-*	19,00 €
Orange	BEST-NR. XXJB7501O-*	19,00 €
	ab 3 gleiches Modell	18,05 €
	ab 10 gleiches Modell	17,10 €

Unsere Bestell-Hotline: 0711. 300 33-200

NEU

JOBMAN
WORKWEAR

wendbar

★★★★★ TECHNICAL

**JOBMAN Fleecejacke 5192**

Wendbare, isolierende Jacke mit Verlours auf der einen und Fleece auf der anderen Seite. Geräumige Reißverschlussaschen vorne auf Fleece-Seite und Knopf auf der Velourseite. Daumenlöcher an den Ärmelenden. Verlängerter Rücken. Material: 100% Polyester Velourgewebe mit Fleece-Innenseite, 445g/m². *In den Größen XS - 3XL.

Blau/Orange	BEST-NR. XXJB5192B-*	79,00 €
Grau/Orange	BEST-NR. XXJB5192G-*	79,00 €
Schwarz/Grau	BEST-NR. XXJB5192S-*	79,00 €
	ab 3 gleiches Modell	75,05 €
	ab 10 gleiches Modell	71,10 €

ALLE PREISE IN EURO INKL. 19% MWST.

KOX Faserpelzjacke

Mollig warm und wasserabweisend



Faserpelzjacke

Wie der Name schon sagt, bietet diese beliebte Jacke viele Vorteile eines echten Pelzes. Sie ist mollig warm, wasserabweisend und dazu pflegeleicht und waschmaschinenfest.

Weitere praktische Details:

- Verlängertes Rückenteil
- Zwei tiefe Seitentaschen, beide abgesetzt mit schmutzabweisendem Material, große praktische Brusttasche
- Ärmelbündchen, robuster Reißverschluss
- In Doppelgrößen von 46/48 bis 62/64
- Faseranteil: 50 % Polyacryl, 50 % Polyester

Helsinki

Grün BEST-NR. **XX76101-*** **39,45 €**

Helsinki

FPA-anerkannt
Signalorange BEST-NR. **XX76105-*** **40,72 €**

duro Faserpelz

Zweifarbig
Schwarz/Orange BEST-NR. **XX76102-*** **39,45 €**

Fleece-Polojacke

Leicht und geschmeidig



Fleece-Polojacke

Nicht nur supersoft, sondern auch superdünn und leicht — diese Fleece-Jacke ist auch als wärmende Zwischenschicht unter eng anliegender Kleidung tragbar. Sie ist flexibel und unterstützt Ihre Bewegungen.

Weitere praktische Details:

- Durchgehender Reißverschluss zum einfachen An- und Ausziehen
- Hochschließender Kragen
- Verlängertes Rückenteil
- Optimal in Verbindung mit unseren Funktions-Shirts MagCool
- In Doppelgrößen von 46/48 bis 62/64
- Faseranteil: 100 % Polyester

Fleece-Jacke

Schwarz,
mit Daumenschlaufen BEST-NR. **XX76108-*** **29,90 €**

Fleece-Polojacke

2 Taschen mit Reißverschluss
Signalorange BEST-NR. **XX76109-*** **37,90 €**

NEU



 Pfeiffer Sicherheitssysteme

BEKLEIDUNG UND SCHUTZ

SOFTSHELL UND FASERPELZ JACKEN



X-treme Arctic Faserstrickjacke

Die Faserstrickjacke X-treme Arctic ist eine warme, isolierende Jacke mit innenliegendem Faserpelz. Das gestrickte Außenmaterial verleiht ein modernes Design mit hoher Signalwirkung für bessere Sichtbarkeit.

Die Luft im Strickgewirk hat eine isolierende Wirkung da mehr Luft eingeschlossen werden kann, zudem haften Späne und Dreck nicht so stark wie bei einer Faserpelzjacke. Durch den Verzicht einer Membrane zwischen Strickgewirk und Faserpelz erhalten wir die natürliche Atmungsaktivität. Material: Hauptmaterial: 100 % Polyester/Kevlar Verstärkung: 95 % Nylon, 5 % Polyester. Gewicht der Größe M 900g. *In den Größen S - 3XL erhältlich.

Orange/Grau	BEST-NR. XX76115-*	119,00 €
Gelb/Rot	BEST-NR. XX76116-*	119,00 €



X-treme Polar Micro Fleece-Shirt

- Hohe Isolationseigenschaft durch elastischen Micro-Fleece
- Guter Feuchtigkeitstransport durch Netzfuttereinsätze unter den Achseln
- Faseranteil: 100 % Polyester
- Gewicht der Größe M 220g
- In Doppelgrößen von 46/48 bis 66/68

Rot/Gelb	BEST-NR. XX76113-*	38,00 €
Orange/Grau	BEST-NR. XX76114-*	38,00 €

NEU

JOBMAN
 WORKWEAR

★★★★★ FUNCTIONAL

JOBMAN T-Shirt 6522

Aus 100% Baumwolle, 160 g/m². Modernes T-Shirt mit verstärkten Schulternähten und Doppelnaht um den Ausschnitt. Vier Lagen leicht taillierte Passform für eine bessere Dimensionsstabilität.

*In den Größen S - 5XL.

Weiß	BEST-NR. XXJB6522W-*	9,90 €
Grau	BEST-NR. XXJB6522G-*	9,90 €
Orange	BEST-NR. XXJB6522O-*	9,90 €

ab 3 gleiches Modell	9,40 €
ab 10 gleiches Modell	8,91 €

Unsere Bestell-Hotline: 0711. 300 33-200

FÜR DAMEN

JOBMAN T-Shirt 6522 Damen

*In den Größen S - XXL.

BEST-NR. **XXJB6522D-*** **9,90 €**

ab 3 gleiches Modell **9,40 €**

ab 10 gleiches Modell **8,91 €**

NEU

KOX Jubiläums-Shirt

Aus 100% Baumwolle. Mit Rundhalsausschnitt doppelt gelegt. Bund unten und Ärmelbund mit doppelter Steppnaht.

*In den Größen S - 3XL erhältlich.

BEST-NR. **XXP027-*** **12,90 €**

ab 3 gleiches Modell **12,58 €**

ab 10 gleiches Modell **12,26 €**

ALLE PREISE IN EURO INKL. 19% MWST.

Funktionskleidung

40 JAHRE KOX

Das muss gefeiert werden!

Dieses Jahr haben wir unser 40 jähriges Firmenjubiläum und das wollen wir gerne mit Ihnen feiern – mit vielen tollen Jubiläumsangeboten!

NEU

KOX



KOX Jubiläums-Funktionsshirt

Das in Zusammenarbeit mit PSS designte KOX Jubiläums-Shirt ist sehr angenehm zu tragen und macht durch sein elastisches Funktionsmaterial all Ihre Bewegungen mit.

Weitere praktische Details:

- Exklusives Design zum 40 jährigen KOX Jubiläum
- Schnell trocknend
- Elastisch
- Hautfreundliches Material
- Gewicht der Größe M 173g
- In Doppelgrößen von 46/48 bis 66/68
- Faseranteil 87% Polyester, 13% Elasthan

BEST-NR. **XX77161-***

19,90 €



X-treme Skin Kurzarmshirt

- Spezielle Hightech-Fasern transportieren Schweiß vom Körper weg
- Antimikrobielle Wirkung verhindert unangenehme Körpergerüche
- Mit Brusttasche
- Faseranteil: 100 % Coolmax® Polyester
- Gewicht der Größe M 150g
- In Doppelgrößen von 46/48 bis 66/68

Gelb/Rot, FPA anerkannt

BEST-NR. **XX77156-***

35,00 €

Orange/Grau, FPA anerkannt

BEST-NR. **XX77157-***

35,00 €

Grau/Schwarz

BEST-NR. **XX77158-***

35,00 €



PSS
Pfeifer Sicherheitssysteme



X-treme Skin Funktionsshirt

- Spezielle Hightech-Fasern transportieren Schweiß vom Körper weg
- Antimikrobielle Wirkung
- Faseranteil: 100 % Coolmax® Polyester
- Gewicht der Größe M 185g
- In Doppelgrößen von 46/48 bis 66/68

Gelb/Rot, FPA anerkannt BEST-NR. **XX77153-*** **38,00 €**

Orange/Grau, FPA anerkannt BEST-NR. **XX77154-*** **38,00 €**

Grau/Schwarz BEST-NR. **XX77155-*** **38,00 €**

Funktions-Shirt MagCool

Das Funktions-Shirt, das für fast schon „magische Kühle“ sorgt. Denn die MagCool Fasern mit spezieller Oberflächenstruktur beschleunigen den Transport der Feuchtigkeit weg von der Haut und kühlen daher besonders wirksam. Und auch der Preis lässt Sie nicht ins Schwitzen kommen!

Weitere praktische Details:

- Sehr leichte, angenehm geschmeidige und formstabile Qualität
- Faseranteil: 100 % Polyester
- In Doppelgrößen von 46/48 bis 62/64

Kurzarm-Shirt

Anthrazit, Faseranteil 96% Polyester, 4% Elasthan.

BEST-NR. **XX77160-*** **23,00 €**

Kurzarm-Shirt

Signalorange mit Reißverschluss und verlängertem Rückenteil, 100 % Polyester.

BEST-NR. **XX77151-*** **23,50 €**

Langarm-Shirt

Signalorange mit Reißverschluss und verlängertem Rückenteil, 100 % Polyester.

BEST-NR. **XX77152-*** **24,50 €**

Active Light – Funktionsunterwäsche

Sportlich durch die warmen Tage



Funktionsunterwäsche Active Light

Herrlich weich und hautfreundlich sorgt diese leichte Funktionswäsche für eine stets angenehm trockene Hautoberfläche. Der besondere Schnitt der Hemden macht den Komfort perfekt. Denn dadurch kann auf alle Seitennähte verzichtet werden, damit nichts drückt oder scheuert.

Weitere praktische Details:

- Aus dem Leistungssport entwickelt
- Auch für sommerliche Temperaturen gut geeignet
- Ohne drückende Nähte
- In Wäschegrößen von 4 bis 8
- Faseranteil: 100 % Polyester

Kurzarm-Hemd

BEST-NR. **XX77111-*** **11,90 €**
ab 3 Stück gleicher Größe **11,27 €**

Ärmelloses Hemd

BEST-NR. **XX77112-*** **9,90 €**
ab 3 Stück gleicher Größe **9,28 €**

Boxer-Short

BEST-NR. **XX77211-*** **11,90 €**
ab 3 Stück gleicher Größe **11,20 €**

Lange Hose

BEST-NR. **XX77212-*** **17,49 €**
ab 3 Stück gleicher Größe **16,11 €**

→ Bitte beachten Sie für Ihre Bestellung die Größentabellen auf Seite 245.



SCHNITTSCHUTZSTIEFEL: HOCHWERTIGER SCHUTZ BEI WALDARBEITEN

Protector Ultra

Mehr Informationen
auf Seite 190



Erfolgsfaktor X einer exklusiven und beständigen Zusammenarbeit

HAIX gehört als innovativer High-Tech Funktionsschuh-Hersteller seit vielen Jahren zu den Markenpartnern, mit denen uns eine besondere Kooperation und gemeinsam entwickelte Produkte verbinden. Der international führende Hersteller erfüllt höchste Ansprüche an Funktionalität, Qualität und Design zu einem hervorragenden Preis-Leistungs-Verhältnis.

HAIX stattet die legendären New York Firefighters, Feuerwehrleute von New Mexico bis Hamburg und Hilfskräfte für Katastrophengebiete aus.

Die 1948 gegründete und weltweit anerkannte Top-Marke für Funktionsschuhe aus dem bayrischen Mainburg zeichnet sich auch durch praxisnahe Neuentwicklungen aus. Dazu gehören die gemeinsam mit KOX entwickelten duro XT und KOX Protector Stiefel für Jagd und Forst, die ausschließlich bei uns erhältlich sind. Um den besonderen Anforderungen winterlicher Witterungen im Wald sicher und komfortabel standzuhalten, wurde beim Protector eine wasserdichte GORE-TEX®-Membrane eingearbeitet und bewusst auf die Stahlzwischensohle verzichtet, die dem Fuß die Wärme entzieht. Das Schnürsystem mit Leichtlaufösen gewährleistet eine optimale Anpassungsmöglichkeit an den Fuß für bequemen und stabilen Halt.

Auch der duro XT wurde unter Berücksichtigung der Wünsche und Anregungen von KOX Kunden entwickelt und ist durch seine besonderen Material- und Verarbeitungseigenschaften für Forstprofis besonders geeignet.

PROTECTOR ULTRA

NEU



Der innovative Sicherheitsschuh für den Forst



Wasserdicht

dank GORE-TEX®-Membran

Zwei-Zonen-Schnürsystem

für mehr Halt am Fuß

VIBRAM®-Sohle

rutschfest mit robustem Geländeprofil

Stahlkappe

★★★★★
PROFI-PLUS



2



FPA-ANERKANT
SCHNITTSCHUTZ KLASSE 2
EN ISO 17249:2013



360° ANSICHT
online: www.kox.eu

PROTECTOR ULTRA

Die innovativen Produktmerkmale des neuen Forstschuhs von HAIX® versprechen höchsten Tragekomfort bei hohem Schnitsschutz. Eine weiche, eng anliegende Manschette verhindert, dass Sägespäne oder Dreck in den Arbeitsschuh fallen können. Der Stiefel überzeugt durch seine Stabilität und ist gleichzeitig leicht. Ein Zwei-Zonen-Schnürsystem ermöglicht eine separate Anpassung des Schuhs an den Fuß- und Schaftbereich und bietet damit Flexibilität bei der Wahl der Socken. Eine feuchtigkeitsabweisende Einlage mit separater Fersenschale sorgt zudem für eine erhöhte Dämpfung und optimale Fußführung. Bei der Entwicklung des neuen Sicherheitsschuhs für den Forst greift HAIX® auf aktuelle wissenschaftliche Erkenntnisse aus dem Bereich der Orthopädie zurück. Häufig zu beobachtende Fehlhaltungen mit ausstrahlender Symptomatik, die durch nicht fachgerechtes Schuhwerk entstehen, haben die HAIX® Experten bei der Entwicklung des Forst Sicherheitsschuhs inspiriert.

Weitere praktische Details:

- CE EN ISO 20345:2011 SBE HRO HI CI WR WRU
- Schutz vor Feuchtigkeit durch GORE-TEX®
- Obermaterial aus atmungsaktivem Velourleder
- Rutschfeste VIBRAM®-Sohle mit robustem Geländeprofil
- Stahlkappe
- Gewicht pro Schuh 1210 g
- Schafthöhe 20 cm
- In den Größen 38-48

lime green

Größe: 38 - 47

BEST-NR. **XX73115-*****279,90 €**

Größe: 48

329,89 €

signal red

Größe: 38 - 47

BEST-NR. **XX73116-*****279,90 €**

Größe: 48

329,89 €

→ Pflegemittel, Socken und Strümpfe auf den Seiten 207 ff.

PROTECTOR ALPIN

Der Bergstiefel unter den Schnitenschutzstiefeln



PROTECTOR ALPIN

Der Protector Alpin ist der Bergstiefel unter den Schnitenschutzstiefeln und extra für den Einsatz in steilem Gelände konzipiert. Die formstabile Sohle mit robustem Geländeprofil garantiert Ihnen Rutsicherheit auch auf Geröll und Gestein. Einsatzgebiet: Idealer Schnitenschutzstiefel in schwierigem, steilem Gelände. Für alle Jahreszeiten geeignet.

Weitere praktische Details:

- CE EN ISO 20345:2011 S2 HRO HI CI WR SRA
- Robustes Bergrindleder
- PU-Dämpfungскеil in der Sohle: federt den Schuh beim Auftritt ab
- Eine Metallkralle, die an die Sohle montiert werden kann, sorgt für zusätzlichen Schutz vor seitlichem Wegrutschen
- Einstellbare doppelte Zunge für beste Druckverteilung
- Schnürsystem mit Leichtlaufösen und -haken
- Das Micro-Dry-Futter hält Ihren Fuß angenehm trocken
- gepolsterte Schutzkappe in breiter Ausführung
- Anatomisch geformte Einlegesohle
- Von Hand aufgezogener Geröllschutzrand
- Schafthöhe 20 cm, Gewicht 2900 g pro Paar
- In den Größen 38-47*

BEST-NR. XX73102-* **359,90 €**

Passende Schnürsenkel

Gelb/Schwarz

BEST-NR. XX73521-00

3,99 €

Unsere Bestell-Hotline: 0711. 300 33-200

ALLE PREISE IN EURO INKL. 19% MWST.

KOX DURO XT



Der moderne Premium-Forststiefel



★★★★★
PROFI-PLUS



1



FPA-ANERKANT
SCHNITTSCHUTZ KLASSE 1
EN ISO 17249:2013



360° ANSICHT
online: www.kox.eu

KOX DURO XT

Der KOX DURO XT ist der ideale Begleiter bei der Waldarbeit und wurde speziell für Forstprofis entwickelt.

Der Schnittschutzstiefel ist aus einem Stück hochwertigem Leder gefertigt und mit hochgezogenem Geröllschutz ergänzt – das macht ihn noch robuster. Dank GORE-TEX®-Membran ist er wasserdicht und atmungsaktiv.



Passende Schnürsenkel

Blau/Schwarz

BEST-NR. XX73503-00

3,99 €

Weitere praktische Details:

- CE EN ISO 20345:2011 SBE CI WR HRO
- Hoch abriebfester Futterstoff mit Micro-Dry-Futter für ein angenehm trockenes Gefühl
- Geröllschutzrand ringsum erhöht die Haltbarkeit
- Verarbeitung ohne Nähte in stark beanspruchten Bereichen
- Robustes Sohlenkonstrukt für mittleres bis schwieriges Gelände
- Hoher Tragekomfort und hohe Beweglichkeit dank flexibler Manschette
- Schnürsystem mit Leichtlaufösen, Klemmhaken und Tiefzieh-schleife bieten Komfort
- Ergonomisch geformte, waschbare Einlegesohle, Stahlkappe
- Schafthöhe ca. 22 cm, Gewicht 2260 g
- In den Größen 39-48*

BEST-NR. XX73111-* **239,00 €**

→ **Pflegemittel, Socken und Strümpfe auf den Seiten 207 ff.**

Extrem und Extrem H

Aus bestem Schweizer Juchtenleder

OREGON®

Schnürsystem

stabile Haken



Schweizer Juchtenleder

stark wasserabweisend

Verarbeitung

zwiegenäht

Geformte Stahlkappe

besserer Tragekomfort

★★★★★
PROFI-PLUS



2



EXTREM: RICHTLINIE 89/686/EWG
FPA-ANERKANNT
SCHNITTSCHUTZ KLASSE 2



EXTREM H: EN ISO 17249:2013+AC:2014
FPA-ANERKANNT
SCHNITTSCHUTZ KLASSE 2

Extrem und Extrem H

Extrem gut verarbeitet, extrem stabil und extrem sicher: das ist der Extrem Schnitenschutz-Stiefel aus bestem Schweizer Juchtenleder. Mit seiner rutschfesten Sohle ist er wie geschaffen für schweres und steiles Gelände.

Weitere praktische Details:

- Besonders hohe Stabilität durch echte zwiegenähte
- Juchtenleder-Qualität
- Komfortabler, elastischer Schaftabschluss
- Knöchelpolsterung und Fußgelenkstütze
- Große Stahlkappe
- Öl- und benzinbeständige Sohle
- In den Größen 38-51*



Extrem

Schafthöhe 17 cm, 2700g

Größe: 38 - 46

Größe: 47 - 51

BEST-NR. **XX73117-***

239,00 €
269,00 €

Extrem H

Schafthöhe 22 cm, 3000g

Größe: 38 - 46

Größe: 47 - 51

BEST-NR. **XX73118-***

249,00 €
279,00 €

KOX Stiefeltasche

Die praktische Stiefeltasche zur Aufbewahrung und zum Transport Ihrer KOX Schnitenschutzstiefel.

BEST-NR. **XX73520****9,90 €**

Unsere Bestell-Hotline: 0711. 300 33-200

ALLE PREISE IN EURO INKL. 19% MWST.

KOX PROTECTOR und PROTECTOR 15+ mit und ohne GORE-TEX®-Membran

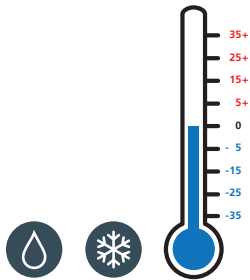

MIT GORE-TEX®-Membran

ideal für die kalte Jahreszeit

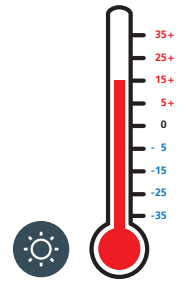

OHNE GORE-TEX®-Membran

ideal für die wärmere Jahreszeit

★★★★★
PROFI-PLUS



PROTECTOR/PROTECTOR 15+
FPA-ANERKANNT, SCHNITTSCHUTZ KLASSE 1
EN ISO 17249:2013

KOX Protector mit GORE-TEX®-Membran

Der Protector ist ein Top-Stiefel von KOX. Mit Schnittschutz, rutschsicherer Gummi-PU-Laufsohle, tiefem Bergsohlenprofil und anatomisch geformter Stahlkappe setzt er neue Maßstäbe für mehr Sicherheit.

Der Protector ist durch erstklassiges Waterproofleder und GORE-TEX®-Membran absolut wasserdicht – eine bewährte Kombination, die in Verbindung mit dem Micro-Dry-Futter den Fuß trocken hält.

KOX Protector 15+ ohne GORE-TEX®-Membran

Der Protector 15+ ist bestens für die wärmere Jahreszeit geeignet und für alle, die auch in der kühleren Jahreszeit viel schwitzen. Der Protector 15+ sorgt für deutlich trockenere Füße und weniger Hitzestau. Oberleder mit Sun Reflect für weniger Aufheizen durch Sonnenlicht.

Weitere praktische Details:

- CE EN ISO 20345:2011 S2 HI CI WR HRO SRC
- Schnürsystem mit Leichtlaufösen und –haken, verhindert lästiges Aufbiegen der Haken. Schnelle, leichtgängige Schnürung, rostfreie Beschläge
- Dämmschaum im gesamten Sohlenbereich, auftrittsdämpfend
- Spezialform für optimale Abrollbewegung des Fußes
- Sohle öl- und benzinbeständig
- Anatomisch geformte, waschbare Einlegesohle
- Schafthöhe 23 cm, Gewicht 2500 g
- In den Größen 36-49*

KOX Protector MIT GORE-TEX®

BEST-NR. XX73105-* **199,90 €**

KOX Protector OHNE GORE-TEX®

BEST-NR. XX73113-* **189,90 €**

ForestTechRED

Mit Schnitzschutz Klasse 2!



★★★★★
BASIC
🔧
2
KWF STANDARD
KWF
KWF-STANDARD
SCHNITTSCHUTZ KLASSE 2
EN ISO 17249:2013

360°
360° ANSICHT
online: www.kox.eu

ForestTechRED

Der Schnitzschutzstiefel ForestTechRED ist ein Schuh für einfaches bis mittleres Gelände zu einem hervorragenden Preis-Leistungsverhältnis. Er hat eine rutschfeste, durchtrittsichere Sohle mit profiliertem Steg und erfüllt alle Anforderungen an einen S3-Sicherheitsstiefel mit Schnitzschutzklasse 2! Die kräftige rote Farbe gewährleistet eine hohe Sichtbarkeit – auch im dichten Kronenmaterial beim Entasten.

Weitere praktische Details:

- Hochwertiges Leder
- Rollösen für leichteres Schnüren
- Puratex Membran
- Vibram Sohle
- Durchtrittsichere Sohle
- Schafthöhe ca. 23 cm, Gewicht 2300 g, 2580g bei Größe 43
- In den Größen 38-47*

BEST-NR. XX73114-*

149,00 €

→ Pflegemittel, Socken und Strümpfe auf den Seiten 207 ff.

OREGON® WAIPOUA und FIORDLAND

OREGON®

Mehr Sicherheit und mehr Komfort

NEU
Sohle (SRC)

Rutschhemmend

Schnürsystem

Leichtlaufösen und stabile Haken



★★★★★

BASIC



1

 KWF-STANDARD
SCHNITTSCHUTZ KLASSE 1
EN ISO 17249:2013

★★★★★

BASIC



2

 KWF-STANDARD
SCHNITTSCHUTZ KLASSE 2
EN ISO 17249:2013

OREGON® WAIPOUA Klasse 1 (20 m/s)

Der OREGON® WAIPOUA ist ein komfortabler Schnitenschutz-Forststiefel für einfaches und mittleres Gelände und die erste Wahl für Preisbewußte. Mit rutschfester Sohle, Stahlkappe und Überkappe im Vorderschuh.

Weitere praktische Details:

- Hochwertiges und widerstandsfähiges Rindleder
- 1,8 mm starkes Leder
- Gewicht nur 1900 g bei der Größe 43
- Ergonomischer und gepolsterter Schaft
- Wasserabweisend
- In den Größen 38-48*

BEST-NR. 295479/*

108,99 €

OREGON® FIORDLAND Klasse 2 (24 m/s)

Der Schnitenschutzstiefel OREGON® FIORDLAND ist ein Schuh für einfaches bis mittleres Gelände zu einem hervorragenden Preis-Leistungsverhältnis. Er hat eine rutschfeste, durchtrittsichere Sohle. Schnitenschutz mit Schnitenschutzklasse 2!

Weitere praktische Details:

- Hochwertiges und widerstandsfähiges Nubuk Leder
- 2,0 mm starkes Nubuk Leder
- Gewicht nur 2200 g bei der Größe 43
- Ergonomischer und gepolsterter Schaft
- Wasserdichte Membran
- Durchtrittsichere Sohle
- In den Größen 38-48*

BEST-NR. 295469/*

159,00 €

Sierra II

Die Top-Klasse in Sachen Schnitzschutz



PROFI



3



FPA-ANERKANNT
EN 345-II SBE
SCHNITZSCHUTZ KLASSE 3



Sierra II

Der robuste Schnitzschutzstiefel erfüllt die Anforderungen der höchsten Schnitzschutzklasse für ausgezeichnete Sicherheit im Forst (Klasse 3, 28 m/s). Seine Sicherheitsausstattung umfasst einen robusten Knöchelschutz ebenso wie eine geräumige Stahlkappe.

Weitere praktische Details:

- Absolut wasserdicht durch hochwertige Verarbeitung
- Leichtes An- und Ausziehen durch ideale Schaffform
- Schafthöhe ca. 38 cm, Gewicht 2900 g
- Naturkautschuk
- In den Größen 37-48*

BEST-NR. XX73205-* **49,90 €**

Passende Mount Track Stiefelketten

Weitere Informationen zu dem Produkt auf Seite 209.

Größe M	BEST-NR. XX73526-02	33,32 €
Größe L	BEST-NR. XX73526-03	33,32 €
Größe XL	BEST-NR. XX73526-04	33,32 €
Größe XXL	BEST-NR. XX73526-05	33,32 €

→ Pflegemittel, Socken und Strümpfe auf den Seiten 207 ff.

SPAR-TIPP



KOX Wet-Set

Schützen Sie Ihre Gesundheit und sparen Sie dabei! Mit dem KOX Wet-Set bleiben Ihre Füße trocken und warm. Das Set besteht aus Schnitzschutzstiefel und Faserpelzsocken.

BEST-NR. XX70005-* **53,72 €**

ARBEITSSCHUHE OHNE SCHNITTSCHUTZ



Und es läuft wie von selbst – Die besten Arbeitsschuhe ohne Schnittschutz.

Unsere Auswahl an Arbeitsschuhen ohne Schnittschutz ist geschaffen für Wege, die nicht jeder geht:

Stabil, gelenkschonend, hochwertig verarbeitet, strapazierfähig und langlebig mit rutschfester Sohle. Wo auch immer Sie sich bewegen, mit der richtigen Kombination solider Materialien und innovativer Technologien sind Sie den verschiedensten Herausforderungen immer einen Schritt voraus.

Ob Einsteiger oder Profi – In unserem erweiterten Sortiment finden Sie je nach Einsatzgebiet die bequemste, leichteste oder robusteste Lösung für Ihre individuellen Anforderungen.

Unsere Auswahl an Schnittschutz-Forststiefeln finden Sie ab Seite 189.

BLACK EAGLE® SAFETY 40



Schutz von allen Seiten

NEU

Lefa Hinterkappe

Lederfasern passen sich durch Körperwärme der Fersenform an

GORE-TEX®

Durch die Membrane besonders atmungsaktiv

Schnellverschluss-System

komplett Metallfrei



★★★★★
PROFI-PLUS



EN 61340-4-3:2002
SICHERHEITSKLASSE S3
EN ISO 20345:2011 S3 HRO HI CI VR SRC



360° ANSICHT
online: www.kox.eu

BLACK EAGLE® SAFETY 40

Die Sicherheitsschuhe eignen sich perfekt als Arbeitskleidung: Die Schutzkappe im Zehenbereich besteht aus faserverstärktem Kunststoff und erfüllt höchste Sicherheitsanforderungen. Im Gegensatz zu einer Stahlkappe ist sie besonders leicht. Sie bewahrt Ihren Vorderfußbereich und Ihre Zehen vor Verletzungen. Die durchtrittshemmende Sohle verhindert das Eindringen von Steinen, Scherben oder Nägeln. Die Schuhe von HAIX® sind außerdem wasserdicht und schützen vor Gefahrenstoffen wie Benzin oder Öl.

Rutschige, ölige Böden in Kfz-Werkstätten oder Glatteis auf dem Weg zum nächsten Termin – die Arbeitsschuhe von HAIX® geben Ihnen immer sicheren Halt. Die aus Spezialgummi gefertigte Sohle und das ausgeprägte Profil sorgen auf jeder Oberfläche für eine gute Haftung. Darüber hinaus isoliert sie zuverlässig gegen Kälte, sodass Ihre Füße nicht frieren. Sie können die HAIX® Arbeitsschuhe ebenso bei warmem Wetter tragen: Durch die dreilagige GORE-TEX® Membrane sind die Sicherheitsschuhe besonders atmungsaktiv. Es entsteht keine Staunässe. Zusätzlich leitet eine spezielle Einlage Schweiß nach außen ab. So bleiben Ihre Füße in der Arbeitskleidung immer trocken.

Weitere praktische Details:

- Kunststoff-Schutzkappe anatomisch geformt
- Einlage dämpft Schritte ab und entlastet Rücken und Gelenke
- Zertifiziert für orthopädische Einlagen
- Sicherheitsklasse S3
- ESD: Elektrostatisch ableitende Schuhe geprüft nach DIN EN 61340-4-3:2002
- *In den Größen 38-47

Mid

Schafthöhe 13 cm, Gewicht pro Schuh 648 g

BEST-NR. **XX73403-***

134,90 €

Low

Schafthöhe 7,5 cm, Gewicht pro Schuh 603 g

BEST-NR. **XX73404-***

124,89 €

AIRPOWER® XR3

bequemes Tragegefühl den ganzen Tag



NEU

Reflektoren

hohe Sichtbarkeit



Überkappe

robust und
schützt das
Leder

★★★★★
PROFI-PLUS



EN ISO 20345:2011 S3 HRO HI CI WR SRC

SICHERHEITSKLASSE S3

AIRPOWER® XR3

Als Handwerker tragen Sie Ihre Arbeitskleidung den ganzen Tag. Ihre Sicherheitsschuhe müssen deshalb nicht nur stabil, sondern auch bequem sein. Die Arbeitsschuhe von HAIX® haben eine Auftritts-dämpfung, diese federt Ihre Schritte ab und minimiert so die Belastung für Ihre Füße und Gelenke.

Die anatomisch geformte Schutzkappe vorne am Einsatzstiefel verhindert, dass Gegenstände Ihre Füße und Zehen verletzen. Sie besteht aus glasfaserverstärktem Kunststoff und ist dadurch deutlich leichter als eine Stahlkappe. Die rutschsichere und abriebfeste Sohle bietet Ihnen Durchtrittschutz. Der Sicherheitsschuh schont Ihre Füße, wenn Sie bei der Arbeit auf spitze und scharfe Materialien wie Nägel, Glasscherben, Steine oder Splitter treten. Die Sohle der Arbeitsschuhe isoliert zudem optimal gegen Kälte und Hitze. Dank wasserdichtem und atmungsaktivem GORE-TEX®-Material dringt keine Nässe in den Stiefel und Ihre Füße schwitzen nicht. Das macht die Sicherheitsstiefel bei jedem Wetter und zu jeder Jahreszeit einsatzbereit.

Weitere praktische Details:

- Innenfutter besonders abriebfest
- Leichtlaufschnürelement
- Wasserabweisendes, atmungsaktives Bullenleder
- Sicherheitsklasse S3
- Gewicht pro Schuh 937 g
- Schafthöhe 16 cm
- *In den Größen 38-49

Größe: 38 - 47

Größe: 48 - 49

BEST-NR. **XX73402-***

159,89 €

189,89 €

AIRPOWER® R26

strapazierfähiger und langlebiger Sicherheitsschuh

NEU



atmungsaktives Leder

Tiefes Sohlenprofil

Sicherer Halt



EN ISO 20345:2011 S3 HRO HI CI WR
SICHERHEITSKLASSE S3



360° ANSICHT
online: www.kox.eu

AIRPOWER® R26

Der leichte Airpower R26 bietet Halt auf jedem Untergrund und isoliert perfekt gegen Hitze und Kälte. Durch GORE-TEX® ist er wasserdicht und atmungsaktiv. Die knöchelhohen Schuhe sitzen optimal am Fuß, stützen die Gelenke und lassen ausreichend Platz für Ballen und Zehen. Mit der breiten, gepolsterten Zehenschutzkappe und der durchtrittsicheren Sohle sind sie ideale Arbeitstiefel für GaLa-Arbeiten und Handwerker.

Für den Schuh wird reines Bullenleder mit optimaler Faserstruktur verwendet. Dieses ist besonders strapazierfähig und haltbar. Die Materialien sind genau aufeinander abgestimmt und präzise miteinander verbunden. Deshalb sind Ihre HAIX® Schuhe besonders langlebig. Die Halbstiefel bieten hervorragende Laufeigenschaften. An Ferse und Fußgelenken sind die Schuhe schmal. So haben Sie einen guten Halt darin. Die flexible Gummilaufsohle und anatomisch geformte Einlegesohlen erhöhen den Tragekomfort. Der PU-Dämpfungskiel im Absatz federt Ihre Schritte ab und schonen die Gelenke. Ihre Füße ermüden nicht so schnell. Auch wenn Sie die Schuhe den ganzen Tag tragen, fühlen Sie sich darin wohl.

Weitere praktische Details:

- PU-Dämpfungskiel im Absatz verbessert Laufeigenschaften
- Für orthopädische Einlagen zertifiziert
- Laufsohle resistent gegen Öl, Benzin und Hitze
- Sicherheitsklasse S3
- Gewicht pro Schuh 828 g
- Schafthöhe 13,5 cm
- *In den Größen 36-49

Größe: 36 - 47

Größe: 48 - 49

BEST-NR. **XX73401-***

139,90 €
164,90 €

Remisberg Leon

das preisgünstige Einstiegsmodell



NEU



★★★★★

BASIC



EN ISO-20345 S3

SICHERHEITSKLASSE S3



360° ANSICHT
online: www.kox.eu

TOPSELLER

FÜR EINSTEIGER

Sicherheitshochschuh Leon

Sicherheitshochschuh Form B aus robustem Rindleder mit Stahlkappe und Stahlzwischensohle, rutschhemmende 2-Schichten PUR-Laufsohle, Weite 11.

Weitere praktische Details:

- Wasserabweisend
- Ölresistent
- Antistatisch
- Sicherheitsklasse S3
- EN Norm: DIN EN ISO-20345 S3
- *In den Größen 39 – 48

BEST-NR. XX73420-* **27,89 €**

Remisberg Thurgau - High der Sicherheitsschuh aus Vollrindleder



NEU

Kunststoffkappe

Robust und belastbar



Stahlzwischensohle



PROFI



EN 20344, EN 20345,
EN 12568
SICHERHEITSKLASSE S3

Remisberg Thurgau - High

Sicherheitshochschuh Form B aus Vollrindleder in robuster Ausführung, spezielle 2-Schichten PU-Laufsohle mit rutsicherer ActiveGrip® Technologie, atmungsaktives Futter, leichte, nicht magnetische und selbststrückstellende Kunststoffkappe > 200 J Belastbarkeit, Stahlzwischensohle, Weite 11.

Weitere praktische Details:

- Antistatischer Schuh
- Sicherheitsklasse S3
- EN Norm: EN 20344, EN 20345, EN 12568
- *In den Größen 39 – 48

BEST-NR. XX73421-* **64,89 €**



KOX Funktionssocken

Durch die patentierte Woll-Walk-Sohle kaum Materialverschleiß, gefährdete Stellen sind besonders verstärkt. Hochwertiges Mischgewebe in blau. Ideal für Schuhe mit Membran. Faseranteil: 52 % Baumwolle, 24 % Wolle, 23 % Polyamid, 1 % Elasthan.

37/39:	BEST-NR. XX77301-09	9,20 €
40/42:	BEST-NR. XX77301-01	9,20 €
43/45:	BEST-NR. XX77301-02	9,20 €
46/48:	BEST-NR. XX77301-03	9,20 €
ab 12 Paar gleicher Größe		8,29 €

Remisberg Nepal brown

der Sicherheitshalbschuh aus Nubukleder



NEU



Rutschticher



PROFI



EN 20344, EN 20345,
EN 12568
SICHERHEITSKLASSE S3



360° ANSICHT
online: www.kox.eu

Remisberg Nepal brown

Sicherheitshalbschuh Form A aus Nubukleder, gefettet. Spezielle 2-Schichten PU-Laufsohle mit rutschticherer ActiveGrip® Technologie, atmungsaktives Futter, leichte, nicht magnetische und selbststrückstellende Kunststoffkappe > 200 J Belastbarkeit, Stahlzwischensohle, Weite 11.

Weitere praktische Details:

- Antistatischer Schuh
- Sicherheitsklasse S3
- EN Norm: EN 20345, EN 20344, EN 12568
- *In den Größen 38 – 48

BEST-NR. **XX73422**-* **74,90 €**



Einlegesohlen

Passend zu all unseren Stiefeln. Waschbar bis 30°C.

*In den Größen 36-50

BEST-NR. **XX73505**-*

6,49 €

Remisberg Sherpa

mit rutschsicherer ActiveGrip® Technologie



NEU

wasserabweisend



stoßdämpfend



PROFI



EN 20344, EN 20345,
EN 12568
SICHERHEITSKLASSE S3

Remisberg Sherpa

Sicherheitshochschuh Form B aus Nubukleder, gefettet. Spezielle 2-Schichten PU-Laufsohle mit rutschsicherer ActiveGrip® Technologie, atmungsaktives Futter, leichte, nicht magnetische und selbststrückstellende Kunststoffkappe > 200 J Belastbarkeit, Stahlzwischensohle, Weite 11.

Weitere praktische Details:

- Sicherheitsklasse S3
- EN Norm: EN 20345, EN 20344, EN 12568
- *In den Größen 38 – 48

BEST-NR. **XX73423**-* **84,89 €**



JOBMAN Wollsocken 9591

Warme, weiche Socken. Verstärkte Ferse. Material: 50% Wolle, 49% Polyamid, 1% Elasthan.

*In den Größen 37, 40, 43 und 46.

BEST-NR. **XXJB9591G**-* **19,00 €**

JOBMAN Coolmax Socken 9592

Kühlend, weich zum Fuß. Verstärkte Ferse. Material: 72% Polyester, 27% Polyamid, 1% Elastan.

*In den Größen 37, 40, 43 und 46.

BEST-NR. **XXJB9592S**-* **13,99 €**

Freizeitschuh BLACK EAGLE® Adventure 2.0

der Schuh für Abenteurer



FREIZEITSCHUH

OHNE ZEHENSCHUTZKAPPE!

atmungsaktiv und wasserdicht

dank GORE-TEX®-Membran

HAIX® Smart Lacing

leichtgängige, druckfreie Anpassung an den Fuß



Leichte Zwischensohle

aus elastischem Zwei-Komponenten-PU Material

Freizeitschuh BLACK EAGLE® Adventure 2.0

Der Schuh für Abenteurer, die auch abseits der befestigten Wege gehen wollen. Dieser wasserdichte Freizeitschuh mit hoch atmungsaktiver GORE-TEX® Membrane ist ein optimaler Begleiter im leichten Gelände. Er bietet optimale Dämpfungseigenschaften gepaart mit guter Griffigkeit der Sohle und Stabilität für den Fuß. Alle Komponenten sind sehr abriebfest und langlebig.

Weitere praktische Details:

- Obermaterial aus Mikrofaser/Textil
- Sehr gute Haftung auf unterschiedlichem Terrain durch die Profilgestaltung
- Leichte Zwischensohle aus elastischem
- Zwei-Komponenten-PU-Material
- Stabilisierungszone für die optimale Druckverteilung bei Geländeunebenheiten
- HAIX® Smart Lacing für die leichtgängige und druckfreie Anpassung des Schuhs an den Fuß
- Schnellverschluss und Schnürsenkeltasche
- kein Arbeitsschuh
- *in den Größen 39-47



① Blue-Citrus	BEST-NR. XX73301-*	149,89 €
② Black-Blue	BEST-NR. XX73303-*	149,89 €
③ Black-Citrus	BEST-NR. XX73304-*	149,89 €



FÜR DAMENFÜSSE

Speziell für Frauenfüße

Blue-Citrus, 35-43 BEST-NR. **XX73302-***

149,89 €

Pflegemittel



① Micro Wash

Textil- und farbfreundlich, somit besonders schonend für die Schnittschutzeinlage und für den Erhalt der Signalfarbe. Stellt die ursprüngliche Faserstruktur wieder her und sorgt für den optimalen Transport der Körperfeuchtigkeit nach außen. Mit antistatischer Formel. Neutralisiert schlechte Gerüche.

250 ml

BEST-NR. **XX73509-00**
6,50 €
(25,99 €/L)

② Imprägnierspray Textil

Erhält die wasserabweisende Funktion Ihrer Arbeitskleidung. Einfach nach jeder Wäsche aufsprühen. Umweltfreundlich, da ohne Treibgas.

200 ml

BEST-NR. **XX73508-00**
7,35 €
(36,77 €/L)

③ Raintex Protect Imprägnierspray

Imprägnierspray für eine bessere Textil- und Lederimprägnierung. Ideal für Forst- Arbeitsbekleidung und Schuhe sowie andere Sport und Freizeitartikel. Schützt vor Nässe und Öl. Geeignet für Leder, Textilien und Mikrofasern wie RainTex, Gore-Tex oder SympaTex. Mit Raintex Protect schaffen Sie es normale, unbeschichtete Textilien oder Textilien ohne Membrane in Sekundenschnelle Wasserdicht zu bekommen.

500 ml

BEST-NR. **XX73508-01**
17,50 €
(35,01 €/L)

Multi-Tuch

Praktischer wiederverschließbarer Spender-Eimer mit 70 Tüchern. Entfernt mühelos Farbe, Kleber, Öl, Fette usw. Universell einsetzbar und auch zur Reinigung Ihrer Hände geeignet.

BEST-NR. **XX73513-70**

1 Eimer pro Stück	13,85 €
ab 4 Eimer pro Stück	13,16 €
ab 12 Eimer pro Stück	12,47 €

Schuhpflegemittel finden Sie
online: www.kox.eu



→ Abbildung Multi-Tuch Eimer siehe Seite 57.

ALLE PREISE IN EURO INKL. 19% MWST.



KOX Waldarbeiter-Universalstrümpfe

Universalstrümpfe sind der Geheimtipp für ein Rundum-Wohlgefühl. Durch eine spezielle Verarbeitungstechnik erfüllt der Strumpf eine unsichtbare Stützfunktion, dadurch haben Ihre Beine einen guten Halt und ermüden nicht so schnell. In Einheitsgröße passen sie sich Ihrer Fußgröße an. Faseranteil: 58% Baumwolle, 20% Wolle, 21% Polyamid, 1% Elasthan.

BEST-NR. **XX77302-00** **11,50 €**
ab 12 Paar **10,13 €**



KOX Funktionssocken

Durch die patentierte Woll-Walk-Sohle kaum Materialverschleiß, gefährdete Stellen sind besonders verstärkt. Hochwertiges Mischgewebe in blau. Ideal für Schuhe mit Membran. Faseranteil: 52% Baumwolle, 24% Wolle, 23% Polyamid, 1% Elasthan.

37/39:	BEST-NR. XX77301-09	9,20 €
40/42:	BEST-NR. XX77301-01	9,20 €
43/45:	BEST-NR. XX77301-02	9,20 €
46/48:	BEST-NR. XX77301-03	9,20 €
	ab 12 Paar gleicher Größe	8,29 €

Unsere Bestell-Hotline: 0711. 300 33-200



Verstärkte Ferse

hoher Tragekomfort

★★★★★ **ADVANCED**

JOBMAN Wollsocken 9591

Warme, weiche Socken. Verstärkte Ferse. Material: 50% Wolle, 49% Polyamid, 1% Elasthan.

*In den Größen 37, 40, 43 und 46.

BEST-NR. **XXJB9591G-*** **19,00 €**

ab 3 gleiches Modell **18,05 €**
ab 10 gleiches Modell **17,10 €**

Coolmax®

besonders
atmungs-
aktiv



★★★★★ **TECHNICAL**

JOBMAN Coolmax Socken 9592

Kühlend, weich zum Fuß. Verstärkte Ferse. Material: 72% Polyester, 27% Polyamid, 1% Elastan.

*In den Größen 37, 40, 43 und 46.

BEST-NR. **XXJB9592S-*** **13,99 €**

ab 3 gleiches Modell **13,29 €**
ab 10 gleiches Modell **12,59 €**

ALLE PREISE IN EURO INKL. 19% MWST.



KOX Faserpelzsocken

Die grünen Faserpelzsocken sind leicht und warm. Neben den hervorragenden Trageeigenschaften sind sie langlebig und pflegeleicht. Ideal im Gummistiefel zu tragen! Faseranteil: 70% Polyester, 30% Polyacryl.

38/39:	BEST-NR. XX77303-09	11,90 €
40/41:	BEST-NR. XX77303-01	11,90 €
42/43:	BEST-NR. XX77303-02	11,90 €
44/45:	BEST-NR. XX77303-03	11,90 €
46/47:	BEST-NR. XX77303-04	11,90 €



Schnürsenkel-Paar (210 cm) für Schnitenschutzstiefel

Blau/Schwarz	BEST-NR. XX73503-00	3,99 €
Gelb/Schwarz	BEST-NR. XX73521-00	3,99 €
Orange/Schwarz	BEST-NR. XX73523-00	3,99 €



Schnürsenkelpaar in rot, kurz (für Extrem)

180 cm	BEST-NR. XX73502-01	3,99 €
--------	----------------------------	---------------

Schnürsenkelpaar in rot, lang (für Extrem H)

210 cm	BEST-NR. XX73502-02	3,99 €
--------	----------------------------	---------------

Unsere Bestell-Hotline: 0711. 300 33-200



Einlegesohlen

Passend zu all unseren Forststiefeln. Waschbar bis 30°C.

*In den Größen 36-50

BEST-NR. **XX73505-*** **6,49 €**



Mount Track Stiefelketten

Die elastischen Stiefelketten haben eine Edelstahlkette auf der Sohle und ein spezielles 14-zackiges geschmiedetes, hufeisenförmiges Unterteil, das ganz aus wärmebehandeltem Edelstahl hergestellt wird und einen optimalen Griff gewährleistet. Ziehen Sie die Stiefelketten einfach über die Sohle ihrer Schuhe. Sie können in einer praktischen Tasche aufbewahrt werden, die mit einem Karabiner einfach am Gürtel zu befestigen ist.

Größe M	BEST-NR. XX73526-02	33,32 €
Größe L	BEST-NR. XX73526-03	33,32 €
Größe XL	BEST-NR. XX73526-04	33,32 €
Größe XXL	BEST-NR. XX73526-05	33,32 €

Größentabelle für Stiefelketten:

	S	M	L	XL	XXL			
EU	33-36	36-41	33-36	41-44,5	36-41	45-48	41-44,5	45-48
US:	W 2-5.5	W 5.5-8	W 2-5.5	M 5.5-8	W 2-5.5	M 5.5-8	M 2-5.5	M 2-5.5

ALLE PREISE IN EURO INKL. 19% MWST.

DoppelschultergurtMehr Informationen
auf Seite 115**Freischneidefäden
und Fadenköpfe**Mehr Informationen
ab Seite 107**KOX Duro Mechanic**Mehr Informationen
auf Seite 212

Handschuhe – Handfester Schutz in allen Leistungsstufen

Ihre Hände sind das ursprünglichste und umfassendste Werkzeug, das Sie besitzen. Deshalb ist ein handfester, auf Witterungs- und Arbeitsbedingungen abgestimmter Schutz bei der Waldarbeit unverzichtbar. Ob herumfliegende Holzsplitter, Schmutz, Minusgrade oder die Arbeit mit der Motorsäge – die Gründe für perfekt auf die jeweiligen Zwecke ausgerichtete Handschuhe liegen auf der Hand. Denn Ihre Sicherheit im Forst beginnt mit einem sicheren Griff, egal was Sie anpacken.

Sie finden bei uns für alle Anforderungen und Tätigkeiten die passende Auswahl zu einem komfortablen Preis-Leistungs-Verhältnis. Mit oder ohne Schnittschutz, leicht und flexibel, besonders griffig oder winterfest. Unsere Arbeitshandschuhe sind auf alle mechanischen Eigenschaften geprüft und nach Leistungsstufen gekennzeichnet.

Das Piktogramm für mechanische Sicherheit gibt Ihnen eine Übersicht über die jeweiligen Leistungsstufen zwischen 1 und 4:



Abriebfestigkeit 1 - 4

Schnittfestigkeit 1 - 5

Weiterreißfestigkeit 1 - 4

Durchstichfestigkeit 1 - 4

→ Je höher die Ziffer, desto besser das Prüfergebnis.

DER DORNENPROFI



3143



413X4X

Schweißerhandschuh Mühlheim II Super

Der gefütterte Schweißerhandschuh ist aber auch hervorragend geeignet um die Hände vor Dornen zu schützen! Hitzebeständig und hohe Durchstichfestigkeit. Material: Qualitäts-Rindnarben-/Spaltleder, komplett gefüttert, TÜV-GS Schadstoff geprüft, Länge 33-40cm, Fingerbeweglichkeit: Leistungsstufe 5, Wasserdampfdurchlässigkeit: 13,3mg/cm²h, pH-Hautneutral.

BEST-NR. XX75311-09	8,89 €
BEST-NR. XX75311-10	8,89 €
BEST-NR. XX75311-11	8,89 €
BEST-NR. XX75311-12	8,89 €



NEU



Original since 1937



3144



Original since 1937



Arbeitshandschuh Bremerhaven-V

Universeller Arbeitshandschuh für extreme mechanische Belastungen, mit hohem Tragekomfort für Innen- und Außenbereiche, Material: Qualitäts-Rindnarbenleder, Doppelnähte, gefüttert, Innenhand-, Daumen- und Zeigefingerverstärkung, Canvas-Stulpe, TÜV GS Schadstoff geprüft, Fingerbeweglichkeit: LS 5, Wasserdampfdurchlässigkeit: 11,5 mg/cm²h, pH-Hautneutral. Schutzklasse: Kat. II. Länge: 26-31cm.

BEST-NR. XX75310-09	5,50 €
BEST-NR. XX75310-10	5,50 €
BEST-NR. XX75310-11	5,50 €
BEST-NR. XX75310-12	5,50 €



2133



Original since 1937



Forsthandschuh Bremen Super SB

Mit elastisch anliegendem Strickbund aus hochwertigem Rindvollleder, abrieb- und reißfest, voll gefüttert. Speziell für die Motorsägenarbeit geeignet. Mit Gummizug am Handrücken und Knöchelschutz. Geprüft nach EN 388, 420!

Gr. S = 8	BEST-NR. XX75307-01	5,50 €
Gr. M = 9	BEST-NR. XX75307-02	5,50 €
Gr. L = 10	BEST-NR. XX75307-03	5,50 €
	ab 12 Paar gleicher Größe	4,95 €

EN 388 EN 420



2133



Forsthandschuh Bremen Super Winter

Der komfortable Winterhandschuh. Wie Bremen Super SB mit Stulpe. Zusätzlich flauschig warmes Wärmefutter. Geprüft nach EN 388, 420! Einheitsgröße 10.

Gr. L = 10

BEST-NR. **XX75308-03**

5,90 €

ab 12 Paar

5,31 €

EN 388:2003 Design A Schutz für beide Hände



3142

EN 381-7 Klasse 0 (16 m/s)



Schnittschutz-Handschuh

Motorsägenhandschuh mit Schnittschutz im Handrücken beider Handschuhe. Geprüft nach EN 381-7 für 16 m/Sekunde, Handschuh-Innenseite aus hochwertigem Leder. Außen Nylon.

Gr. M = 9

BEST-NR. **XX75306-02**

21,09 €

Gr. L = 10

BEST-NR. **XX75306-03**

21,09 €

Gr. XL = 11

BEST-NR. **XX75306-04**

21,09 €

EN 388



2121



KOX Duro Mechanic

Perfekt sitzender Arbeitshandschuh. Innenhand aus Softshell mit Silikongitter, Oberhand Windbreaker. 100 % Nylon.

Gr.M = 9

BEST-NR. **XX75309-02**

14,90 €

Gr.L = 10

BEST-NR. **XX75309-03**

14,90 €

Gr.XL = 11

BEST-NR. **XX75309-04**

14,90 €

EN 388



3122

EN 420



Montagehandschuh Power Grip

Montagehandschuhe für kräftiges und sicheres Zupacken. Atmungsaktives Gewebe, hohe Rutschfestigkeit durch beschichtete Griffflächen. Stufenlos einstellbarer Klettverschluss. Synthetisches Leder mit PVC-verstärkten Griffflächen. Länge: 26 cm. EN 388, EN 420.

BEST-NR. XX75112-08	7,89 €
BEST-NR. XX75112-09	7,89 €
BEST-NR. XX75112-10	7,89 €
BEST-NR. XX75112-11	7,89 €

EN 420



Allzweckhandschuh Power Grip III

Wenn es mehr auf Komfort und Griffigkeit ankommt, als auf Schutz vor extremer Belastung. Weicher Handschuh aus hochwertigem Ziegenappaleder an der Handinnenseite und Microgewebe am Handrücken. Extra verstärkt an der Daumeninnenseite. Atmungsaktiv, hoher Tragekomfort und sehr gutes Tastgefühl. Neoprenbündchen mit Klettverschluss. Länge: 26 cm. EN 420.

BEST-NR. XX75113-08	7,89 €
BEST-NR. XX75113-09	7,89 €
BEST-NR. XX75113-10	7,89 €

TOPSELLER

BEI UNSEREN KUNDEN

Handschuh Red Mamba

Feinstrickhandschuh aus Polyamid mit schwarzer Nitrilbeschichtung in perfekter Passform. Abriebfest und griffsicher bei gutem Tastgefühl. Elastisches Bündchen für guten Sitz. EN 388, 420. Achtung: fällt ca. eine Größe kleiner aus! Faseranteil: 100 % Polyamid. Mit Nitrilbeschichtung.

Gr. M = 9	BEST-NR. XX75104-02	3,31 €
Gr. L = 10	BEST-NR. XX75104-03	3,31 €
Gr. XL = 11	BEST-NR. XX75104-04	3,31 €
ab 12 Paar gleicher Größe		2,93 €

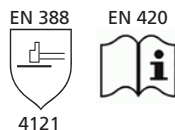

Montagehandschuh Padua Dry

Montagehandschuh mit hohem Tragekomfort, nahtlos und flüssigkeitsdicht auf der Handinnenseite und den Fingerkuppen. Besonders engmaschig gestrickt für eine noch bessere Dichtigkeit. Ergonomische Passform und gute Fingerbeweglichkeit. Material: Hochelastisches 15 Gauge Nylongestrick, Multilayer Nitril-Beschichtung, Foam-Struktur für guten Ölgriff, Länge: 22-27cm. Schutzklasse: Kat. II.

BEST-NR. XX75110-09	2,89 €
BEST-NR. XX75110-10	2,89 €
BEST-NR. XX75110-11	2,89 €

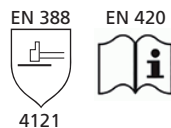

Bereits ab Größe 06!

Montagehandschuh Padua blue

Montagehandschuh mit hohem Tragekomfort, gute Griffeigenschaften und ergonomische Passform. Keine scheuernden Nähte, dadurch werden Hautreizungen vermieden. Material: Nylongestrick, Handinnenfläche und Fingerkuppen mit Polyurethan beschichtet, DMF-geprüft, OEKO-TEX®, Länge: 21-26cm. Schutzklasse: Kat. II. Farbe: schwarz/blau.

BEST-NR. XX75109-06	1,89 €
BEST-NR. XX75109-07	1,89 €
BEST-NR. XX75109-08	1,89 €
BEST-NR. XX75109-09	1,89 €
BEST-NR. XX75109-10	1,89 €
BEST-NR. XX75109-11	1,89 €

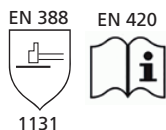

Forstarbeiter-Strickhandschuh Cross

Rutsicher und abriebfest durch spezielle Gitterbeschichtung, starke Acrylfäden. Waschbar, beidseitig tragbar. Geprüft nach EN 420, 388! Faseranteil: 74 % Baumwolle, 26 % Polyester. Beschichtung: PVC.

Gr. S = 8, Bund gelb	BEST-NR. XX75101-01	2,78 €
Gr. M = 9, Bund blau	BEST-NR. XX75101-02	2,78 €
Gr. L = 10, Bund grün	BEST-NR. XX75101-03	2,78 €
Gr. XL = 11, Bund braun	BEST-NR. XX75101-04	2,78 €
ab 12 Paar gleicher Größe		2,42 €



Handschuh mit Schnittschutz K-Cut-Grip

Perfekte Passform bei sehr hoher Schnittfestigkeit und sehr hohem Hitzeschutz. Schnittschutz gegen scharfe Kanten, Klingen oder Astsägen. Die Handschuhe enthalten keine Substanzen, von denen bekannt ist, dass sie Allergien verursachen. 5-Finger Schnittschutzhandschuh aus 76 % KEVLAR® CLEAN in schwarz und 24 % PES/Glas. Besonders langer Strickbund als Pulsschutz. Faseranteil: 76 % Aramid, 24 % Polyester.

Gr. M = 9	BEST-NR. XX75105-02	14,30 €
Gr. L = 10	BEST-NR. XX75105-03	14,30 €
Gr. XL = 11	BEST-NR. XX75105-04	14,30 €
ab 12 Paar gleicher Größe		12,88 €

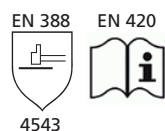

Montagehandschuh Genua Grip Black

Schnittfester Montagehandschuh Level 5 mit hohem Tragekomfort. Gute Griffeigenschaften und ergonomische Passform. Sehr hohe Fingerbeweglichkeit trotz höchstem Schnittschutz. Ölbeständig mit guten Standzeiten. Material: Sandyfinish Nitrilbeschichtet, Hybridgarn aus HPPE und Glasfaser, waschbar, nahtlos, Länge: 22-27cm.

BEST-NR. XX75111-09	8,89 €
BEST-NR. XX75111-10	8,89 €
BEST-NR. XX75111-11	8,89 €

Hosenträger und Gürtel



NEU

① PSS Hosenträger Classic

Robuste elastische Hosenträger zum Knöpfen. Mit 50 mm extra breit für ein angenehmes Tragegefühl, vorne verstellbar.

Material: 53% PES, 36% Polyamid, 11% Elasthan.

BEST-NR. **XX72505-00**

19,90 €

② KOX Hosenträger für Bundhose

Die schlaue Lösung: passend für fast alle Hosen, dank Schlaufen und stabilen Druckknöpfen. Faseranteil: 82% Nylon, 18% Naturkautschuk.

120 cm

BEST-NR. **XX72504-00**

17,10 €

Ersatz-Lederschlaufen für KOX Hosenträger

3er Pack

BEST-NR. **XX72504-01**

6,90 €

③ Hosenträger Holländer für Bundhose

Zum Knöpfen, ca. 3,5 cm breit, orange. Passend für Stretch Elch, Protex und duro+ Bundhose. Faseranteil: 82% Polyester, 18% Naturkautschuk.

120 cm

BEST-NR. **XX72503-00**

9,10 €

④ Ersatz-Hosenträger für Latzhose

Mit Clips, ca. 3,5 cm breit.

70 cm

BEST-NR. **XX71502-00**

6,90 €

Hosenträger für Bundhose

Mit Clips, ca. 3,5 cm breit. Faseranteil: 82% Polyester, 18% Naturkautschuk.

110 cm

BEST-NR. **XX72502-00**

7,50 €

NEU

KOKX



KOKX Ledergürtel

Hochwertiger Ledergürtel mit Metallschnalle in angesagter Sammler-Holzbox. Universalgröße, ca 120 cm lang.

Schwarz	BEST-NR. XXP028	32,89 €
Braun	BEST-NR. XXP029	32,89 €

NEU

JOBMAN
 WORKWEAR

Der Robuste



★★★★★ FUNCTIONAL

JOBMAN Gürtel 9283

Gürtel aus 100% Polypropylen mit Metallschnalle.

90 cm	BEST-NR. XXJB92830-90	19,00 €
120 cm	BEST-NR. XXJB92830-120	19,00 €
	ab 3 gleiches Modell	18,05 €
	ab 10 gleiches Modell	17,10 €

KOKX



KOKX Gürtel für Bundhosen

Universalgröße, ca. 130 cm lang. Faseranteil: 100% Polyester.

Dunkelblau	BEST-NR. XX72510	8,90 €
------------	-------------------------	---------------

NEU

Stretchmaterial

besonders
komfortabel



Der Flexible

★★★★★ FUNCTIONAL

JOBMAN Stretch-Gürtel 9282

Stretch für zusätzlichen Komfort. Kunststoff-Schnalle reduziert das Risiko, Kratzer zu verursachen. Material: 100% Polyester.

90 cm	BEST-NR. XXJB92825-90	9,90 €
120 cm	BEST-NR. XXJB92825-120	9,90 €
	ab 3 gleiches Modell	9,40 €
	ab 10 gleiches Modell	8,91 €

Schutzhelm-Kombi H700

Mehr Informationen
auf Seite 127

Funktionsshirts

Mehr Informationen
auf Seite 186/187

Elektrokettensäge CS1500

Mehr Informationen
auf Seite 236

DuroRED Schnittschutzhose

Mehr Informationen
auf Seite 142



NEUER ENERGIESCHUB DIESE GERÄTE BRINGEN EXTRA POWER

In unserem Geräte-Sortiment bieten wir Ihnen immer wieder neue ausgesuchte Maschinen von Top-Herstellern zu Top-Preisen.

Mit dem leistungsstarken Multitool-System unseres bewährten Marken-Partners OREGON sparen Sie sich Zeit, Geld und unnötiges Herumtragen mehrerer Geräte: Der bürstenlose, verschleißarme Motor liefert die Kraft für vier Werkzeugaufsätze, die sekundenschnell ausgewechselt werden können. Wie immer bei OREGON passt auch hier derselbe Akku in alle anderen Geräte.

Unser Marken-Partner Dolmar erfindet die benzinbetriebene Motorsäge immer wieder neu: mit vielen wichtigen Sicherheits- und Startfunktionen und einem geringeren Kraftstoffverbrauch. Sowohl für den professionellen,

als auch den privaten Einsatz. Umfangreiche Service-Leistungen aus der eigenen Fachwerkstatt erhalten Sie direkt über uns.

Enge Kunden-Zusammenarbeit ist für unseren Marken-Partner HMG die Basis aller Neu- und Weiterentwicklungen – Einer der Gründe, warum die effizienten Holzspalter und Wippkreissägen auch den körperlichen Energieaufwand bei der Holzverarbeitung erheblich reduzieren.

Licht auf Knopfdruck für unterwegs bringen die robusten und leuchtstarken Taschenlampen von OLIGHT: Alltagstauglich kleine und aufladbare Kraftpakete für die Hosentasche oder den Schlüsselbund sowie als ultrakompakte Stirn- und Multifunktionslampe.

UNSERE NEUHEITEN

OREGON®

Akku Multi-Tool-System

1 Antriebseinheit – 4 Multi Tools

Mehr Informationen auf Seite 220.



OLIGHT™

OLIGHT Taschenlampen

Mehr Informationen auf Seite 230.

ab **13,99 €**



Akku Multi-Tool-System

1 Antriebseinheit – 4 Multi-Tools

OREGON®
NEU

Leistungsstark

- Bürstenlose Motoren arbeiten nahezu verschleißfrei bei gleichzeitig höherem Drehmoment
- Längere Einsatzzeit bei bürstenlosen Motoren
- Konstante Lithium-Ionen Leistung ohne Einbußen

Effizient

- Eine einzige Antriebseinheit – es werden nicht mehrere benzinbetriebene Geräte benötigt
- Betrieb mit jedem OREGON® 36V Akku möglich

Vielseitig

- Modulares System für viele Anwendungen
- Nahtloser Wechsel zwischen den verschiedenen Anwendungen möglich
- Werkzeugwechseln in Sekunden

Platzsparend

- Benötigt weniger Platz im Lagerraum
- Durch Stecksystem leichter transportabel
- Geringes Gewicht erleichtert die Arbeit



Ein vielseitiges und leistungsstarkes System für Gartenbesitzer, die Zeit und Geld sparen wollen. Das OREGON® Multi-Tool-System ermöglicht es Ihnen, das für die jeweilige Anwendung nötige Werkzeug auszuwählen.

Die Antriebseinheit mit dem bürstenlosen Motor liefert das Drehmoment und die Kraft für die jeweilige Anwendung. Innerhalb von Sekunden können Sie vom Baumschnitt zum Grasschnitt oder zum Heckenschnitt wechseln.

① PH600 Antriebseinheit Multi-Tool

- Bürstenloser Motor
- Kompatibel mit allen OREGON® 36V Lithium-Ionen-Akkus
- Variable Geschwindigkeitsregelung
- Transportsicherung
- Schultergurt im Lieferumfang enthalten
- Gewicht: ca. 4,4 kg (inkl. Akku)
- Wird ohne Akku und Ladegerät geliefert



BEST-NR. 591001

119,00 €

③ ST600 Fadentrimmer

- 36 cm Schnittbreite
- Bestückt mit 2,0 mm Faden
- 5500 U/min.
- Gewicht: ca. 1,6 kg



BEST-NR. 590994

79,00 €



2,6 Ah

bis zu 15 min

⑤ HT600 Heckenschere

- 38 cm Schnittlänge
- Kettengeschwindigkeit ohne Last: 15 m/s
- Arbeitshöhe 2,23 m - 4,3 m **
- 2,93 m - 5,0 m max. Arbeitshöhe mit EX600 Verlängerung
- Schneidet Zweige bis 15 mm
- 120° Drehbereich, 7 Positionen
- Gewicht ca. 2,5 kg



BEST-NR. 590995

99,00 €



2,6 Ah

30-35 min

② PS600 Hochentaster

- 25 cm (10") OREGON® Schiene
- Kettengeschwindigkeit ohne Last: 15,9 m/s
- 1/4" Oregon Kette 25AP (1,3mm TG)
- Arbeitshöhe 2,02 m - 4,22 m**
- Arbeitshöhe 2,72 cm - 4,90 m mit Verlängerung EX600
- 100 ml Öltankkapazität
- Gewicht ca. 1,8 kg



BEST-NR. 590996

129,00 €

Passende Ersatz-Führungsschiene

BEST-NR. 100SDAA041

20,86 €

Passende Ersatz-Sägekette

BEST-NR. XX130M58

16,55 €



2,6 Ah

bis zu 350 Schnitte
(bei 5-7 cm Material)

④ BC600 Freischneider

- 22 cm Schnittbreite
- Oregon Freischneideblatt
- 5500 U/min.
- Gewicht: ca. 1,6 kg



BEST-NR. 591000

89,00 €



2,6 Ah

bis zu 15 min

EX600 Verlängerung

- Für OREGON® Heckenschere und Hochentaster Multi-Tools
- 70 cm (28")
- Gewicht ca. 0,8 kg



BEST-NR. 590997

39,00 €

** Ausgehend von 1,80 m Körpergröße und einem Arbeitswinkel von 60° +/- 18°

Akku-Kettensäge CS300

Sofort startklar und besonders leicht

OREGON®

PowerSharp System

integriertes Schärfsystem

BEST-NR. 573268

33,61 €

OREGON® Akku-Kettensäge CS300

Überall wo Lärm ein Problem ist, keine Steckdosen zur Verfügung stehen oder einfach nur rasch und problemlos ein paar Schnitte gemacht werden müssen, sind Akku-Kettensägen zu Hause. Sie sind sofort einsatzfähig ohne lästige Startprozedur und Benzin-Einfüllen. Dass die Kette dann auch noch quasi auf Knopfdruck geschärft werden kann, ist ein Feature, das es weltweit nur bei OREGON® gibt!

Weitere praktische Details:

- Komfortabel dank dem ergonomischen Design, dem niedrigen Gewicht (5,4 kg inkl. Akku) und der geringen Vibration
- Die Säge kommt inklusive 40 cm Führungsschiene und passender 3/8" PowerSharp-Kette mit 1,3 mm Nutbreite
- Automatische Schmierung mit 120 ml Tankkapazität
- Mit Kettenbremse ausgestattet
- Werkzeugloser Kettenspanner
- 14,2 m/s Kettengeschwindigkeit
- Die Kettensäge wird ohne Akku und Ladegerät geliefert
- Der zugehörige Akku passt in alle Maschinen der OREGON® PowerNow Serie! Deshalb sind alle Geräte einzeln und im Set erhältlich

BEST-NR. 573018

199,00 €

2,6 Ah

270

Anzahl der Schnitte (bei 5-7 cm Material)



Ein praktisches Anwendungsvideo zu diesem Produkt finden Sie auf www.kox.eu oder direkt auf Youtube/KOXPartnerimForst.



PowerSharp-Kette für CS300

Wird komplett inklusive Schleifstein geliefert. Mit dem Schärfsystem PowerSharp kann die Kette direkt auf der Säge und während der Arbeit geschärft werden. Das Schärfen dauert nur 4 Sekunden und es sind 10-20 Schärfungen pro Sägekette möglich.

BEST-NR. 573268

34,45 €

Passende Ersatzschiene

BEST-NR. 160SDEA041

25,62 €

→ Anleitung für Umrüstung auf normale Sägeketten im Lieferumfang enthalten.

SPAR-TIPP:

Set: Kettensäge CS300 + Akku + Ladegerät

OREGON® Akku-Kettensäge CS300 mit Akku B425E und passendem Ladegerät zum Sparpreis

 BEST-NR. XXCS300-24-C600 **348,98 €**

EINSATZGEBIET:

Motorsägearbeiten in allen Bereichen rund um Hof und Garten.

Allzeit einsatzbereit ohne Benzin und Kabel.

Akku-Heckenschere HT255

OREGON®

Damit schneiden Sie gut ab, nur nicht Ihr Kabel!

Für Ihre Sicherheit

Erfordert beide Hände zur Entsicherung



60 cm Schnittlänge

OREGON® Akku-Heckenschere HT255

Das 60 cm lange Schwert ist aus lasergeschnittenen Klingen gefertigt, das sorgt für einen sauberen Schnitt und somit gesündere Pflanzen. Zwei gegenläufige Messer. Dank der kabellosen Technologie sehr sicher im Einsatz! Die variable Geschwindigkeitsregelung verbessert die Steuerung und Betriebszeit.

Weitere praktische Details:

- Schneidet Zweige bis zu 15 mm Durchmesser mühelos und schnell
- Mit 60 cm langem Schwert, aus lasergeschnittenen Klingen
- Die Geschwindigkeit ist variabel einstellbar, so ist einfaches Steuern möglich
- Geringes Gewicht von 4,4 kg inkl. Akku und sehr niedriger Lärmpegel
- Zweihandbedienung für Ihre Sicherheit
- Die Heckenschere wird ohne Akku und Ladegerät geliefert

BEST-NR. 558881

179,00 €



2,6 Ah

60 min* Einsatzzeit (bis zu)
(*abhängig vom zu schneidenden Material
und der Technik des Benutzers)



Ein praktisches Anwendungsvideo zu diesem Produkt finden Sie auf www.kox.eu oder direkt auf Youtube/KOXPartnerimForst.

OREGON® Akku B425 E

BEST-NR. 562625

129,00 €

→ OREGON® Akku und Ladegeräte siehe Seite 229

SPAR-TIPP:

Set:
Heckenschere HT255 + Akku 2,6 h + Ladegerät

OREGON® Akku-Heckenschere mit 2,6 Ah Akku B425E und passendem Ladegerät zum Sparpreis

BEST-NR. XXHT255-24-C600 **329,00 €**

EINSATZGEBIET:

Auch für anspruchsvolle Einsätze geeignet und optimal bei Trimm- und Formgebungsarbeiten.

Akku-Hochentaster PS250

Für Schneidarbeiten an schwer erreichbaren Stellen

OREGON®

OREGON® Akku-Hochentaster PS250

Oft ist ein Ast einfach nicht ohne Leiter erreichbar. Hier kommen Hochentaster zum Einsatz, um auch in größerer Höhe und an schwer zugänglichen Stellen arbeiten zu können. Eine ideale Anwendung für unsere Akkutechnik. Kein Starten, kein Lärm, keine Abgase!

Weitere praktische Details:

- Variabler Teleskopstab von 2,2 m bis 3,1 m Länge, für Arbeiten bis max. 4,6 m Höhe
- Der Hochentaster hat ein geringes Eigengewicht von 6,1 kg inkl. Akku – dadurch komfortabel zu bedienen
- Mit schlankem, kompaktem Kopf
- Inklusive 20 cm Führungsschiene und passender Micro-Lite Sägekette
- Vibrationsarme Sägekette mit einer Nutbreite von 1,1 mm und 3/8" Hobby Teilung
- Automatische Schmierung mit 100 ml Tankkapazität
- Ein Akku für alle Geräte – die Akkus passen in alle Maschinen der Oregon PowerNow Serie! Deshalb sind alle Geräte einzeln und im Set erhältlich
- Inklusive Schultergurt
- Der Hochentaster wird unmontiert ohne Akku und Ladegerät geliefert

BEST-NR. 563469

249,00 €



EINSATZGEBIET:

Für alle Einsätze an schwer erreichbaren Stellen, bei denen leistungsfähige und schnelle Schneidarbeiten gewünscht sind.



2,6 Ah

270

Anzahl der Schnitte (bei 5-7 cm Material)

OREGON® Akku B425 E

BEST-NR. 562625

129,00 €

→ OREGON® Akku und Ladegeräte siehe Seite 229

Passende Kette für PS250

BEST-NR. XX61KN34

6,44 €

Passende Führungsschiene für PS250

BEST-NR. XX5120-31

9,82 €

SPAR-TIPP:

Set:

Hochentaster PS250 + Akku + Ladegerät

OREGON® Akku-Hochentaster mit Akku B425E und passendem Ladegerät zum Sparpreis

BEST-NR. XXPS250-24-C600 **399,00 €**

Akku-Freischneider ST275-GSL

Zum Trimmen und Kantenschneiden

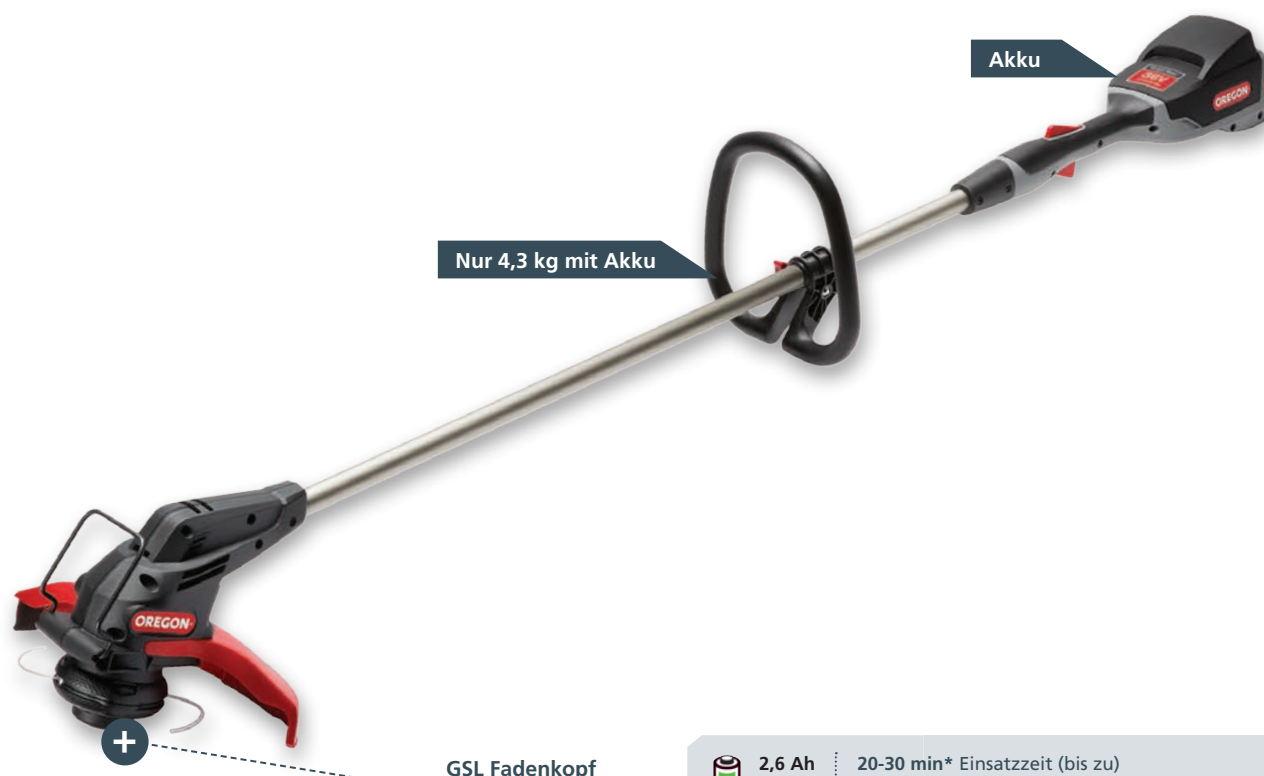
OREGON®

GSL Fadenkopf

OREGON® Akku-Freischneider ST275-GSL

Sie kennen das: Der Rasen ist gemäht, aber rund um Bäume, an den Kanten entlang, überall steht noch so manches Gras oder Kraut. Jetzt einen zuverlässigen Akkutrimmer zur Hand nehmen und auch der Rest ist rasch erledigt. Unser ST275-GSL hilft Ihnen gerne.

Weitere praktische Details:

- Freischneider inklusive halbautomatischem GSL-Trimmerkopf und Faden
- Verstellbarer Rundgriff
- Mit klappbarer Führung für präzises Kantenschneiden
- Schnelllade-2-Faden-Kopf mit halbautomatischem Vorschub des Fadens
- Ergonomisch gestaltet, leicht und ausbalanciert
- Gewicht nur ca. 4,3 kg inkl. Akku
- Lieferung 90 % vormontiert inkl. Schultergurt und Halterung
- Der Freischneider wird ohne Akku und Ladegerät geliefert

BEST-NR. **582153** **179,00 €**



EINSATZGEBIET:

Der OREGON Fadentrimmer ist sowohl zum Trimmen, als auch zum Kantenschneiden einsetzbar und ist schnell umgestellt. Die kabellose Technologie macht bequemes Arbeiten möglich.

2,6 Ah

20-30 min* Einsatzzeit (bis zu
(*abhängig vom zu schneidenden Material
und der Technik des Benutzers)

OREGON® Akku B425 E

 BEST-NR. **562625**
129,00 €

→ OREGON® Akku und Ladegeräte siehe Seite 229

Passender Ersatz GSL Fadenkopf

 BEST-NR. **581647**
24,00 €

Passende Gator® Speedload™ Fadendisks

Inhalt	Länge	Ø Innen	BEST-NR.	
3 Stück	4,3 m	2 mm	XXF213-20-3	4,90 € (0,38 €/m)
10 Stück	4,3 m	2 mm	XXF213-20-10	14,90 € (0,35 €/m)
25 Stück	4,3 m	2 mm	XXF213-20-25	32,90 € (0,31 €/m)
3 Stück	3,8 m	2,4 mm	XXF213-24-3	5,90 € (0,52 €/m)
10 Stück	3,8 m	2,4 mm	XXF213-24-10	17,90 € (0,42 €/m)
25 Stück	3,8 m	2,4 mm	XXF213-24-25	39,90 € (0,42 €/m)

SPAR-TIPP:

Set:

Freischneider ST275 + Akku + Ladegerät

OREGON® Akku-Freischneider mit Akku B425E und passendem Ladegerät zum Sparpreis

2,6 Ah

 BEST-NR. **XXST275GSL-24-C600**
329,00 €

Akku-Blasgerät BL300

Für Laubblas-Arbeiten in allen Bereichen

OREGON®

**Bedienelement
inklusive Turbotaste**

Stufenlose Regelung



Ösen für Gurthaken



Runddüse

Geringes Gewicht

ausbalanciert

OREGON® Akku-Blasgerät BL300

- Akku-Blasgerät mit stufenloser Regelung und Turbotaste, um die gewünschte Luftmenge einzustellen
- Bis zu 45 min. Laufzeit bei niedriger Geschwindigkeit
- 168 km/h Geschwindigkeit, 670 m³/h Luftdurchsatz bei Vollgas
- 212 km/h Geschwindigkeit, 841 m³/h bei aktivem Turbo
- Ergonomisch geformter Griff, Schultergurt inklusive
- Geringes Gewicht, nur 3,8 kg mit Akku
- Geringer Lärmpegel: Schalldruckpegel von 84 db bei Vollast
- Robustes Kunststoffgehäuse
- Ein Akku für alle Geräte – die Akkus passen in alle Maschinen der Oregon PowerNow Serie! Deshalb sind alle Geräte einzeln und im Set erhältlich
- Das Blasgerät wird ohne Akku und Ladegerät geliefert

BEST-NR. 573009

149,00 €

2,6 Ah

 45 min.* (*beim Einsatz mit niedrigster Stufe)
Einsatzzeit (bis zu) / 8 min. unter Vollast / 4 min.
bei aktiviertem Turbo

 Ein praktisches Anwendungsvideo zu diesem
Produkt finden Sie auf www.kox.eu oder
direkt auf Youtube/KOXPartnerimForst.

EINSATZGEBIET:

Laubblas-Arbeiten in allen Bereichen.

 Allzeit einsatzbereit ohne Benzin
und Kabel.

SPAR-TIPP:

Set:
Blasgerät BL300 + Akku 2,6 AH + Ladegerät

 OREGON® Akku-Blasgerät mit 2,6 Ah Akku B425E und passendem
Ladegerät zum Sparpreis

 BEST-NR. XXBL300-24-C600 **238,99 €**

Akku Rasenmäher LM300

Leicht, leise und flexibel einsetzbar

OREGON®

40 cm Schnittbreite

50 l Grasfangkorb

Schnitthöhe

 zentral einstellbar
von 25 bis 75 mm

OREGON® Akku Rasenmäher LM300

Der Rasenmäher LM300 mäht Rasenflächen schnell und effizient. Der bürstenlose Motor ermöglicht eine Kombination aus höherem Drehmoment und Effizienz. Empfohlen für Rasenflächen bis maximal 250 m². Dies würde ca. 2 Akkuladungen entsprechen. Die Flächenleistung eines Akkus variiert jedoch stark, je nach Schnittgut und Schnittlänge. Mit ca. 16,3 kg (inkl. Akku) ist der Rasenmäher ein Leichtgewicht. Der Schiebegriff kann leicht verstellt werden.

Weitere praktische Details:

- Zentrale 6-stufige Schnitthöhenverstellung
- 40 cm Schnittbreite
- 50 l Grasfangkorb mit Füllstandsanzeige
- Gewicht 16,3 kg mit Akku
- Wird ohne Akku und Ladegerät geliefert

 BEST-NR. **581683**
249,00 €

EINSATZGEBIET:

Mäharbeiten rund um Haus, Hof und Garten.

Leise, emissionsfrei und komfortabel

OREGON® Akku B425 E

 BEST-NR. **562625**
129,00 €

→ OREGON® Akku und Ladegeräte siehe Seite 229

SPAR-TIPP:

Set:

Rasenmäher LM300 + Akku 2,6 AH + Ladegerät

OREGON® Akku Rasenmäher LM300 mit 2,6 Ah Akku B425E und passendem Ladegerät zum Sparpreis

 BEST-NR. **XXLM300-24-C600** **349,00 €**

Mobile LED Arbeitsleuchte WL275

Bringt Licht ins Dunkle

OREGON®

verstellbare Neigung

Betrieb

mit Netzteil oder
OREGON® 36V Akku
möglich

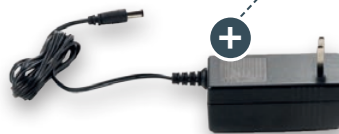

OREGON® mobile LED Arbeitsleuchte WL275

Die OREGON® Arbeitsleuchte ist der ideale Partner für Arbeiten bei schlechten Lichtverhältnissen. Der Betrieb mit Netzteil (230 V) oder mit unserem PowerNow 36 V Akku ermöglicht eine hohe Flexibilität. Die Kombination von robustem Rahmen und der verstellbaren Neigung machen die Leuchte zum idealen Partner auf der Baustelle. OREGON® Akkupack und Ladegerät sind nicht im Lieferumfang enthalten. Ein Laden des Akkus mit dem Steckernetzteil ist nicht möglich.

Weitere praktische Details:

- High: 1091 Lumen/7 Stunden Leuchtdauer
- Low: 584 Lumen/14 Stunden Leuchtdauer
- Betrieb mit Netzteil (230 V) oder OREGON® 36 V Akku möglich
- Netzteil im Lieferumfang enthalten

BEST-NR. 581612

59,00 €

OREGON® Akku B425 E

BEST-NR. 562625

129,00 €

→ OREGON® Akku und Ladegeräte siehe Seite 229

SPAR-TIPP:

**Set: LED Arbeitsleuchte WL275
+ Akku 2,6 AH + Ladegerät**

OREGON® Arbeitsleuchte WL275 mit 2,6 Ah Akku B425E und
passendem Ladegerät zum Sparpreis

BEST-NR. XXWL275-24-C600 **199,00 €**

OREGON® PowerNow™



Lithium-Ionen-Akku pack und Ladegeräte

PREMIUM ZELLECHNOLOGIE

Lithium-Ionen-Akkus vereinen hohe Leistung mit geringem Gewicht.

KONSTANTE LEISTUNG OHNE EINBUSSEN

Lithium-Ionen-Akkus bieten gleichbleibende Leistung bis zur vollständigen Entladung.

LADUNG WIRD BEI LAGERUNG GEHALTEN

Lithium-Ionen-Akkus halten ihre Ladung monatelang ohne im Ladegerät zu stecken.

KONSTANTE KAPAZITÄT

Ladeerhaltung und vollständige Entladung sind nicht erforderlich, um die Kapazität des Akkus während seiner Lebensdauer zu erhalten.



OREGON® Akku B425 E

Der Lithium-Ionen-Akku B425E ist mit Premium-Zelltechnologie ausgestattet und sorgt für lange Haltbarkeit, Leistung und Betriebsdauer.

Weitere praktische Details:

- Passend zu all unseren Oregon® Akkuwerkzeugen
- 2,6 AH (94 Wh)
- Gewicht ca. 1,2 kg
- Beispiel für Betriebsdauer: Ca. 250 Schnitte durch Holz mit einem Durchmesser von 5 bis 7 cm mit der Kettensäge CS300

BEST-NR. 562625

129,00 €

→ Unser 4,0 AH Akku B600 ist nur im Lagerverkauf erhältlich



OREGON® Akku-Ladegerät C600

Das Ladegerät C600 ist mit einem Wärme- und Überspannungsschutz ausgestattet für ein sicheres, zuverlässiges Laden.

Weitere praktische Details:

- Für all unsere Lithium-Ionen-Akkus von OREGON® geeignet
- Ladedauer: 120 Minuten für den 2,6 Ah Akku B425E und 210 Minuten für den 4,0 Ah Akku B600E

BEST-NR. 554933

29,00 €



OREGON® Akku-Schnell-Ladegerät C750

Das Schnell-Ladegerät C750 verkürzt die Ladezeit Ihres OREGON® Akkus um 75 % – so können Sie blitzschnell weiter arbeiten.

Weitere praktische Details:

- Mit Wärme- und Überspannungsschutz für ein sicheres und zuverlässiges Laden
- Für all unsere Lithium-Ionen-Akkus von OREGON® geeignet
- Ladedauer: 30 Minuten für den 2,6 Ah Akku B425E und 60 Minuten für den 4,0 Ah Akku B600E

BEST-NR. 558697

79,00 €

OLIGHT Taschenlampen



NEU



① Taschenlampe OLIGHT S1R

Das kleine aufladbare Kraftpaket für die Hosentasche.

Weitere praktische Details:

- 900 Lumen
- 145 m Leuchtweite
- Aufladbar inkl. Akku (550mAh)
- Extrem kompakt
- Mit mobilem USB-Magnet-Ladeanschluss
- Magnetische Endkappe
- Wasserdicht IPX 8

BEST-NR. **XXOL-S1R-CW** **69,95 €**

② Taschenlampe OLIGHT S30R III Baton

Die aufladbare Taschenlampe für jeden Tag.

Weitere praktische Details:

- 1050 Lumen
- 188 m Leuchtweite
- Aufladbar inkl. Akku (3500mAh)
- Kompakt & leicht
- USB-Magnet-Tischladestation
- Magnetische Endkappe
- Wasserdicht IPX 8

BEST-NR. **XXOL-S30R3** **84,95 €**



Stirn- und Multifunktionslampe OLIGHT H1R Nova

Die aufladbare Stirn- und Multifunktionslampe - 600 Lumen ultra-kompakt

Weitere praktische Details:

- 600 Lumen
- 72 m Leuchtweite
- Aufladbar inkl. Akku (650mAh)
- USB-Magnet Ladekabel
- Auch mit Pocket Clip nutzbar
- Ideal für den Alltag
- Magnetische Endkappe
- Wasserdicht IPX 8

BEST-NR. **XXOL-H1R-NW** **69,95 €**

Unsere Bestell-Hotline: 0711. 300 33-200



Schlüsselbund-Taschenlampe OLIGHT i3E EOS

Die vollwertige Lampe für den Schlüsselbund

Weitere praktische Details:

- 90 Lumen
- 44 m Leuchtweite
- AAA Lithium Batterie
- Einfache Bedienung
- Wasserdicht IPX 8
- Erhältlich in Blau, Grün, Rot, Lila, Schwarz
- In hochwertiger Geschenkbox-Verpackung

Rot	BEST-NR. XXOL-I3E-01	13,99 €
Blau	BEST-NR. XXOL-I3E-02	13,99 €
Grün	BEST-NR. XXOL-I3E-03	13,99 €
Violett	BEST-NR. XXOL-I3E-08	13,99 €
Schwarz	BEST-NR. XXOL-I3E-07	13,99 €



Taschenlampe OLIGHT S2A Baton

Der 2 x AA Dauerläufer der nächsten Generation – jetzt mit fluoreszierendem Griff.

Weitere praktische Details:

- 550 Lumen
- 110 m Leuchtweite
- Für 2 x AA Batterie
- 10 Std. Laufzeit bei 120 lm
- Griff leuchtet im Dunkeln nach
- Wasserdicht IPX 8

BEST-NR. **XXOL-S2A-04** **54,95 €**

Weitere Taschenlampen
online: www.kox.eu



ALLE PREISE IN EURO INKL. 19% MWST.

- Fachkundige Beratung
- Kurze Lieferzeiten
- Wartung
- Reparaturen
- Garantieabwicklung

SERVICELLEISTUNG BEI UNS IM HAUS



DOLMAR



Dolmar – die bis heute international führenden Erfinder der Benzin-Motorsäge

Mit der Erfindung der weltweit ersten benzinbetriebenen Motorsäge gründete der Ingenieur Emil Lerp 1927 die Marke DOLMAR, die bis heute international führend für Motorgeräte ist. DOLMAR Motorsägen sind zuverlässig, robust und zeichnen sich durch ihre vielseitigen anwendungsfreundlichen Modelle und technischen Ausstattungen aus – vom Leichtstartsystem bis hin zum optimalen Motorenmanagement.

Wir sind auch NACH dem Kauf Ihrer DOLMAR Motorsäge gerne für Sie da!

In unserer Fachwerkstatt führen wir die Garantieabwicklung, Wartung und Reparaturen fachkundig und schnell für Sie durch.

→ Service wird bei uns GROSS geschrieben!



KETTENBREMSE:

Alle DOLMAR Motorsägen zeichnen sich durch ein besonderes Sicherheitsdetail aus: Die sowohl manuell, als auch durch Massenträgheit auslösende Kettenbremse. Die SafetyMatic garantiert, dass die Sägekette in Sekundenbruchteilen zum Stillstand kommt.



KETTENSPIANNUNG:

Die Sägen verfügen über eine seitliche Kettenspannung für schnelles und bequemes Spannen.

DOLMAR

NEU



Benzin Motorsäge PS-32 C

Die Dolmar Motorsäge PS-32 C bietet einen komfortablen Einstieg in das Sortiment für Benzin-Motorsägen mit der Ausstattung professioneller Sägen und herausragendem Leichtstart.

Weitere praktische Details:

- Touch&Stop: Der Motor stoppt nach kurzem Antippen
- Klare Stellungen für Kaltstart, Betrieb und Stopp
- Primer: Der Motor springt nach Auffüllen des Tanks mit wenigen Zügen an
- Vibrationsarm durch 4-fache Stahlfeder-Dämpfung
- Seitliche Kettenspannung für schnelles und bequemes Spannen der Sägekette
- Serienmäßige Metallzackenleiste hilft beim Ablängen von Stämmen
- SafetyMatic Kettenbremse stoppt die Kette im Falle eines Rückschlags innerhalb von Bruchteilen einer Sekunde
- Fliehkraftkupplung in Profiqualität für gute Kraftübertragung auf die Sägekette
- Außen liegendes Kettenrad für unkomplizierte und einfache Kettenmontage
- Metall-Kettenölpumpe mit einstellbarer Fördermenge
- Reduzierte Abgasbelastung durch Katalysator
- 33 cm Ablängmarkierung am hinteren Handgriff für einfaches und schnelles Maßnehmen
- Große Einfüllöffnungen mit leicht zu öffnendem S-Tankdeckel
- Zwei solide Schienenbolzen für dauerhaft guten Halt der Führungsschiene
- Eine Führungsschiene und eine Sägekette sind im Lieferumfang enthalten
- Motorsägenpreis kann abweichen. Tagesaktuelle Preise online.

BEST-NR. **XXPS-32C-35** **188,00 €**

Passender 1+4 Satz

BEST-NR. **XX8123-31** **58,00 €**

Leistung	1,35 kW	Öltankinhalt	0,28 l
Leistung	1,8 PS	Schnittlänge	35 cm
Hubraum	32 cm ³	Kette	3/8" mini/1,1 mm
Tankinhalt	0,4 l	Gewicht*	4,1 kg

*ohne Schneidwerkzeug und Betriebsstoffe

Unsere Bestell-Hotline: 0711. 300 33-200

DOLMAR

Easy Start

Superleichter Start durch federunterstützte Überwindung des Kompressionswiderstands



Benzin Motorsäge PS-35 C

Mit diesem Modell sind Sie für private Einsätze bestens ausgerüstet. Ob Sie Bäume entasten oder Kaminholz schneiden – die handliche Motorsäge überzeugt durch ausgezeichnetes Startverhalten, hohe Sicherheitsstandards und umfassende Komfortausstattung.

Weitere praktische Details:

- Touch&Stop: Motor stoppt nach kurzem Antippen
- Klare Stellungen für Kaltstart, Betrieb und Stopp
- Primer: Der Motor springt nach Auffüllen des Tanks mit wenigen Zügen an
- Serienmäßige Metallzackenleiste hilft beim Ablängen von Stämmen
- SafetyMatic Kettenbremse stoppt die Kette im Falle eines Rückschlags innerhalb von Sekundenbruchteilen
- Fliehkraftkupplung in Profiqualität für gute Kraftübertragung auf die Sägekette
- Außen liegendes Kettenrad für unkomplizierte und einfache Kettenmontage
- Metall-Kettenölpumpe mit einstellbarer Fördermenge
- Reduzierte Abgasbelastung durch Katalysator
- 33 cm Ablängmarkierung am hinteren Handgriff für einfaches und schnelles Maßnehmen
- Vibrationsarm durch 4-fache Stahlfeder-Dämpfung
- Seitlicher Kettenspanner für schnelles und bequemes Spannen der Sägekette

BEST-NR. **XXPS-35C-35** **249,00 €**

BEST-NR. **XXPS-35C-40** **259,00 €**

Passende Ersatz-Sägeketten

35 cm BEST-NR. **XX63KH52** **11,57 €**
 40 cm BEST-NR. **XX63KH57** **12,69 €**

Passende Ersatz-Führungsschienen

35 cm BEST-NR. **XX5123-7** **21,48 €**
 40 cm BEST-NR. **XX5124-7** **21,48 €**

Passende 1+4 Sätze

35 cm BEST-NR. **XX8123-7** **59,60 €**
 40 cm BEST-NR. **XX8124-7** **63,55 €**

Leistung	1,7 kW	Öltankinhalt	0,29 l
Leistung	2,3 PS	Schnittlänge	35 cm/40 cm
Hubraum	35 cm ³	Kette	3/8" /1,3 mm
Tankinhalt	0,4 l	Gewicht*	4,4 kg

*ohne Schneidwerkzeug und Betriebsstoffe

ALLE PREISE IN EURO INKL. 19% MWST.

DOLMAR

Öl- und Tankdeckel

gut zugänglich

**Benzin Motorsäge PS-420 SC**

Empfohlen für den semi-professionellen Gebrauch. Sie hat viele Details einer Profi-Säge, ist leistungsstark, sehr benutzerfreundlich und zeichnet sich durch besonders angenehmes Handling aus.

Weitere praktische Details:

- EasyStart – superleichter Start durch federunterstützte Überwindung des Kompressionswiderstands und optimiertes Motormanagement
- SafetyMatic Kettenbremse stoppt die Kette im Falle eines Rückschlags innerhalb von Sekundenbruchteilen
- Außen liegendes Kettenrad für unkomplizierte und einfache Kettenmontage
- Einstellbare Kettenölpumpe ohne Förderung im Leerlauf
- Reduzierte Abgasbelastung durch Katalysator
- Werkzeuglose Luftfilterwartung, Luftfilter ist auswaschbar
- Seitlicher Kettenspanner für schnelles und bequemes Spannen der Sägekette
- Große Einfüllöffnungen mit leicht zu öffnendem S-Tankdeckel
- Motorsägenpreis kann abweichen. Tagesaktuelle Preise online.

BEST-NR. **XXPS-420-38** **369,00 €**
 BEST-NR. **XXPS-420-45** **379,00 €**

Passende Ersatz-Sägeketten

38 cm BEST-NR. **XX23KL64** **13,10 €**
 45 cm BEST-NR. **XX23KL72** **14,73 €**

Passende Ersatz-Führungsschienen

38 cm BEST-NR. **XX5604-3** **27,07 €**
 45 cm BEST-NR. **XX5606-3** **29,75 €**



Ein praktisches Anwendungsvideo zu diesem Produkt finden Sie auf www.kox.eu oder direkt auf Youtube/KOXPartnerimForst.



Leistung	2,2 kW	Öltankinhalt	0,28 l
Leistung	3,0 PS	Schnittlänge	38 cm/45 cm
Hubraum	42,4 cm ³	Kette	.325"/1,3 mm
Tankinhalt	0,48 l	Gewicht*	4,9 kg

*ohne Schneidwerkzeug und Betriebsstoffe

Unsere Bestell-Hotline: 0711. 300 33-200

DOLMAR

nur drei Klammern lösen und der Motorraum liegt offen vor Ihnen

**Benzin Motorsäge PS-500 C**

Die Motorsäge eignet sich nicht nur ideal für den Einsatz in der Landwirtschaft sowie im Garten- und Landschaftsbau, sondern auch für den privaten Gebrauch – ob zum Entasten, Durchforsten oder Fällen.

Weitere praktische Details:

- EasyStart – superleichter Start durch federunterstützte Überwindung des Kompressionswiderstands und optimiertes Motormanagement
- Reduzierte Abgasbelastung durch Katalysator
- Einhebelbedienung mit automatischer Halbgasposition für einfache und bequeme Bedienung
- Seitlicher Kettenspanner für schnelles und bequemes Spannen der Sägekette
- Luftfilter werkzeuglos zu demontieren und leicht zu reinigen
- Einstellbare Kettenölpumpe ohne Förderung im Leerlauf
- Motorsägenpreis kann abweichen. Tagesaktuelle Preise online.

BEST-NR. **XXPS-500C-45** **439,00 €**

Passende Ersatz-Sägeketten

43 cm BEST-NR. **XX35KM64** **15,54 €**

Passende Ersatz-Führungsschienen

43 cm BEST-NR. **XX5153-7** **27,68 €**

Passender 1+4 Satz für PS-500 C

43 cm BEST-NR. **XX8153-7** **82,37 €**

Leistung	2,4 kW	Öltankinhalt	0,27 l
Leistung	3,3 PS	Schnittlänge	45 cm
Hubraum	50 cm ³	Kette	3/8"/1,5 mm
Tankinhalt	0,47 l	Gewicht*	5,6 kg

*ohne Schneidwerkzeug und Betriebsstoffe

ALLE PREISE IN EURO INKL. 19% MWST.

DOLMAR**seitliche Kettenspannung**

gehört zu allen DOLMAR
Motorsägen dazu!

**Benzin Motorsäge PS-5105 C**

Kraftvoll und dennoch äußerst komfortabel – so präsentieren sich die professionellen Allround-Motorsägen. Die zahlreichen Vorzüge wie das Federleicht-Startsystem EasyStart und die Touch&Stop Einhebelbedienung machen die Arbeit äußerst komfortabel.

Weitere praktische Details:

- EasyStart – superleichter Start durch federunterstützte Überwindung des Kompressionswiderstands und optimiertes Motormanagement
- Memory Power Ignition (MPI) für leichten Wiederstart
- Reduzierte Abgasbelastung durch Katalysator
- Kraftvoller und leistungsstarker Motor für Bearbeiten von mittlerem Holz
- Hohe Zuverlässigkeit durch gute Kühlung
- Hohe Drehzahlen und rasante Beschleunigung für zügiges Entasten
- Gutes Handling durch kompaktes Design
- Werkzeuglose Luftfilterwartung
- Touch&Stop: Motor stoppt nach kurzem Antippen, klare Stellungen für Kaltstart, Betrieb und Stopp
- Optimaler Spanauswurf verhindert Verstopfung auch bei langen Spänen
- Einstellbare Kettenölpumpe ohne Förderung im Leerlauf
- Motorsägenpreis kann abweichen. Tagesaktuelle Preise online.

BEST-NR. **XXPS-5105C-38** **548,99 €**

Passende Ersatz-Sägeketten

38 cm BEST-NR. **XX25KS64** **15,08 €**

Passende Ersatz-Führungsschienen

38 cm BEST-NR. **XX5504-7** **24,57 €**

Passender 1+4 Satz für PS-5105 C

38 cm BEST-NR. **XX8504-7** **77,65 €**

Leistung	2,8 kW	Öltankinhalt	0,27 l
Leistung	3,8 PS	Schnittlänge	38 cm
Hubraum	50 cm ³	Kette	325"/1,5 mm
Tankinhalt	0,47 l	Gewicht*	5,4 kg

*ohne Schneidwerkzeug und Betriebsstoffe

Unsere Bestell-Hotline: 0711. 300 33-200

DOLMAR**Longlife Filtersystem**

für ultralange Standzeit,
ohne Werkzeug demontierbar
und leicht zu reinigen

**Benzin Motorsäge PS-6100**

Die PS-6100 übernimmt die Aufgaben, für die früher Entastungs- und Fällsägen separat eingesetzt wurden. Besonders bei weiter entfernten Einsatzorten, die zu Fuß erreicht werden müssen, ist der Transport von nur einer Säge eine deutliche Erleichterung.

Weitere praktische Details:

- Ausgestattet mit Stratified-Air-Scavenging-Technology, Reduzierung der Betriebskosten durch bis zu 20 % weniger Kraftstoffverbrauch sowie Reduzierung der Kohlenwasserstoffe und Stickoxide im Abgas zur Schonung der Umwelt
- Großer 0,8 l Kraftstofftank für extrem lange Laufzeiten
- Kraftvoll mit hohem Drehmoment
- Wirkungsvolle Fliehkraft-Vorreinigung reduziert Schmutzpartikel im Ansaugkanal
- EasyStart - superleichter Start durch federunterstützte Überwindung des Kompressionswiderstands und optimiertes Motormanagement
- Primerpumpe für leichten Kaltstart
- Stahlfeder-Dämpfung für kräfte- und gesundheitsschonendes Arbeiten durch reduzierte Vibrationen an den Handgriffen
- Seitlicher Kettenspanner für schnelles und bequemes Spannen der Sägekette
- Einstellbare Kettenölpumpe ohne Förderung im Leerlauf
- Motorsägenpreis kann abweichen. Tagesaktuelle Preise online.

BEST-NR. **XXPS-6100-45** **689,00 €**

Passende Ersatz-Sägeketten

45 cm BEST-NR. **XX35KS64** **15,54 €**

Passende Ersatz-Führungsschienen

43 cm BEST-NR. **XX5153-7** **27,68 €**

Passender 1+4 Satz für PS-6100

43 cm BEST-NR. **XX8153-7** **82,37 €**

Leistung	3,4 kW	Öltankinhalt	0,48 l
Leistung	4,6 PS	Schnittlänge	45 cm
Hubraum	61 cm ³	Kette	3/8"/1,5 mm
Tankinhalt	0,8 l	Gewicht*	6,0 kg

*ohne Schneidwerkzeug und Betriebsstoffe

ALLE PREISE IN EURO INKL. 19% MWST.

DOLMAR**Easy Start**

Superleichter Start durch federunterstützte Überwindung des Kompressionswiderstands

**Benzin Motorsäge PS-6100 H**

Kraft, Drehmoment und wenig Gewicht – das braucht der professionelle Sägenführer für effiziente und kräfteschonende Waldarbeit, für das Fällen und Ablängen im starken Holz.

Weitere praktische Details:

- Ausgestattet mit Stratified-Air-Scavenging-Technology, Reduzierung der Betriebskosten durch bis zu 20 % weniger Kraftstoffverbrauch sowie Reduzierung der Kohlenwasserstoffe und Stickoxide im Abgas zur Schonung der Umwelt
- Großer 0,8 l Kraftstofftank für extrem lange Laufzeiten
- Kraftvoll mit hohem Drehmoment
- Wirkungsvolle Fliehkraft-Vorreinigung reduziert Schmutzpartikel im Ansaugkanal
- Longlife Filtersystem für ultralange Standzeit, ohne Werkzeug demontierbar und leicht zu reinigen
- Motormanagement
- Primerpumpe für leichten Kaltstart
- Stahlfeder-Dämpfung für kräfte- und gesundheitsschonendes Arbeiten durch reduzierte Vibrationen an den Handgriffen
- Seitlicher Kettenspanner für schnelles und bequemes Spannen der Sägekette
- Zuschaltbare elektrische Griffheizung für mehr Sicherheit und Komfort in den kalten und nassen Jahreszeiten
- Motorsägenpreis kann abweichen. Tagesaktuelle Preise online.

BEST-NR. **XXPS-6100H-45** **719,00 €**

Passende Ersatz-Sägeketten

45 cm BEST-NR. **XX35KS64** **15,54 €**

Passende Ersatz-Führungsschienen

43 cm BEST-NR. **XX5153-7** **27,68 €**

Passender 1+4 Satz für PS-6100 H

43 cm BEST-NR. **XX8153-7** **82,37 €**

Leistung	3,4 kW	Öltankinhalt	0,48 l
Leistung	4,6 PS	Schnittlänge	45 cm
Hubraum	61 cm ³	Kette	3/8"/1,5 mm
Tankinhalt	0,8 l	Gewicht*	6,1 kg

*ohne Schneidwerkzeug und Betriebsstoffe

Unsere Bestell-Hotline: 0711. 300 33-200

DOLMAR**optimaler Spanauswurf**

verhindert Verstopfungen, auch bei langen Spänen

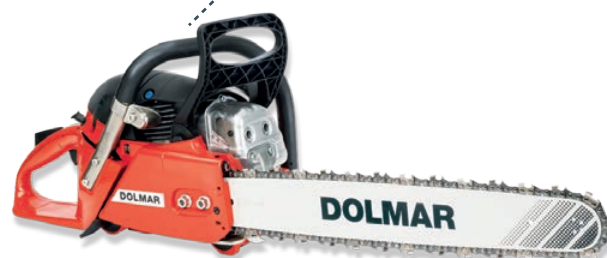
**Benzin Motorsäge PS-7910**

Kraft, Drehmoment und wenig Gewicht – das braucht der professionelle Sägenführer für effiziente und kräfteschonende Waldarbeit, für das Fällen und Ablängen im starken Holz. Geringe Abgasbelastung für Mensch und Umwelt entsprechend der Abgasrichtlinie 2002/88 EC.

Weitere praktische Details:

- Bis zu 15 % weniger Kraftstoffverbrauch durch patentierte Scavenging Losses Rejection-Technologie (SLR)
- Werkzeuglose Luftfilterwartung
- Integrierte Kettenbremse mit außen liegendem Kettenrad - leichte Kettenmontage und Reinigung des Kettenraums
- Stahlfeder-Dämpfung für kräfte- und gesundheitsschonendes Arbeiten durch reduzierte Vibrationen an den Handgriffen
- Deutlich reduzierter Kraftaufwand beim Start durch Dekompressionsventil
- Seitlicher Kettenspanner für schnelles und bequemes Spannen der Sägekette
- Optimaler Spanauswurf verhindert Verstopfung auch bei langen Spänen
- Einstellbare Kettenölpumpe ohne Förderung im Leerlauf
- Motorsägenpreis kann abweichen. Tagesaktuelle Preise online.

BEST-NR. **XXPS-7910-50** **890,00 €**

Passende Ersatz-Sägeketten

50 cm BEST-NR. **XX35KS72** **17,48 €**

Passende Ersatz-Führungsschienen

50 cm BEST-NR. **XX5526-7** **31,96 €**

Passender 1+4 Satz für PS-7910

50 cm BEST-NR. **XX8526-7** **93,51 €**

Leistung	4,3 kW	Öltankinhalt	0,42 l
Leistung	5,9 PS	Schnittlänge	50 cm
Hubraum	78,5 cm ³	Kette	3/8"/1,5 mm
Tankinhalt	0,75 l	Gewicht*	6,6 kg

*ohne Schneidwerkzeug und Betriebsstoffe

ALLE PREISE IN EURO INKL. 19% MWST.

230V-Elektrokettensäge CS1500

Allzeit bereit ohne Benzin und Abgase

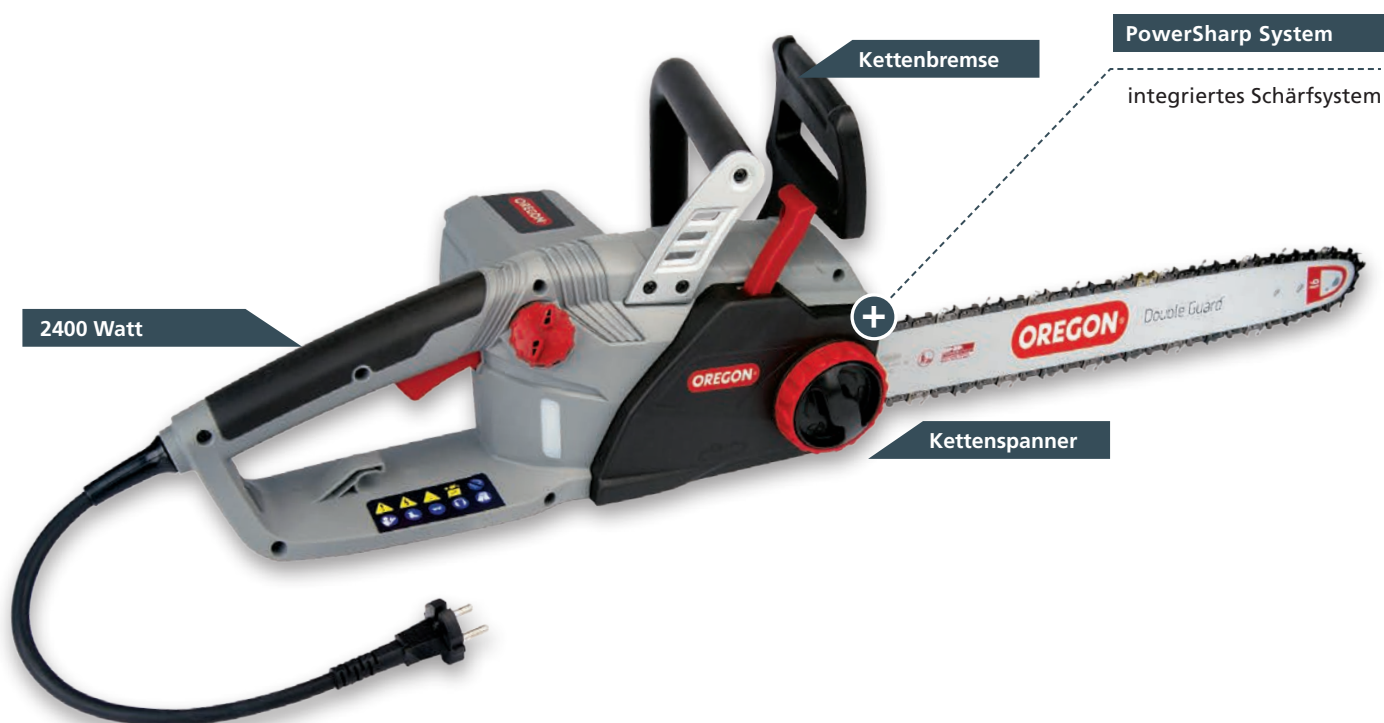

OREGON® 230V-Elektrokettensäge CS1500

Die OREGON® Elektrokettensäge ist mit dem praktischen PowerSharp-System ausgestattet. Das bedeutet für Sie: kein lästiges Nachschärfen der Ketten – das übernimmt die Säge. Kein Nachlaufen der Kette. Zusätzlich zur normalen Kettenbremse gibt es eine integrierte Kettenbremse. Diese stoppt die Kette sobald Sie den Finger vom Schalter nehmen. Ein Plus an Sicherheit!

Weitere praktische Details:

- 2400 Watt
- Die Säge kommt inklusive 45 cm Führungsschiene und passender 3/8" PowerSharp-Kette mit 1,3 mm Nutbreite
- Werkzeuglose Kettenspannung
- Gewicht: 5,7 kg mit Schneidgarnitur
- Geringe Wartung
- Sofortiger Start
- Mit Hebel zum Schärfen der Sägekette direkt auf der Maschine
- Öltank 140 ml mit Ölstandsfenster
- Kettengeschwindigkeit 14,7 m/s

BEST-NR. 570996

139,00 €



EINSATZGEBIET:

Motorsägenarbeiten im Hof und Garten, z. B. Ablängen von Brennholz etc.
Allzeit bereit ohne Benzin und Abgase..

Powersharp-Ketten für CS1500 Elektrokettensäge

Ersatzkette für Sägen mit PowerSharp Ketten-Schärfsystem. Komplett inklusive Schleifstein. Mit dem Schärfsystem PowerSharp kann die Kette direkt auf der Säge und während der Arbeit geschärft werden. Das Schärfen dauert nur 4 Sekunden und es sind 10-20 Schärfungen pro Sägekette möglich.

BEST-NR. 571039

32,00 €

Führungsschiene passend für CS1500 Elektrokettensäge

BEST-NR. XX5125

23,50 €



Ein praktisches Anwendungsvideo zu diesem Produkt finden Sie auf www.kox.eu oder direkt auf Youtube/KOXPartnerimForst.



Weitere Informationen
online: www.kox.eu



OREGON®



OREGON Sägebock Easy Cut

Einfach Meterholz in das Easy Cut Sägegestell stapeln und direkt auf Ofenlänge sägen: je nach gewünschter Länge (50cm, 33cm, 25cm,...) ein, zwei oder drei Schnitte mit der Motor- oder Elektrosäge.

→ KOX Tipp:

Durch geschicktes Stapeln der obersten Lage können diese etwas verkeilt werden, sodass runde Hölzer nicht ins Rollen kommen.

Weitere praktische Details:

- Stabile, standfeste Konstruktion
- Aus verzinktem Stahl
- Querbalken aus Hartholz um Ihre Motorsäge zu schützen
- Wird in Einzelteilen geliefert, einfache Montage mithilfe der mitgelieferten Schrauben
- Höhe 107,5 cm, Breite 56,5 cm, Tiefe 36 cm

BEST-NR. **XX9520****77,25 €**

Ein praktisches Anwendungsvideo zu diesem Produkt finden Sie auf www.kox.eu oder direkt auf Youtube/KOXPartnerimForst.



Unsere Bestell-Hotline: 0711. 300 33-200

HÖCHSTE QUALITÄT BEI DER HOLZ- VERARBEITUNG



HMG – holzverarbeitender Maschinenbau wie er sein soll

Alle Geräte sind klar gestaltet und einfach zu bedienen – genau darauf legt die Hess GmbH & Co. KG durch ihre enge Zusammenarbeit mit Kunden bei der Produktentwicklung großen Wert.

Höchste Qualität und Sorgfalt bestimmen im niederbayerischen Firmenstandort Reising, aber auch alle weiteren Arbeitsprozesse bis zur Fertigung. Dazu gehören neueste Laseranlagen, CNC gesteuerte Werkzeugmaschinen, Pulverbeschichtungsanlagen und die bodenständige Einstellung des mittelständischen Unternehmens, das seit über 30 Jahren auf Maschinen zur Brennholzaufbereitung spezialisiert ist. Tatkräftig setzt sich HMG für die forstgerecht nachhaltige Brennholz-Nutzung mit ihren ökologischen und klimatischen Vorteilen ein.

Hydraulische Meterholzspalter

Robust gebaut mit starker Spaltkraft



Zylinderfixierung

zentriert abgesenkten Zylinder und sichert ihn vor Hin- und Herschlagen während des Transportes



Zweihandschaltung
auf Kugellager geführt

Holzablegebügel
zum Ablegen großer Holzstämme

Hydraulischer Holzspalter mit 13 t Spaltkraft für eine Spaltlänge von 111 cm

Stark und kompakt mit 13t Spaltkraft für Holz bis 111 cm – die Serie HSP13M und HSP16M sind die gefragtesten Meterholzspalter von HMG. Die Konstruktion ist auf eine kompakte und robuste Bauweise mit starker Spaltkraft ausgelegt. Die Sicherheits-Zweihandschaltung ist auf Kugellager aufgebaut und ermöglicht ein Halten und Zentrieren des Spaltgutes von oben. Dies sorgt für große Flexibilität beim Spalten. Serienmäßige Holzablegebügel fangen das gespaltene Holz auf und dienen zusätzlich als Ablage für weitere zu spaltende Scheite. Zur Standardausführung gehören zwei Spaltgeschwindigkeiten, Messinggleitführungen, Rücklauffiltration, Verwendung von Qualitätskomponenten, Fahrerinrichtung, Dreipunktaufhängung, schnelle Zylinderbefestigung und eine einstellbare Hubbegrenzung. Für jeden Einsatz gibt es das passende Gerät mit entsprechender Antriebsvariante.

Weitere praktische Details:

- Schwere Konstruktion
- 2 Spaltgeschwindigkeiten
- Speziell geformtes Spaltmesser für mehr Spaltleistung
- Messinggleitführung zwischen Messer und Führung
- Öltank in Bodenplatte versenkt und verschweißt
- Fahrwerk und Dreipunktaufhängung für KAT I und II
- Großer Transporthaken
- Absenkbarer Zylinder mit Schnellverschluss
- Holzablegebügel mit Halterung für Transport
- Geschützte Anordnung der Antriebssysteme
- Ölschauglas am Öltank
- Saubere Filtration durch Rücklauffilter
- Schneller Ölfilterwechsel und Ölablassventil
- Leistungsstarker Elektromotor mit nur 1400 U/min
- Pumpenträger mit Kupplung zwischen Motor und Pumpe
- Schalter-Stecker mit Phasenwender und Motorschutz
- Stufenlose Hubbegrenzung für Scheitlängenjustierung
- Zweihandbedienung mit einer beweglichen Zweihandschaltung zur Fixierung des Spaltgutes von oben, dadurch Zentrierung in gewünschter Position möglich – egal ob astiges, krummes, dickes Holz oder dünnes Holz

E-Motor 400 Volt

301 kg BEST-NR. XXH70620 **2.984,00 €**

Zapfwellenanschluss

291 kg BEST-NR. XXH70621 **2.700,00 €**

Kombi E-Motor 400 Volt und Zapfwellenanschluss

316 kg BEST-NR. XXH70622 **3.271,00 €**

Traktorhydraulik

276 kg BEST-NR. XXH70623 **2.448,00 €**

Benzinmotor

326 kg BEST-NR. XXH70624 **3.195,00 €**

Wippkreissägen

Energiesparend schneiden!



Nur 350 U/min von Zapfwelle des Traktors erforderlich

Auch kombiniert mit E-Motor und Zapfwelle lieferbar

Wippe

für schmalere Maschinenlagerung einrastbar

Wippkreissäge mit niedriger Zapfwellendrehzahl WSK 7-GZ, WSK 7-5GZ und WSK 7-7GZ

So energiesparend kann Holzschneiden sein: Die HMG-Wippkreissäge erreicht bereits bei 350 Zapfwellenumdrehungen (U/min.) eine Sägeblattgeschwindigkeit von 1700 U/min. Ihr Zapfwellenanschluss läuft über ein robustes Getriebe und ermöglicht dadurch ein flexibles, stromunabhängiges Arbeiten. Eine lang gelagerte Keilriemenwelle sorgt für mehr Sicherheit und eine längere Lebensdauer der Antriebskomponenten. Der stabile und robuste Grundrahmen aus Vierkantröhre eignet sich für den Dauereinsatz. Dreipunktaufhängungen für KAT I und II gehören zur Serienausstattung. Die HMG-Wippkreissäge ist auch mit kombiniertem Antrieb E-Motor und Zapfwelle lieferbar. Der E-Motor kann auch später nachgerüstet werden. Wie bei allen anderen HMG-Sägen bieten Schutzvorrichtungen wie die rundum geschlossene Sägeblattschutzhaube ein hohes Maß an Sicherheit.

Weitere praktische Details:

- Dreipunktaufhängung, Fahrwerk mit großen Rädern und ausziehbaren Transportstangen serienmäßig
- Betrieb mit geringer Zapfwellendrehzahl 350 U/min.
- Lang gelagerte und geschlossene Keilriemenwelle
- Abnehmbares Späneauswurfgitter für schnelles Entfernen von Holz- und Rindenresten
- Breite Wippe mit wechselbarem Wippblech
- Leichtgängige Wippe mit Dämpfer und breitem Wippgriff
- Leichter und schneller Sägeblattwechsel durch Sperrbolzen und wegschwenkbarem Sägeblattschutz
- Leistungsstarker Motor im Graugussgehäuse
- Schalter-Steckerkombination mit verstärkter Brems Elektronik, Motorschutz und Phasenwender (E-Motor)

Zapfwellenanschluss, KV Vollstahl-Kreissägeblatt 150 kg	BEST-NR. XXS68350	1.788,00 €
Zapfwellenanschluss, LFZ Präzisions-Kreissägeblatt hartmetallbestückt 150 kg	BEST-NR. XXS68351	1.826,00 €
Zapfwellenanschluss, SWZ Präzisions-Kreissägeblatt hartmetallbestückt, geräuschreduziert 150 kg	BEST-NR. XXS68352	1.864,00 €
Kombi E-Motor 400 Volt und Zapfwellenanschluss, KV Vollstahl-Kreissägeblatt, Chromstahl Wolfszahn Ausführung 7,5 W - 186 kg	BEST-NR. XXS68357	2.204,00 €
Kombi E-Motor 400 Volt und Zapfwellenanschluss, LFZ Präzisions-Kreissägeblatt hartmetallbestückt 7,5 W - 186 kg	BEST-NR. XXS68358	2.242,00 €
Kombi E-Motor 400 Volt und Zapfwellenanschluss, SWZ Präzisions-Kreissägeblatt hartmetallbestückt, geräuschreduziert 7,5 W - 186 kg	BEST-NR. XXS68359	2.280,00 €
Kombi E-Motor 400 Volt und Zapfwellenanschluss, KV Vollstahl-Kreissägeblatt, Chromstahl Wolfszahn Ausführung 10 kW - 197 kg	BEST-NR. XXS68364	2.284,00 €
Kombi E-Motor 400 Volt und Zapfwellenanschluss, LFZ Präzisions-Kreissägeblatt hartmetallbestückt 10 kW - 197 kg	BEST-NR. XXS68365	2.322,00 €
Kombi E-Motor 400 Volt und Zapfwellenanschluss, SWZ Präzisions-Kreissägeblatt hartmetallbestückt, geräuschreduziert 10 kW - 197 kg	BEST-NR. XXS68366	2.361,00 €

Unsere Bestell-Hotline: 0711. 300 33-200

ALLE PREISE IN EURO INKL. 19% MWST.

Schwenkbare Schutzhaube

für schnellen Sägeblattwechsel

Vierkant-Stahlrohrrahmen

verbindungssteif und verschleißt

Ergonomisch bedienbar

Wippe mit Wippverlängerung und Anschlagdämpfer



Wippkreissäge mit E-Motor Direktantrieb

Leistungsstark und robust – die HMG Wippkreissäge mit Elektromotor Direktantrieb stellt den Einstieg in das HMG Qualitätssägenprogramm dar. Sie zeichnet sich nicht nur durch robuste und solide Verarbeitung, sondern auch durch einen hohen Sicherheitsstandard aus. Ein Sägetisch 130 x 85 cm kann bei HMG Wippsägen jederzeit nachgerüstet werden. Sogar andere Antriebssysteme lassen sich nach dem Kauf noch nachrüsten!

Weitere praktische Details:

- 1450 U/min. E-Motor Direktantrieb
- Schnitttiefe der Wippe 260 mm
- Sägeblatt 700 mm, Bohrung 30 mm
- Abmessung (B x H x T) 1340 x 1130 x 790 mm
- Verschweißter Vierkantrahmen
- Breite Wippe mit innenliegendem Wippblech verzinkt und auswechselbar
- Leichtgängige Wippe mit Anschlagdämpfer und breitem Wippgriff
- Verschiebbare Wippverlängerung mit integriertem Wippanschlag
- Große und breite Transporträder mit ausziehbarer Transportstange
- Leichter und schneller Sägeblattwechsel durch Sperrbolzen und wegschwenkbarem Sägeblattschutz
- Abnehmbares Späneauswurfgitter zum schnellen Entfernen von Holz- und Rindenresten
- Leistungsstarker Motor im Graugussgehäuse mit verstärktem Fußsockel
- Schalter-Steckerkombination mit verstärkter Bremsselekttronik, Motorschutz und Phasenwender
- Sägetisch und Antriebssysteme (z. B. Zapfwellenanschluss) nachrüstbar

Wippsäge WS 7-4

E-Motor mit 5,5 kw oder 7,5 kw P1 400 V, Gewicht 119 kg, Fahrwerk serienmäßig

KV Vollstahl-Kreissägeblatt, Chromstahl in Wolfszahnausführung
5,5 kw - 119 kg **BEST-NR. XXS68101** **1.064,00 €**

SWZ Präzisions-Kreissägeblatt hartmetallbestückt, geräuschreduziert
5,5 kw - 119 kg **BEST-NR. XXS68102** **1.141,00 €**

LFZ Präzisions-Kreissägeblatt hartmetallbestückt
5,5 kw - 119 kg **BEST-NR. XXS68520** **1.102,00 €**

KV Vollstahl-Kreissägeblatt, Chromstahl in Wolfszahnausführung
7,5 kw - 125 kg **BEST-NR. XXS68104** **1.136,00 €**

SWZ Präzisions-Kreissägeblatt hartmetallbestückt, geräuschreduziert
7,5 kw - 125 kg **BEST-NR. XXS68105** **1.213,00 €**

LFZ Präzisions-Kreissägeblatt hartmetallbestückt
7,5 kw - 125 kg **BEST-NR. XXS68521** **1.174,99 €**

WEITERE MODELLE AUF www.kox.eu

ODER TELEFONISCH: 0711. 300 33-200

KOX FANARTIKEL – ALLES, WAS DEN FORSTMANN GLÜCKLICH MACHT

KOX Cap

Mehr Informationen
auf Seite 242

KOX Jubiläums-Shirt

Mehr Informationen
auf Seite 242

KOX Ledergürtel

Mehr Informationen
auf Seite 217

RUND UM KOX

KOX FANARTIKEL

... Oder auch die Forstfrau. Denn Waldarbeit ist noch mehr als ein besonderes Handwerk. Sie ist untrennbar verbunden mit der Leidenschaft für extreme Herausforderungen, die jede Saison wieder neu beginnt. Das kann man gar nicht oft genug sagen oder in diesem Fall mit allen möglichen Fan-Artikeln zum Ausdruck bringen.

In unserem KOX Fan-Shop finden Sie alles, was das Herz begehrt – für Mann, Frau und sogar den jüngsten Forstfan-Nachwuchs:

Jacken, T-Shirts und Caps für Jung und Alt, den Alltag oder unterwegs. Vom Kofferraum-Organizer, über Sonnenblende und Vesper Dose, bis hin zu Babylätzchen, die schon einmal spielerisch an die schönste Arbeit der Welt heranführen.

Dieses Jahr haben wir unser 40 jähriges Firmenjubiläum und das wollen wir gerne mit Ihnen feiern – mit vielen tollen Jubiläumsangeboten!

Viel Spaß beim Stöbern und Shoppen!

NEU



KOX Jubiläums-Shirt

Aus 100% Baumwolle. Mit Rundhalsausschnitt doppelt gelegt. Bund unten und Ärmelbund mit doppelter Steppnaht.

*In den Größen S - 3XL erhältlich.

BEST-NR. **XXP027-*** **12,90 €**

ab 3 gleiches Modell **12,58 €**

ab 10 gleiches Modell **12,26 €**



②

NEU



①

① KOX Cap - 3D Edition

Aufsetzen und fertig – Kappe mit 3D besticktem Schriftzug.

Farbe: Blau/Schwarz

Gewicht: ca. 86 g

BEST-NR. **XXP026** **12,90 €**

② KOX - Multifunktionstuch von Buff

Der Alleskönner: Zaubern Sie aus Ihrem Buff Tuch im Handumdrehen z. B. ein Stirnband, eine Sturmhaube, eine Mütze, ein Piratentuch, einen Schal, ein Haarband, usw. Textiles Schlauchtuch aus dehnbarem, nahtlosem, hochwertigem, atmungsaktivem Microfaserstoff. Perfekt für alle Sportarten und Freizeitbeschäftigungen.

BEST-NR. **XXP030** **12,90 €**



①

②

① KOX Taschenschirm

Regenschutz auf Knopfdruck – automatisch öffnender Schirm mit schwarzem Stahlstock und Soft-Touch-Griff.

Geschlossen ca. 28 cm groß

Geöffnet ca. 94 cm Ø Spannweite

Mit Fiberglas-Schienengestell inkl. Futteral mit verstellbarer Zugkordel.

Farbe: Anthrazit mit blauen Elementen

Material: 100 % Polyester-Pongee

Gewicht: ca. 333 g

BEST-NR. **XXP016** **19,90 €**

② KOX Kuriertasche

Filz-Umhängetasche mit komfortablem Schultergurt und flachem Einsteckfach innen. Lässt sich bequem zuklappen und mit Klettverschluss schließen.

Farbe: Grau

Maße: B 36 x H 39 x T 10 cm

BEST-NR. **XXP017** **22,90 €**

①



②



① KOX Vesper Dose

Für Brote oder als Allzweck-Box zur Aufbewahrung von Werkzeug, Schrauben, Kleingeld. Material: Aluminium. Gewicht: ca. 161 g.

Maße: ca. 116 x 179 x 55 mm

BEST-NR. **XXP010** **15,90 €**

② KOX Picknickmesser

Gleich 6 Funktionen für unterwegs – Messer, Gabel, Korkenzieher, Pinzette, Zahnstocher und Ring. Aus rostfreiem Edelstahl, Gummi und Kunststoff. Farbe: Titan. Gewicht: ca. 96 g. Maße: ca. 29 x 26 x 22 mm

BEST-NR. **XXP014** **19,90 €**



① KOX Sturmfeuerzeug

Feuer und Flamme bei stärkstem Wind – Das nachfüllbare Feuerzeug aus gebürstetem Eisen wird ungefüllt geliefert, lässt sich dafür aber immer wieder nachfüllen.

Maße: 55 x 35 cm

BEST-NR. **XXP015** **4,90 €**

② KOX Meterstab

Alles ist messbar – Am besten mit einem bewährten Meterstab: Gelenke aus gehärtetem Federstahl, Schutzlackierung, EG-Baumusterprüfbescheinigung, EG-Genauigkeitsklasse III.

Farbe: weiß. Material: Holz . Länge: 2 m.

2 m BEST-NR. **XXP006** **8,90 €**



① KOX Baby Kapuzenhandtuch

Flauschig warm für den täglichen Einsatz – das praktische Badetuch für unsere kleinsten Fans ist bei 60 °C waschbar.

Farbe: Weiß

Material: 100 % Baumwolle

Maße: 75 x 75 cm

BEST-NR. **XXP004** **10,90 €**

② KOX Babylätzchen

Groß und stark werden – Dabei hilft dieses Lätzchen. Es ist auf der Rückseite PU-beschichtet und bei 30 °C waschbar.

Farbe: Weiß

Material: 100 % Baumwolle

Gewicht: ca. 400 g

BEST-NR. **XXP003** **7,90 €**



① KOX Kofferraummatte

Für die Wege zwischen Forst und Zuhause – und natürlich auch alle anderen. Die schwarze Matte aus Kunststoff schützt Ihren Kofferraum.

Maße: 100 x 80 cm

BEST-NR. **XXP009** **16,90 €**

② KOX Auto Sonnenblende

Ein Platz an der Sonne – oder doch lieber im Schatten? Die silberne Kunststoff-Blende für die Windschutzscheibe lässt sich unkompliziert wechseln.

Maße: L 129 x H 0,20 x B 60 cm

Gewicht: ca. 60 g

BEST-NR. **XXP008** **6,90 €**

③ KOX Kofferraumorganizer

Für eine tragbare Ordnung im Kofferraum – und noch mehr Übersicht beim Transport. Mit zwei Außen- und zwei Innentaschen sowie gepolsterten Tragegriffen. Der grau-schwarze Kunststoff-Organizer lässt sich bei Bedarf auch im Handumdrehen zusammenfallen.

Maße: L 60 x H 31 x B 36 cm

Gewicht: 689 g

BEST-NR. **XXP007** **19,90 €**

④ KOX USB Stick

Inhalt: Kleine Schienen- und Kettenschule. Viele Informationen rund um Sägeketten und Führungsschienen mit Wartungstipps. Speicherkapazität 16 GB.

BEST-NR. **XXS11** **9,90 €**

KOX Größentabellen



→ Ergänzen Sie bei Ihrer Bestellung bitte die BEST-NR. mit Ihrer Konfektionsgröße.

KOX Schnittschutzhosen:

NORMALGRÖSSEN

Herrengröße = Endziffer Ihrer BEST-NR.	40	42	44	46	48	50	52	54	56	58	60	62	64
Jeansgrößen				28/30	31/32	32/32	33/34	36/34	38/34	40/34	42/34	44/34	46/34
Stretch Elch/ Caribou: Bundhose				•	•	•	•	•	•	•	•	•	•
Bundweite in cm				80-82	82-84	84-86	86-88	90-92	96-98	100-102	104-106	112-114	114-116
Schrittlängen in cm				77	79	81	83	84	85	86	86	88	88
duro+/duroRED: Bundhose				•	•	•	•	•	•	•	•	•	•
Bundweite in cm				80-82	82-84	84-86	86-88	90-94	96-98	100-102	104-106	116-120	122-128
Schrittlängen in cm				77	79	81	83	84	85	86	86	86	87
duro+/duroRED: Latzhose				•	•	•	•	•	•	•	•	•	•
Bundweite in cm				80-82	82-84	84-86	86-88	90-94	96-98	100-102	104-106	116-120	122-128
Schrittlängen in cm				77	79	81	83	84	85	86	86	86	87
Mistral: Bundhose	•	•	•	•	•	•	•	•	•	•	•	•	•
Bundweite in cm	66-74	68-72	70-74	72-76	80-84	82-90	86-88	88-96	96-98	98-102	100-102	ca.106	ca. 110
Schrittlängen in cm	77	77	77	78	80	81	83	84	84	84	85	85	86
Mistral: Latzhose			•	•	•	•	•	•	•	•	•	•	•
Bundweite in cm			70-74	72-76	80-84	82-90	86-88	88-96	96-98	98-102	100-102	ca.106	ca. 110
Schrittlängen in cm			77	78	80	81	83	84	84	84	85	85	86
Vento 2: Bundhose			•	•	•	•	•	•	•	•	•	•	•
Bundweite in cm			74-80	76-84	80-86	84-88	86-90	88-92	92-96	96-100	98-100	106-114	
Schrittlängen in cm			78	78	81	81	82	83	85	85	85	85	
Vento: Latzhose			•	•	•	•	•	•	•	•	•	•	•
Bundweite in cm			74-80	76-84	80-86	84-88	86-90	88-92	92-96	96-100	98-100	106-114	126-128
Schrittlängen in cm			78	78	81	81	82	83	85	85	85	85	87
Protex: Bundhose				•	•	•	•	•	•	•	•	•	•
Bundweite in cm				62-87	70-90	80-98	82-102	86-104	90-108	94-110	100-118	106-120	116-132
Schrittlängen in cm				81	81	83	83	84	85	86	87	87	87
Mistral 24: Bundhose			•	•	•	•	•	•	•	•	•		
Bundweite in cm			72-82	84-86	ca. 88	ca. 90	ca. 92	ca. 96	ca. 98	100-104	104-106		
Schrittlängen in cm			79	79	80	81	83	84	84	85	85		
Woodix Form C: Latzhose					•	•	•	•	•	•	•	•	•
Bundweite in cm					88-92	94-98	96-100	100-106	104-108	106-112	108-114	112-118	118-122
Schrittlängen in cm					81	82	83	83	84	85	86	86	86
Doppelgrößen				S / 01	M / 02	L / 03	XL / 04	XXL / 05					

Keine Übergrößenzuschläge! Schritt ist die Schrittlänge vom Schrittanfang bis an die Unterkante der Hose.

SCHLANK UND GROSS

UNTERSETZT

BAUCHGRÖSSEN

Herrengröße = Endziffer Ihrer BEST-NR.	94	98	102	106	110	25	26	27	28	29	51	53	55	57	59
Jeansgrößen		31/34	33/35	36/35	38/36	33/30	35/30	38/32	40/32	42/32					
Stretch Elch/ Caribou: Bundhose		•	•	•	•	•	•	•	•	•					
Bundweite in cm		84-86	86-88	88-90	92-94	88-90	92-84	94-96	96-98	100-102					
Schrittlängen in cm		84	85	87	88	74	75	76	77	78					
duro+/duroRED: Bundhose		•	•	•	•	•	•	•	•	•					
Bundweite in cm		ca. 88	ca. 92	ca. 98	ca.102	ca. 96	ca. 98	ca. 102	ca. 108	ca. 116					
Schrittlängen in cm		86	87	88	89	76	78	79	80	80					
duro+ Latzhose						•	•	•	•	•	•	•	•	•	•
Bundweite in cm						ca. 96	ca. 98	ca. 102	ca. 108	ca. 116	84-96	90-100	92-104	94-110	
Schrittlängen in cm						76	78	79	80	80	79	81	82	83	
duroRED: Latzhose						•	•	•	•	•					
Bundweite in cm						ca. 96	ca. 98	ca. 102	ca. 108	ca. 116					
Schrittlängen in cm						76	78	79	80	80					
Mistral: Bundhose	•	•	•	•	•	•	•	•	•	•	•	•	•	•	•
Bundweite in cm	ca. 80	ca. 82	ca. 86	ca. 92	ca. 98	88-90	ca. 92	ca. 94	ca. 98	ca. 104	ca.102	104-106	ca.112	ca.114	
Schrittlängen in cm	83	84	85	86	88	77	78	79	80	81	76	77	77	78	
Mistral: Latzhose	•	•	•	•	•	•	•	•	•	•	•	•	•	•	•
Bundweite in cm	ca. 80	ca. 82	ca. 86	ca. 92	ca. 98	88-90	ca. 92	ca. 94	ca. 98	ca. 104	ca.102	104-106	ca.112	ca.114	122-130
Schrittlängen in cm	83	84	85	86	88	77	78	79	80	81	76	77	77	78	82
Doppelgrößen	S / 01	M / 02	L / 03	M / 02	L / 03	XL / 04	L / 03	XL / 04	XXL / 05						

Keine Übergrößenzuschläge! Schritt ist die Schrittlänge vom Schrittanfang bis an die Unterkante der Hose.

Unsere Bestell-Hotline: 0711. 300 33-200

KOX Größentabellen

→ Die Größentabelle für PSS und JOBMAN finden Sie auf den Seiten 246 und 247!

KOX Schnittschutzhosen:

UMRECHNUNGSHILFE FÜR DAMEN

Herrengrößen	40	42	44	46	48	50	52	54	56	58	60	62	64
Damengrößen	34	36	38	40	42	44	46						
Mistral: Bundhose	•	•	•	•	•	•	•	•	•	•	•	•	•

Bitte bestellen Sie die entsprechenden Herrengrößen!

Beispiel: Sie tragen Damengröße 38?

Bestellen Sie bitte die Mistral Bundhose in der Herrengröße 44: BEST-NR. 71 203 - 44

KOX Jacken und Shirts:

Jacken	S	M	L	XL	XXL
Doppelgrößen	46/48	50/52	54/56	58/60	62/64
Endziffer Ihrer BEST-NR.	01	02	03	04	05

KOX Unterbekleidung:

Wäschegrößen	4	5	6	7	8
Doppelgrößen	46/48	50/52	54/56	58/60	62/64
Endziffer Ihrer BEST-NR.	01	02	03	04	05

Socken und Handschuhe:

Funktionssocken Größen	37/39	40/42	43/45	46/48	-	
Faserpelzsocken Größen	38/39	40/41	42/43	44/45	46/47	
Handschuh Größen	-	8	9	10	11	
Endziffer Ihrer BEST-NR.	00*	09	01	02	03	04

*00 = Einheitsgröße

Übersichtstabelle:

Herrengrößen Normal	40	42	44	46	48	50	52	54	56	58	60	62	64
Schlank und groß						98	102	106	110				
Untersetzt						25	26	27	28	29			
Bauchgröße								51		53	55	57	59

Die Größe entspricht der Endziffer Ihrer Bestellnummer.

Jackengrößen Normal		S	M	L	XL	XXL
Doppelgrößen		46 / 48	50 / 52	54 / 56	58 / 60	62 / 64
Wäschegrößen		4	5	6	7	8
Handschuhgrößen		8	9	10	11	-
Endziffer Ihrer BEST-NR.		01	02	03	04	05

Sie kennen Ihre Größe nicht und haben auch keine passende Hose, in der Sie nachsehen können?

Dann geben Sie uns bitte bei Ihrer Bestellung die folgenden Maße an:

- 1: KÖRPERGRÖSSE
- 2: BUNDWEITE: Messen Sie rund um die Hüfte
- 3: SCHRITTLÄNGE: Messen Sie innen vom Schrittanfang bis an die Hosenbeinunterkante

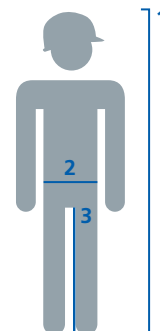

Unsere Bestell-Hotline: 0711. 300 33-200

PSS Größentabellen



→ Ergänzen Sie bei Ihrer Bestellung bitte die BEST-NR. mit Ihrer Konfektionsgröße.



NORMALGRÖSSEN

Körpergröße 176-182 cm

= Endziffer Ihrer BEST-NR.

46	48	50	52	54	56	58	60	62	64
----	----	----	----	----	----	----	----	----	----

Bund normal-gedehnt

73-87	77-91	81-95	85-99	89-103	93-107	97-111	101-115	105-119	109-123
-------	-------	-------	-------	--------	--------	--------	---------	---------	---------

Schrittlänge

78,5	79	79,5	80	80,5	81	81,5	82	82,5	83
------	----	------	----	------	----	------	----	------	----



X-treme Air/Light/Vectran
Schnittschutzhose

S	M	M	L	L	XL	XL	XXL	XXL	3XL
---	---	---	---	---	----	----	-----	-----	-----

= Endziffer Ihrer BEST-NR.

S = 01, M = 02, L = 03, XL = 04, XXL = 05, 3XL = 06



X-treme Shell
Stretch/Softshelljacke

S	M	M	L	L	XL	XL	XXL	XXL	3XL
---	---	---	---	---	----	----	-----	-----	-----



X-treme Vario
Stretch/Funktionsjacke

S/M	M	L	L	XL	XL	XXL	XXL	3XL	3XL
-----	---	---	---	----	----	-----	-----	-----	-----



X-treme Skin
Funktionsshirt

S	M	M/L	L	XL	XL	XXL	XXL	3XL	3XL
---	---	-----	---	----	----	-----	-----	-----	-----



X-treme Polar
Fleeceshirt

S	M	M/L	L	XL	XL	XXL	XXL	3XL	3XL
---	---	-----	---	----	----	-----	-----	-----	-----



X-treme Arctic
Faserstrickjacke

S	M	M	L	L	XL	XL	XXL	XXL	3XL
---	---	---	---	---	----	----	-----	-----	-----



UNTERSETZT

Körpergröße 170-175 cm

= Endziffer Ihrer BEST-NR.

24	25	26	27	28	29	30
----	----	----	----	----	----	----

Bund normal-gedehnt

77-91	83-97	87-101	91-105	95-109	99-113	103-117
-------	-------	--------	--------	--------	--------	---------

Schrittlänge

75	75	75	75	75	75	75
----	----	----	----	----	----	----



X-treme Air/Vectran
Schnittschutzhose

M kurz	M kurz	L kurz	L kurz	XL kurz	XL kurz	XXL kurz
--------	--------	--------	--------	---------	---------	----------



X-treme Light
Schnittschutzhose

M kurz	M kurz	L kurz	L kurz	XL kurz		
--------	--------	--------	--------	---------	--	--

= Endziffer Ihrer BEST-NR.

S = 01, M = 02, L = 03, XL = 04, XXL = 05, 3XL = 06



X-treme Shell
Stretch/Softshelljacke

M	M	L	L	XL	XL	XXL
---	---	---	---	----	----	-----



X-treme Vario
Stretch/Funktionsjacke

M	L	L	XL	XL	XXL	XXL
---	---	---	----	----	-----	-----



X-treme Skin
Funktionsshirt

M	M/L	L	XL	XL	XXL	XXL
---	-----	---	----	----	-----	-----



X-treme Polar
Fleeceshirt

M	M/L	L	XL	XL	XXL	XXL
---	-----	---	----	----	-----	-----



X-treme Arctic
Faserstrickjacke

M	M	L	L	XL	XL	XXL
---	---	---	---	----	----	-----



SCHLANK & GROSS

Körpergröße 183-190 cm

= Endziffer Ihrer BEST-NR.

94	98	102	106	110
----	----	-----	-----	-----

Bund normal-gedehnt

77-91	83-97	87-101	91-105	95-109	99-113	103-117
-------	-------	--------	--------	--------	--------	---------

Schrittlänge

83,5	84	84,5	85	87
------	----	------	----	----



X-treme Air/Vectran
Schnittschutzhose

S lang	M lang	M lang	L lang	L lang
--------	--------	--------	--------	--------



X-treme Light
Schnittschutzhose

S lang	M lang	M lang	L lang	
--------	--------	--------	--------	--

= Endziffer Ihrer BEST-NR.

S = 01, M = 02, L = 03, XL = 04, XXL = 05, 3XL = 06



X-treme Shell
Stretch/Softshelljacke

M	M	L	L	XL	XL	XXL	S	M	M	L	L
---	---	---	---	----	----	-----	---	---	---	---	---



X-treme Vario
Stretch/Funktionsjacke

M	L	L	XL	XL	XXL	XXL	S/M	M	L	L	XL
---	---	---	----	----	-----	-----	-----	---	---	---	----



X-treme Skin
Funktionsshirt

M	M/L	L	XL	XL	XXL	XXL	S	M	M/L	L	XL
---	-----	---	----	----	-----	-----	---	---	-----	---	----



X-treme Polar
Fleeceshirt

M	M/L	L	XL	XL	XXL	XXL	S	M	M/L	L	XL
---	-----	---	----	----	-----	-----	---	---	-----	---	----



X-treme Arctic
Faserstrickjacke

M	M	L	L	XL	XL	XXL	S	M	M	L	L
---	---	---	---	----	----	-----	---	---	---	---	---

Unsere Bestell-Hotline: 0711. 300 33-200

JOBMAN Größentabellen



Männer

	S		M		L		XL		2XL	
Jacken Normal*	44	46	48	50	52	54	56	58	60	62
Brust (cm)	88	92	96	100	104	108	112	116	120	124
Taille (cm)	76	80	84	88	92	97	102	108	114	120
Hosen Normal	44	46	48	50	52	54	56	58	60	62
Hüfte (cm)	94	98	102	106	110	114	118	122	126	130
Beinlänge (cm)	78	79	80	81	82	83	84	84	85	85

* Jacken auch bis 3XL (64/66), 4XL (68/70) und 5XL (72/74) erhältlich.
Bitte entnehmen Sie der entsprechenden Produktbeschreibung die verfügbaren Größen.

	M		L		XL	
Hosen Kurz	100 (25)		104 (26)		112 (28) 116 (29)	
Hüfte (cm)	108		112 116		120 124	
Beinlänge (cm)	75		76 77		78 78	
JOBMAN Handwerkerhose 2181	•		•		•	
JOBMAN Arbeitshose STAR 2821	•		•		•	
JOBMAN Arbeitshose FastDry 2811	•		•		•	
JOBMAN Handwerkerhose 2992 Navy Denim	•		•		•	
JOBMAN Arbeits-Jeanshose 2123	•		•		•	
JOBMAN Arbeitshose 2310	•		•		•	
JOBMAN Arbeitshose Star Winter 2936	•		•		•	
JOBMAN Arbeitshose Star HiVis 2221	•		•		•	

	M		L		XL	
Hosen Lang	148 (98) 150 (102)		152 (106) 154 (110)		156 (114)	
Hüfte (cm)	102 106		110 114		118	
Beinlänge (cm)	85 86		87 88		89	
JOBMAN Handwerkerhose 2181	•		•		•	
JOBMAN Arbeitshose STAR 2821	•		•		•	
JOBMAN Arbeitshose FastDry 2811	•		•		•	
JOBMAN Arbeits-Jeanshose 2123	•		•		•	
JOBMAN Arbeitshose Star Winter 2936	•		•		•	
JOBMAN Arbeitshose Star HiVis 2221	•		•		•	

Frauen

	XS	S		M		L		XL	
Jacken	34	36	38	40	42	44	46	48	50
Brust (cm)	80	84	88	92	96	100	104	108	112
Taille (cm)	64	68	72	76	80	84	88	92	96
Hosen	34	36	38	40	42	44	46	48	50
Hüfte (cm)	88	92	96	100	104	108	112	117	122
Beinlänge (cm)	79	79	79	80	80	80	80	81	81

HINWEIS: Beinlänge = Schritt bis Knöchel.

Unsere Bestell-Hotline: 0711. 300 33-200

Ihr Einkauf ohne Risiko

Ihre Bestellung wird prompt und schnell bearbeitet

KOX liefert an jede gültige Adresse in Deutschland per Post. Unsere Angaben auf der Webpage sowie in den Katalogen sind grundsätzlich unverbindlich. Wir bemühen uns aber auch bei ausverkauften Artikeln, eine in Preis und Qualität mindestens gleichwertige Ware anzubieten. Bei in solchen Fällen eventuell notwendigen Teillieferungen, tragen wir die dadurch entstehenden zusätzlichen Versandkosten.

Wir sind für Sie da

Unsere freundliche Bestellannahme erreichen Sie telefonisch montags bis freitags von 7.00 Uhr bis 18.00 Uhr und samstags von 9.00 Uhr bis 13.00 Uhr. Außerdem sind wir per Fax (0711. 300 33-299), per E-Mail (service@kox.eu) oder im Internet (www.kox.eu) für Sie da.

Das sind Ihre Versandkosten

Die Kosten für Porto und Verpackung im Inland betragen pro Bestellung EUR 4,95 (EUR 4,16 ohne MwSt.). Bitte erfragen Sie die Portopreise für Lieferungen ins Ausland unter Tel.: 0711. 300 33-200. Die Lieferung kann in mehreren Paketen erfolgen, wenn dies wegen des Warenvolumens, des Warengewichts oder der Beschaffenheit der Ware erforderlich ist.

Zahlung

Uns bekannte Kunden (inkl. Ämter und Behörden) beliefern wir gegen offene Rechnung – sofern nichts anderes vereinbart – innerhalb von 14 Tagen zahlbar. Kaufpreis und Versandkosten sind ohne Abzug per Bankeinzug, Vorauskasse, PayPal, Kreditkarte oder Nachnahme zu bezahlen. Bei Zahlung per Nachnahme fallen zusätzlich EUR 2,- als Nachnahmeüberweisungsgebühr der DHL (Deutsche Post) an. Bei Lieferungen per Nachnahme muss der Nachnahmebetrag bar an die Mitarbeiter der DHL (Deutsche Post) bezahlt werden.

Preise

Seit 01.10.2017 gelten alle im Internet und Katalog 2017 genannten Preise. Alle früheren Kataloge und Prospekte sowie deren Preise werden ungültig. Unser Katalog gilt bis zum Erscheinen eines neueren Kataloges, längstens aber bis 30. September 2018. Wir behalten uns vor, die abgedruckten Preise auch unterjährig zu verändern, sofern es zu Preis Anpassungen unserer Vorlieferanten kommt. Sie können die aktuellen Preise jeder Zeit auf www.kox.eu erfahren.

Transportschäden

Sollten Sie Transportschäden an der Verpackung der Ware bei der Zustellung feststellen, verweigern Sie bitte die Annahme und informieren Sie uns schnellstmöglich. Sonstige offensichtliche Transportschäden sind spätestens innerhalb von 3 Tagen nach Erhalt der Ware uns gegenüber geltend zu machen.

Rücksendung von Waren

Für die Rücksendung von Waren verwenden Sie bitte den im Paket befindlichen Retourenschein. Kleben Sie diesen auf Ihr Paket und geben es bei der DHL (Deutsche Post) ab. Dadurch entstehen für Sie keine Portokosten. Notieren Sie bitte auf der dem Paket beiliegenden Retourenkarte, die Sie der Rücksendung beifügen, ob Sie einen Umtausch wünschen oder den Kaufpreis zurück erhalten wollen.

Verpackung

Die Verpackung ist auf die jeweilige Ware abgestimmt. Falls Sie diese Ware einschicken wollen, ist die Originalverpackung ein sehr guter Schutz vor Transportschäden. Wir empfehlen daher, die Originalverpackung für solche Fälle aufzubewahren.

Datenschutz

Sie haben jederzeit das Recht, über die zu Ihrer Person gespeicherten Daten, deren Herkunft und Empfänger sowie den Zweck der Datenverarbeitung informiert zu werden, die Daten zu korrigieren und deren Löschung zu verlangen. Ihre personenbezogenen Daten erheben, verarbeiten und nutzen wir nur für die Durchführung des Vertrags, insbesondere für die Abrechnung.

Wenn Sie Fragen zu der Verarbeitung Ihrer personenbezogenen Daten haben, stehen wir Ihnen gerne zur Verfügung.

Allgemeine Geschäftsbedingungen der Blount GmbH für den Geschäftsbereich KOX, Stand 05/2017:

1. Geltungsbereich, Verbraucher, Unternehmer

1.1. Diese Geschäftsbedingungen der Blount GmbH - Geschäftsbereich KOX ("KOX") gelten sowohl gegenüber Kunden, die Verbraucher sind, als auch gegenüber Unternehmern sowie gegenüber juristischen Personen des öffentlichen Rechts und öffentlich-rechtlichem Sondervermögen. Ein Verbraucher ist (§ 13 BGB) jede natürliche Person, die ein Rechtsgeschäft zu einem Zweck abschließt, der überwiegend weder ihrer gewerblichen noch ihrer selbständigen beruflichen Tätigkeit zugerechnet werden kann. Unternehmer ist (§ 14 BGB) eine natürliche oder juristische Person oder eine rechtsfähige Personengesellschaft, die bei Abschluss eines Rechtsgeschäfts in Ausübung ihrer gewerblichen oder selbständigen beruflichen Tätigkeit handelt.

1.2. Ist der Kunde Unternehmer, gelten für sämtliche – auch zukünftigen – Lieferungen und Leistungen ausschließlich diese Allgemeinen Geschäftsbedingungen. Abweichende oder zusätzliche Bedingungen, insbesondere allgemeine Geschäftsbedingungen des Kunden gelten nicht, unabhängig davon,

ob sie von KOX ausdrücklich zurückgewiesen wurden oder nicht. Dies gilt auch dann, wenn KOX in Kenntnis von anderen Geschäftsbedingungen eine Lieferung vorbehaltlos ausführt.

2. Zustandekommen des Vertrags

2.1. Die Angebote von KOX, sowie die Angaben auf der Webpage und in den Katalogen, sind unverbindlich. Insbesondere behält sich KOX die jederzeitige Änderung der Angebote und des Katalogs vor. Sollte ein Angebot von KOX ausdrücklich schriftlich als verbindlich gekennzeichnet sein, ist dieses für zehn Werktage ab Angebotsdatum bindend.

2.2. Beim Einkauf über den Online-Shop von KOX gibt der Kunde mit Anklicken des Buttons "Jetzt zahlungspflichtig bestellen" ein verbindliches Kaufangebot ab. Vor Abgabe der Bestellung werden dem Kunden die Bestelldaten in einer Übersicht angezeigt. Der Kunde kann die Bestelldaten ändern, indem er in der Leiste oberhalb der Bestellübersicht den jeweiligen Bestellschritt anklickt. Die Bestellung kann jedoch nur aufgegeben werden, wenn der Kunde die Geltung dieser Allgemeinen Geschäftsbedingungen akzeptiert hat, indem er bei der entsprechenden Check-Box durch Anklicken ein Häkchen gesetzt hat. Die Allgemeinen Geschäftsbedingungen können über die Funktion "Drucken" ausgedruckt und über die Funktion "Speichern" gespeichert werden.

Die Bestätigung des Eingangs der Bestellung erfolgt unmittelbar nach dem Absenden der Bestellung durch eine automatisierte E-Mail an die vom Kunden angegebene E-Mail-Adresse. Die Eingangsbestätigung enthält nochmals alle Bestelldaten und kann vom Kunden ausgedruckt oder gespeichert werden. Die Eingangsbestätigung stellt keine Annahme des Kaufangebots dar. Der Kaufvertrag kommt erst durch die Annahme des Angebots durch KOX zustande, die dem Kunden mit einer gesonderten E-Mail übersandt wird.

2.3. Im Übrigen sind die Bestellungen von KOX erst angenommen, wenn KOX sie bestätigt hat. Die Ausführung der Lieferung, der Zugang eines Lieferscheins oder einer Rechnung beim Kunden gelten ebenfalls als Bestätigung.

2.4. Der Vertragsabschluss steht unter dem Vorbehalt der Belieferung durch Lieferanten von KOX. Dies gilt nicht, wenn KOX die Nichtbelieferung zu vertreten hat, insbesondere wenn kein kongruentes Deckungsgeschäft abgeschlossen wurde. KOX wird den Kunden über die Nichtverfügbarkeit der Ware unverzüglich informieren und eine schon erbrachte Gegenleistung unverzüglich zurückerstatten.

3. Widerrufsrecht für Verbraucher

Verbraucher steht ein Widerrufsrecht nach folgender Maßgabe zu:

Widerrufsbelehrung

Sie haben das Recht, binnen vierzehn Tagen ohne Angabe von Gründen diesen Vertrag zu widerrufen.

Die Widerrufsfrist beträgt vierzehn Tage ab dem Tag, an dem Sie oder ein von Ihnen benannter Dritter, der nicht der Beförderer ist, die Waren in Besitz genommen haben bzw. hat.

Um Ihr Widerrufsrecht auszuüben, müssen Sie uns (Blount GmbH, KOX - Partner im Forst, Lise-Meitner-Straße 4, 70736 Fellbach, Telefon: 0711. 300 33-200, Telefax: 0711. 33 300-299, E-Mail: service@kox.eu) mittels einer eindeutigen Erklärung (z.B. ein mit der Post versandter Brief, Telefax oder E-Mail) über Ihren Entschluss, diesen Vertrag zu widerrufen, informieren. Sie können das Muster-Widerrufsformular oder eine andere eindeutige Erklärung auch auf unserer Webseite www.kox.eu/de/widerruf elektronisch ausfüllen und übermitteln. Machen Sie von dieser Möglichkeit Gebrauch, so werden wir Ihnen unverzüglich (z.B. per E-Mail) eine Bestätigung über den Eingang eines solchen Widerrufs übermitteln.

Zur Wahrung der Widerrufsfrist reicht es aus, dass Sie die Mitteilung über die Ausübung des Widerrufsrechts vor Ablauf der Widerrufsfrist absenden.

Folgen des Widerrufs

Wenn Sie diesen Vertrag widerrufen, haben wir Ihnen alle Zahlungen, die wir von Ihnen erhalten haben, einschließlich der Lieferkosten (mit Ausnahme der zusätzlichen Kosten, die sich daraus ergeben, dass Sie eine andere Art der Lieferung als die von uns angebotene, günstigste Standardlieferung gewählt haben), unverzüglich und spätestens binnen vierzehn Tagen ab dem Tag zurückzuzahlen, an dem die Mitteilung über Ihren Widerruf dieses Vertrags bei uns eingegangen ist. Für diese Rückzahlung verwenden wir dasselbe Zahlungsmittel, das Sie bei der ursprünglichen Transaktion eingesetzt haben, es sei denn, mit Ihnen wurde ausdrücklich etwas anderes vereinbart; in keinem Fall werden Ihnen wegen dieser Rückzahlung Entgelte berechnet. Wir können die Rückzahlung verweigern, bis wir die Waren wieder zurückerhalten haben oder bis Sie den Nachweis erbracht haben, dass Sie die Waren zurückgesandt haben, je nachdem, welches der frühere Zeitpunkt ist.

Sie haben die Waren unverzüglich und in jedem Fall spätestens binnen vierzehn Tagen ab dem Tag, an dem Sie uns über den Widerruf dieses Vertrags unterrichten, an uns zurückzusenden oder zu übergeben. Die Frist ist gewahrt, wenn Sie die Waren vor Ablauf der Frist von vierzehn Tagen absenden. Sie tragen die unmittelbaren Kosten der Rücksendung der Waren. Sie müssen für einen etwaigen Wertverlust der Waren nur aufkommen, wenn dieser Wertverlust auf einen zur Prüfung der Beschaffenheit, Eigenschaften und Funktionsweise der Waren nicht notwendigen Umgang mit ihnen zurückzuführen ist.

Ihr Einkauf ohne Risiko

Ausschluss des Widerrufsrechts

Das Widerrufsrecht besteht gemäß § 312g Abs. 2 Nr. 1. BGB nicht für Waren nach Kundenspezifikation, d.h. für Waren, für deren Herstellung eine individuelle Auswahl oder Bestimmung durch den Verbraucher maßgeblich ist. Dies ist beispielsweise bei für den Verbraucher personalisierter Ware der Fall.

4. Gefahrübergang und Lieferung

4.1. Ist der Kunde Verbraucher, geht die Gefahr auf ihn über, sobald die Lieferung an ihn übergeben wurde.

4.2. Ist der Kunde Unternehmer, geht die Gefahr auf ihn über, sobald KOX die Lieferung an den Spediteur, den Frachtführer oder der sonst zur Ausführung der Versendung bestimmten Person oder Anstalt ausgeliefert haben.

4.3. Sollten nicht alle bestellten Waren vorrätig sein, ist KOX zu Teillieferungen auf eigene Kosten berechtigt, soweit dies für den Kunden zumutbar ist, insbesondere wenn die Lieferung der restlichen bestellten Ware sichergestellt ist.

5. Preise und Versandkosten

5.1. Es gelten die zum Zeitpunkt der Bestellung im Angebot aufgeführten Preise. Die Preise enthalten die gesetzliche Umsatzsteuer und sonstige Preisbestandteile und verstehen sich zuzüglich Versandkosten. Der Endpreis einschließlich der anfallenden Versandkosten wird in der Bestellübersicht angezeigt, bevor der Kunde die Bestellung absendet.

5.2. Für die Lieferung innerhalb Deutschlands berechnen wir für Versandkosten EUR 4,95 einschließlich USt. Einzelheiten zu den Versandkosten finden Sie in unserer Vorabinformation/online unter www.kox-direct.de.

5.3. Kunden, die Unternehmer sind, erhalten auf Verlangen eine Rechnung, die die Umsatzsteuer gesondert ausweist.

6. Zahlung, Eigentumsvorbehalt

6.1. Für KOX bekannte Kunden erfolgt die Zahlung gegen Rechnung. Rechnungen sind ohne Abzug innerhalb von 14 Tagen nach Lieferung und Erhalt der Rechnung durch Überweisung auf ein dem Kunden von KOX angegebenes Konto zu bezahlen. Soweit nicht anders vereinbart wurde, haben Zahlungen in Euro zu erfolgen.

6.2. Für KOX bisher unbekannte Kunden hat die Zahlung gegen Bankeinzug, Vorauskasse, PayPal oder Nachnahme zu erfolgen. Bei Zahlung per Nachnahme fallen zusätzlich 2,00 Euro als Nachnahmeüberweisungsgebühr der DHL (Deutsche Post) an. Bei Lieferungen per Nachnahme muss der Nachnahmebetrag bar an die Mitarbeiter der DHL (Deutsche Post) bezahlt werden. Soweit nicht anders vereinbart wurde, haben Zahlungen in Euro zu erfolgen.

6.3. Beim Überschreiten der Zahlungsfrist kommt der Käufer in Verzug, ohne dass es einer Mahnung bedarf. Maßgeblich für die Rechtzeitigkeit der Zahlung ist der Eingang des Rechnungsbetrages auf dem von KOX angegebenen Konto. Im Falle des Verzugs ist KOX berechtigt die Verzugszinsen in der gesetzlichen Höhe geltend zu machen.

6.4. Die Ware bleibt bis zu ihrer vollständigen Bezahlung Eigentum von KOX. Vor Übergang des Eigentums ist eine Weiterveräußerung oder sonstige Verfügung über die Vorbehaltsware, insbesondere eine Verpfändung, Sicherungsübereignung, Verarbeitung oder Umgestaltung ohne die vorherige schriftliche Zustimmung von KOX nicht gestattet.

7. Aufrechnung und Zurückbehaltungsrecht

Die Aufrechnung oder die Ausübung eines Zurückbehaltungsrechts durch den Kunden wegen bestrittener oder nicht rechtskräftig festgestellter Gegenansprüche ist ausgeschlossen, soweit diese nicht auf demselben Vertragsverhältnis beruhen.

8. Ansprüche wegen eines Mangels der Ware

8.1. Dem Kunden obliegt die eigenverantwortliche Prüfung unserer Produktangaben auf Vollständigkeit, Richtigkeit und Eignung für den von ihm vorgesehenen Verwendungszweck.

8.2. Als Beschaffenheit der Ware gilt ausschließlich die vereinbarte Spezifikation. Eigenschaften der Waren, welche in Veröffentlichungen von Kox oder von Verkaufsvertretern von KOX, insbesondere in der Werbung, in Zeichnungen, Katalogen, Prospekten oder anderen Dokumenten oder auf der Verpackung und Kennzeichnung der Waren angegeben sind, sind nur dann als von der vertraglichen Beschaffenheit der Waren umfasst anzusehen, wenn sie ausdrücklich in einem Angebot oder einer Auftragsbestätigung enthalten sind.

8.3. Garantien, insbesondere Beschaffenheitsgarantien, sind für KOX nur in demjenigen Umfang verbindlich, in welchem sie (i) in einem Angebot oder einer Auftragsbestätigung enthalten sind, (ii) ausdrücklich als "Garantie" oder "Beschaffenheitsgarantie" bezeichnet werden, und (iii) die aus einer solchen Garantie für KOX resultierenden Verpflichtungen ausdrücklich festlegen.

8.4. Bei Mängeln hat der Kunde die gesetzlichen Ansprüche.

8.5. Ist der Kunde Unternehmer, gilt ferner Folgendes:

a) Dem Kunden obliegen die handelsrechtlichen Untersuchungs- und Rügeobliegenheiten (§ 377 HGB). Die Rügen haben unter spezifischer Angabe des Mangels in Textform zu erfolgen. Rügen wegen unvollständiger Lieferung und sonstiger erkennbarer Mängel sind KOX unverzüglich, spätestens aber innerhalb von fünf Werktagen nach Lieferung mitzuteilen, versteckte Mängel unverzüglich, spätestens innerhalb von fünf Werktagen nach ihrer Entdeckung.

b) Lieferungen sind, auch wenn sie unwesentliche Mängel aufweisen, vom Kunden entgegenzunehmen.

c) Die Verjährungsfrist für Mängelrechte beträgt zwölf Monate ab Lieferung. Diese Beschränkung gilt jedoch nicht, soweit (i) ein Mangel arglistig verschwiegen wurde oder (ii) eine Garantie für die Beschaffenheit einer Ware übernommen wurde (diesbezüglich gilt gegebenenfalls die sich aus der Garantie ergebende Garantieregelung bzw. Verjährungsfrist). Im Falle von Schadensersatzansprüchen gilt diese Beschränkung weiterhin nicht in folgenden Fällen: (i) Haftung nach dem Produkthaftungsgesetz, (ii) Verletzung von Leben, Körper oder Gesundheit, (iii) Vorsatz und (iv) grobe Fahrlässigkeit von Organen oder leitenden Angestellten von KOX.

d) § 479 Abs.1 BGB bleibt unberührt.

9. Haftung

Für Schäden, gleich aus welchem Rechtsgrund, haftet KOX mit folgender Maßgabe: 9.1. Die Haftung von KOX für Schäden bei Vorsatz oder grober Fahrlässigkeit ist unbeschränkt.

9.2. Die Haftung von KOX für Schäden bei einfacher Fahrlässigkeit ist beschränkt auf Schäden aus der Verletzung von wesentlichen Vertragspflichten, deren Erfüllung die ordnungsgemäße Durchführung des Vertrags überhaupt erst ermöglicht und auf deren Einhaltung der Kunde regelmäßig vertraut und vertrauen darf (insbesondere der Pflicht zur rechtzeitigen und mangelfreien Lieferung); in diesem Fall ist die Haftung jedoch auf den typischen vorhersehbaren Schaden beschränkt. Diese Haftungsbeschränkung gilt in gleicher Weise für Schäden, die von Mitarbeitern oder Beauftragten von KOX, welche nicht Organe oder leitende Angestellte von KOX sind, grob fahrlässig verursacht werden.

9.3. Die vorstehende Haftungsbeschränkung gilt nicht für Schadensersatzansprüche des Kunden (i) wegen arglistig verschwiegener Mängel, (ii) wegen Mängeln bezüglich derer eine Garantie für die Beschaffenheit einer Ware übernommen wurde (diesbezüglich gilt gegebenenfalls die sich aus der Garantie ergebende Garantieregelung), (iii) nach dem Produkthaftungsgesetz, (iv) aus der Verletzung von Leben, Körper oder Gesundheit.

9.4. Die vorstehenden Haftungsregelungen gelten auch für Schadensersatzansprüche des Kunden gegen Organe, leitende Angestellte, Mitarbeiter oder Beauftragte von KOX.

9.5. In Fällen der Ziffer 9.2 beträgt die Verjährungsfrist zwei Jahre ab dem Zeitpunkt, in dem der Anspruch entstanden ist und der Käufer von den Anspruch begründenden Umständen Kenntnis erlangt hat. Unabhängig von der Kenntnis des Käufers verjährt der Anspruch fünf Jahre nach dem den Schaden auslösenden Ereignis. Die Verjährungsfrist bei Schadensersatzansprüchen wegen Mängeln richtet sich nach Ziffer 8.4. und 8.5.c).

10. Anwendbares Recht, Gerichtsstand, salvatorische Klausel

10.1. Für alle Rechtsbeziehungen zwischen KOX und dem Kunden gilt deutsches Recht unter Ausschluss des UN-Kaufrechts (CISG).

10.2. Hat der Kunde keinen inländischen allgemeinen Gerichtsstand, hat er seinen Wohnsitz oder seinen gewöhnlichen Aufenthaltsort nach Vertragsschluss ins Ausland verlegt, sind zum Zeitpunkt der Klageerhebung weder Wohnsitz noch gewöhnlicher Aufenthaltsort des Kunden bekannt oder ist der Kunde Kaufmann, juristische Person des öffentlichen Rechts oder öffentlich-rechtliches Sondervermögen, ist ausschließlicher Gerichtsstand der Sitz von KOX. KOX ist jedoch auch berechtigt, am Sitz des Kunden zu klagen.

10.3. Sollten eine oder mehrere dieser Bedingungen unwirksam sein oder werden, wird die Wirksamkeit der übrigen Bedingungen hiervon nicht berührt.

10.4. An Angeboten, Kostenvorschlägen, Katalogen, Zeichnungen und anderen Unterlagen, in schriftlicher, mündlicher, elektronischer oder sonstiger Form behält sich KOX die Eigentums- und Urheberrechtlichen Verwertungsrechte vor. Die Unterlagen und deren Inhalt dürfen nur nach vorheriger schriftlicher Zustimmung von KOX Dritten zugänglich oder anderweitig bekannt gemacht werden. Der Nachdruck der Kataloge von KOX, auch auszugsweise, ist nur mit vorheriger schriftlicher Zustimmung von KOX gestattet.

Änderungen des Katalogs und Farbabweichungen behalten wir uns vor. Der Nachdruck unseres Katalogs, auch auszugsweise, ist nur mit ausdrücklicher Genehmigung gestattet.

Zeichenerklärung



Motorsägen-Piktogramm

Das Piktogramm muss sichtbar außen auf Schnittschutzhosen und -stiefeln angebracht sein.

Bedeutung: das Produkt ist für Motorsägearbeiten zugelassen und es erfüllt z. B. die Schnittschutzklasse 1, d. h. erfolgreich geprüfter Schnittschutz mit einer Kettengeschwindigkeit von 20 m/Sekunde (auslaufende Kette), Klasse 2 mit 24 m/Sekunde oder Klasse 3 mit 28 m/Sekunde.



KWF-Gebrauchswert

Ein Prüfsiegel des „Forsttechnischen Prüfausschusses“ des KWF. Bei positivem Ergebnis erfolgt eine FPA-Anerkennung. D. h. das Produkt wurde umfassend geprüft und erfüllt alle Anforderungen für den professionellen Einsatz in der Forstwirtschaft. Schnittschutzanzüge werden z. B. in einem einjährigen Test von Forstprofis getragen.



KWF-Test

Mit dem Prüfzeichen KWF-Test werden Produkte ausgezeichnet, bei denen einzelne technische Merkmale erfolgreich geprüft wurden, z. B. Holzmarkierung oder Einsatztauglichkeit.



EuroTest

Eine zertifizierte Stelle überprüft regelmäßig zufällig ausgewählte Produkte, die das CE-Zeichen tragen um eine gleichbleibende Produktsicherheit zu gewährleisten.



Arbeitsschutz

Kleidung und Schuhe mit optimalem Schutz, hochwertigem Tragekomfort und durchdachter Funktionalität bei Arbeiten OHNE Motorsäge.



Öko-Tex Standard 100 – Der menschliche Umweltstandard.

Öko-Tex ist ein anspruchsvoller internationaler Standard auf freiwilliger Basis. Um das Zertifikat zu erhalten, müssen der gesamte Herstellungsprozess und alle Teile eines Kleidungsstückes den strengen Umweltauflagen entsprechen.

→ Weitere Informationen: www.oeko-tex.com

Textilveredelung und Personalisierung

Unsere Artikel sind auf Anfrage mit Ihrem individuellen Logo oder Schriftzug veredelbar.

Um Ihnen einen ersten Überblick die möglichen Veredelungsarten zu geben, haben wir hier eine Übersicht zusammengestellt.

→ Weitere Informationen über die passende Veredelungsmethode und Preise finden Sie online auf www.kox.eu oder telefonisch unter 0711. 300-33-200

Veredelungsarten

STICKEREI

Individuelle Stickausführungen mit hochwertigen Garnen. Stickereien sind die edelste, brillanteste Form, Ihr Logo zu präsentieren. Die hochwertige Reliefstruktur einer Stickerei ist durch andere Verfahren nicht oder nur schwer zu erreichen. Daher ist die Stickerei eine der beliebtesten Textilveredelungsmethoden.

SIEBDRUCK

Der Siebdruck ist ein Druckverfahren, bei dem die Druckfarbe mit einer Gummirakel durch ein feinesmaschiges Gewebe hindurch auf das zu bedruckende Material gedruckt wird. Im Siebdruckverfahren ist es möglich, viele verschiedene Materialien zu bedrucken.

FLEX/FLOCK

Beim Flex- und Flockfolien-Transferdruck wird das Druckmotiv aus speziellen, einfarbigen Kunststofffolien geschnitten und dann auf das Gewebe übertragen. Neben Baumwoll-Gewebe können auch Polyester-, Nylon-, Viskose sowie Mischgewebe bedruckt werden.

Die Oberfläche von Flexfolien ist glatt bis matt/weich, jene von Flockfolien dagegen samtartig.

LASERGRAVUR

Mit der Lasergravur lässt sich z.B. in Fleece- oder Softshelljacken eine spürbare Vertiefung eingravieren. Beim Gravurverfahren verschmilzt der Laserstrahl die Schnittkanten von synthetischen Stoffen und hinterlässt absolut faserfreie und versiegelte Kanten.



WIR VEREDELN UND PERSONALISIEREN FÜR SIE



RUND UM KOX

TEXTILVEREDELUNG UND PERSONALISIERUNG

Weitere Informationen
online: www.kox.eu





Blount GmbH
KOX - Partner im Forst

Tel 0711. 300 33-200
Fax 0711. 300 33-299

Lise-Meitner-Straße 4
70736 Fellbach

Web www.kox.eu
Mail info@kox.eu

Büro und Telefonservice in Fellbach
für Service und Beratung

Logistikzentrum in Backnang
für Waren und Retouren

 P032

